

C9IMMB2

ΜΕΓΕΘΟΣ ΚΟΥΖΙΝΑΣ

Αρ. κοιλοτήτων με ενεργειακό σήμα

Πηγή θερμότητας φούρνου

ΤΥΠΟΣ ΕΣΤΙΑΣ

Τύπος κύριου φούρνου

Σύστημα καθαρισμού κύριου φούρνου

Κωδικός EAN

ΕΝΕΡΓΕΙΑΚΗ ΚΛΑΣΗ

90x60 cm

1

PEYMA

Επαγωγική

Αερόθερμος

VaporClean

8017709321956

A



ΑΙΣΘΗΤΙΚΗ



Design

Φινίρισμα πάνελ χειρισμού

Αισθητική

Λογότυπος

Χρώμα

Θέση λογοτύπου

Φινίρισμα

Σειρά

Χρώμα εστίας

Τύπος χειριστηρίων

Χρώμα LED

Τετράγωνος σχεδιασμός
Επισμαλτωμένο

Classic

Εφαρμοσμένο ανοξείδωτο

Μαύρο ματ

Φάσα κάτω από τον φούρνο

Μαύρο ματ

Sinfonia

Ανοξείδωτο ατσάλι

Χειριστήρια

Κόκκινο

Χειριστήρια

Χρώμα χειριστηρίων

Αριθμός χειριστηρίων

Χρώμα σειρογραφίας

Οθόνη

Πόρτα

Τύπος κρυστάλλου

πόρτας

Λαβή

Χρώμα λαβής

Αποθηκευτικός χώρος

Χρώμα ποδιών

Smeg Classic

Ανοξείδωτο ατσάλι

7

Ασημί

Αφής

2 οριζόντιες λωρίδες

Eclipse

Smeg Classic

Βουρτσισμένο ανοξείδωτο ατσάλι

Ανοιγόμενο

Ασημί

ΠΡΟΓΡΑΜΜΑΤΑ / ΛΕΙΤΟΥΡΓΙΕΣ

Αριθμός λειτουργιών μαγειρέματος

9

Μαγειρικές λειτουργίες



Πάνω + κάτω αντίσταση



Πάνω + κάτω αντίσταση & αέρας



Πίσω αντίσταση & αέρας



Eco



Μικρό γκριλ



Μεγάλο γκριλ



Μεγάλο γκριλ & αέρας



Κάτω αντίσταση



Κάτω αντίσταση & αέρας

Άλλες λειτουργίες

Απόψυξη βάσει χρόνου

Λειτουργίες καθαρισμού

VaporClean

ΕΠΙΛΟΓΕΣ ΕΣΤΙΩΝ



Control lock	Ναι	Λειτουργία Περιορισμού Ισχύος σε W	3700, 4800, 7400 W
Δυνατότητα περιορισμού κατανάλωσης ενέργειας	Ναι	Επιλογή multizone	Ναι

ΤΕΧΝΙΚΑ ΧΑΡΑΚΤΗΡΙΣΤΙΚΑ ΕΣΤΙΩΝ



Συνολικός αριθμός ζωνών μαγειρέματος 5

Εμπρός αριστερά - Επαγωγή - Multizone - 2.10 kW - Booster 2.30 kW - 21.0x19.0 cm

Πίσω αριστερά - Επαγωγή - Multizone - 1.60 kW - Booster 1.85 kW - 21.0x19.0 cm

Κεντρικό - Επαγωγική - μονή - 2.30 kW - Booster 3.00 kW - Ø 27.0 cm

Πίσω δεξιά - Επαγωγική - μονή - 1.20 kW - Booster 1.40 kW - Ø 18.0 cm

Εμπρός δεξιά - Επαγωγική - μονή - 2.30 kW - Booster 3.00 kW - Ø 21.0 cm

Αριθμός ζωνών μαγειρέματος με ενισχυτή	5	Ένδειξη ελάχιστης διαμέτρου σκευών	Ναι
Αριθμός ευέλικτων ζωνών	1	Ένδειξη επιλεγμένης ζώνης	Ναι
Αυτόματη απενεργοποίηση σε περίπτωση υπερθέρμανσης	Ναι	Ένδειξη εναπομένουσας θερμότητας	Ναι
Αυτόματη ανίχνευση σκευών	Ναι		

ΤΕΧΝΙΚΑ ΧΑΡΑΚΤΗΡΙΣΤΙΚΑ ΚΥΡΙΟΥ ΦΟΥΡΝΟΥ



Αριθμός λαμπτήρων	2	Αφαιρούμενο εσωτερικό πόρτας	Ναι
Αριθμός ανεμιστήρων μαγειρέματος	2	Συνολικός αριθμός κρυστάλλων πόρτας	3
Καθαρή χωρητικότητα φούρνου	115 λίτρα	Αριθμός θερμοανακλαστικών γυαλιών πόρτας	2
Μικτή χωρητικότητα, 1ος θάλαμος	129 λίτρα	Θερμοστάτης ασφαλείας	Ναι
Υλικό κοιλότητας	Σμάλτο Ever Clean	Σύστημα ψύξης	Εφαπτόμενο
Αριθμός οδηγών	5		
Τύπος πλαϊνών οδηγών	Μεταλλικές σχάρες		
Τύπος λαμπτήρων	Αλογόνου		

Ισχύς φωτός	40 W	Ωφέλιμες διαστάσεις χώρου κοιλότητας (ΥxΠxB)	371x724x418 mm
Ρύθμιση χρόνου μαγειρέματος	Έναρξη και λήξη	Έλεγχος θερμοκρασίας	Ηλεκτρομηχανικός
Ενεργοποίηση φωτισμού με το άνοιγμα της πόρτας	Ναι	Ισχύς κάτω αντίστασης	1700 W
Φορά πόρτας	Προς τα κάτω	Ισχύς άνω αντίστασης	1200 W
Αφαιρούμενη πόρτα	Ναι	Ισχύς γκριλ	1700 W
Κρυστάλλινο εσωτερικό πόρτας	Ναι	Ισχύς μεγάλου γκριλ	2900 W
		Ισχύς κυκλικής αντίστασης	2 x 1550 W
		Τύπος γκριλ	Ηλεκτρικό

ΕΠΙΛΟΓΕΣ ΚΥΡΙΟΥ ΦΟΥΡΝΟΥ

Χρονοδιακόπτης	Ναι	Ελάχιστη θερμοκρασία	50 °C
Ηχητικό σήμα λήξης μαγειρέματος	Ναι	Μέγιστη θερμοκρασία	260 °C

ΠΕΡΙΛΑΜΒΑΝΟΜΕΝΑ ΑΞΕΣΟΥΑΡ ΓΙΑ ΚΥΡΙΟ ΦΟΥΡΝΟ & ΕΣΤΙΑ

Σχάρα με πίσω και πλαϊνό τέρμα	1	Ένθετη σχάρα ψησίματος	1
Εμαγιέ ταψί, βάθους 20mm	1	Αισθητήρας κρέατος	1
Εμαγιέ ταψί, βάθους 40mm	1		

ΗΛΕΚΤΡΙΚΗ ΣΥΝΔΕΣΗ

Ονομαστική ισχύς ηλεκτρικής σύνδεσης	10600 W	Τύπος παρεχόμενου καλωδίου	Ναι, μονοφασικό
Ένταση ρεύματος	46 A	Πρόσθετοι τρόποι σύνδεσης	Ναι, διπλό και τριφασικό
Τάση	220-240 V	Συχνότητα	50/60 Hz
Τάση 2 (V)	380-415 V	Πίνακας σύνδεσης ρεύματος	5πολικός

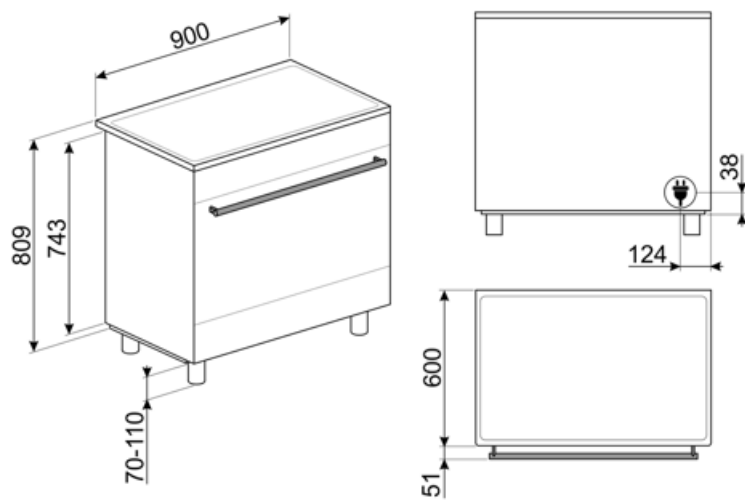

Compatible Accessories

AIRFRY9

Σχάρα AIRFRY. Ιδανικό για την αναδημιουργία του παραδοσιακού τηγανίσματος στο φούρνο, αλλά με λιγότερες θερμίδες και λιγότερα λιπαρά. Σας επιτρέπει να μαγειρεύετε γρήγορα και απλά πιάτα, όπως τηγανητές πατάτες, τηγανητά λαχανικά και ψάρια, εξασφαλίζοντας τέλειο ρόδισμα και τραγανή υφή.



BBQ9



BN940



GTP

Μερικώς εξαγόμενοι τηλεσκοπικοί οδηγοί (1 επίπεδο), κατάλληλοι για παραδοσιακούς φούρνους. Κατασκευασμένα από ανοξείδωτο ατσάλι, εγγυώνται σταθερότητα και διευκολύνουν την ομαλή εξαγωγή των τασιών.



KITC9X9-1

Προστατευτική πλάτη, 90x75 cm, ανοξείδωτη, κατάλληλη για κουζίνες Portofino, Master και Sinfonia



KITH95CPF9

Κιτ επέκτασης ύψους (950 mm), κατάλληλο για κουζίνες Portofino



KITPBX

Πόδια μείωσης ύψους (850 mm)



PALPZ

Φτυάρι πίτσας με αναδιπλούμενη χειρολαβή πλάτος: 315mm μήκος: 325mm



BBQ

Επιφάνεια ψησίματος BBQ διπλής όψεως. Για ζουμερά και τραγανά αποτελέσματα στο φούρνο με την αυθεντική γεύση του BBQ. Η ραβδωτή πλευρά είναι κατάλληλη για κρέατα και τυριά. Η λεία πλευρά για ψάρια, θαλασσινά και λαχανικά.



BN920

Enamelled tray 90cm cavity, 20mm deep



GRILLPLATE

Universal επιφάνεια ψησίματος για εστίες επαγωγικές, αερίου, κεραμικές και ηλεκτρικές. Αντικολλητική επιφάνεια ιδανική για το ψήσιμο κρέατος, τυριών και λαχανικών. Διαστάσεις: 410 x 240cm



GTT

Πλήρως εξαγόμενοι τηλεσκοπικοί οδηγοί (1 επίπεδο), κατάλληλοι για παραδοσιακούς φούρνους. Κατασκευασμένοι από ανοξείδωτο ατσάλι, εγγυώνται σταθερότητα και διευκολύνουν την ομαλή εξαγωγή των τασιών.



KITH900CPF9

Μπάζα, 90cm, 3 πλευρές, μαύρη, για κουζίνες Portofino CPF9 ή Sinfonia C9



KITH95MN



KITSB9MB



SCRP

Επαγωγικές και κεραμικές εστίες και ξύστρα τεπανιάκι





SFLK1

Παιδική ασφάλεια



TPKPLATE

Universal επιφάνεια ψησίματος για εστίες επαγωγικές, αερίου, κεραμικές και ηλεκτρικές εστίες. Αντικολλητική επιφάνεια ιδανική για το ψήσιμο ψαριών, αυγών και λαχανικών. Διαστάσεις: 410 X 240 mm.

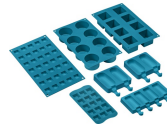

SMOLD

Σετ 7 καλουπιών σιλικόνης για παγωτά, γλειφιτζούρια, πραλίνες, παγάκια ή σε μερίδες φαγητού. Χρησιμοποιείται από -60°C έως +230°C

Alternative products



C9IMX2















Χρώμα: Ανοξείδωτο ατσάλι



















C9IMN2

Χρώμα: Μαύρο ματ

Symbols glossary

-  Energy efficiency class A
-  Παιδική ασφάλεια: ορισμένα μοντέλα είναι εξοπλισμένα με συσκευή για το κλείδωμα του προγράμματος/κύκλου έτσι ώστε να μην μπορεί να αλλάξει κατά λάθος.
-  Σύστημα ψύξης αέρα: για την εξασφάλιση ασφαλών επιφανειακών θερμοκρασιών.
-  Πόρτες με τριπλά τζάμια: Αριθμός τζαμιών πόρτας.
-  Σμάλτο Ever Clean: εφαρμόζεται ηλεκτροστατικά, από άκρη σε άκρη για την αποφυγή ρωγμών με την πάροδο του χρόνου. Είναι ένα ιδιαίτερο πυρολυτικό σμάλτο, ανθεκτικό στα οξέα, το οποίο, εκτός από ευχάριστα φωτεινό, προάγει τον καλύτερο καθαρισμό των τοιχωμάτων του φούρνου, χάρη στη μη πορώδη επιφάνεια. Ψήνεται σε θερμοκρασία άνω των 850°C και πολυμερίζεται αργά σε επιστημονικά καθορισμένο ρυθμό για να εξασφαλίσει ομοιόμορφο βάθος και αντοχή. Το σμάλτο Ever Clean δημιουργεί ένα άψογο φινίρισμα τόσο στο εσωτερικό του φούρνου όσο και στα ταψιά, κάνοντας τις επιφάνειες του φούρνου απίστευτα εύκολες στον καθαρισμό. Διατηρείται με την πάροδο του χρόνου καθώς μειώνει την πρόσφυση του λίπους κατά το μαγείρεμα.
-  Πάνω και κάτω αντίσταση με αέρα: Έντονη και ομοιογενής παραδοσιακή μαγειρική, κατάλληλη και για σύνθετες συνταγές. Ο ανεμιστήρας είναι ενεργός και η θερμότητα έρχεται από κάτω και από πάνω ταυτόχρονα. Έτσι εξασφαλίζει ταχύτερο και πιο ομοιογενές αποτέλεσμα, διατηρώντας τα αρώματα και την υγρασία στο εσωτερικό. Ιδανικό για ζυμαρικά φούρνου, μπισκότα, ψητά και πίτες.
-  Κάτω αντίσταση: η θερμότητα προέρχεται μόνο από το κάτω μέρος της κοιλότητας. Ο ανεμιστήρας δεν είναι ενεργός. Ιδανικό για γλυκές και αλμυρές πίτες και pizza. Σχεδιασμένο για να ολοκληρώσει το μαγείρεμα και να κάνει το φαγητό πιο τραγανό. Αυτό το σύμβολο στους φούρνους αερίου υποδεικνύει τον φλόγιστο αερίου.
-  Power Booster: η επιλογή επιτρέπει στη ζώνη να λειτουργεί σε πλήρη ισχύ όταν απαιτείται πολύ έντονο μαγείρεμα.
-  Εγκατάσταση σε στήλη: Εγκατάσταση σε στήλη
-  Απόψυξη με το χρόνο: με αυτή τη λειτουργία ο χρόνος απόψυξης των τροφίμων καθορίζεται αυτόματα.
-  ECO-logic: η επιλογή σας επιτρέπει να περιορίσετε το όριο ισχύος της συσκευής για πραγματική εξοικονόμηση ενέργειας.
-  Κάτω αντίσταση + αέρας: ο συνδυασμός του αέρα μόνο με την κάτω αντίσταση επιτρέπει το μαγείρεμα φαγητών που έχουν ήδη μαγειρευτεί στην επιφάνεια, αλλά όχι εσωτερικά ταχύτερα. Αυτό το σύστημα συνιστάται για την ολοκλήρωση του μαγειρέματος φαγητών που είναι ήδη καλά μαγειρεμένα στην επιφάνεια, αλλά όχι εσωτερικά και απαιτούν μετρίως υψηλότερη θερμοκρασία. Ιδανικό για κάθε είδος φαγητού.
-  Στατικό μαγείρεμα: Παραδοσιακή μαγειρική λειτουργία κατάλληλη για την προετοιμασία ενός φαγητού τη φορά. Ο ανεμιστήρας δεν είναι ενεργός και η θερμότητα έρχεται από κάτω και από πάνω ταυτόχρονα. Το στατικό μαγείρεμα είναι πιο αργό και ντελικάτο, ιδανικό για καλά μαγειρεμένα και στεγνά φαγητά ακόμα και στο εσωτερικό τους. Ιδανικό για το μαγείρεμα όλων των ειδών ψητών, λιπαρών κρέατων, ψωμιού, γεμιστών κέικ.
-  Κυκλική αντίσταση με αέρα: Ο συνδυασμός του αέρα με την πίσω κυκλική αντίσταση δίνει μια μέθοδο μαγειρέματος ζεστού αέρα. Αυτό παρέχει πολλά οφέλη, συμπεριλαμβανομένης της μη προθέρμανσης, εάν ο χρόνος μαγειρέματος υπερβαίνει τα 20 λεπτά, χωρίς μεταφορά γεύσης κατά το μαγείρεμα διαφορετικών τροφίμων ταυτόχρονα, λιγότερη κατανάλωση ενέργειας και μικρότερους χρόνους μαγειρέματος. Καλό για όλα τα είδη φαγητού.

-  **ECO:** μαγείρεμα χαμηλής κατανάλωσης ενέργειας. Αυτή η λειτουργία είναι κατάλληλη για μαγείρεμα σε ένα μόνο ράφι με χαμηλή κατανάλωση ενέργειας. Συνιστάται για όλα τα είδη τροφίμων εκτός από αυτά που μπορούν να παράγουν πολλή υγρασία (για παράδειγμα λαχανικά). Για να επιτευχθεί η μέγιστη εξοικονόμηση ενέργειας και να μειωθεί ο χρόνος, συνιστάται να τοποθετείτε το φαγητό στο φούρνο χωρίς προθέρμανση.
-  **Μικρό γκριλ:** Για γρήγορο μαγείρεμα και ρόδισμα των τροφίμων. Καλύτερα αποτελέσματα μπορούν να επιτευχθούν χρησιμοποιώντας το επάνω ράφι για μικρά τρόφιμα, ενώ τα κάτω ράφια για μεγαλύτερα, όπως μπριζόλες ή λουκάνικα. Στο μικρό γκριλ η θερμότητα παράγεται μόνο στο κέντρο της αντίστασης, έτσι είναι ιδανικό για μικρότερες ποσότητες.
-  **Προστασία από υπερθέρμανση:** Το σύστημα ασφαλείας το οποίο απενεργοποιεί αυτόματα την εστία σε περίπτωση υπερθέρμανσης της μονάδας ελέγχου.
-  **Πλήρως γυάλινο εσωτερικό πόρτα:** Το εσωτερικό της πόρτας αποτελείται από μια ενιαία επίπεδη γυάλινη επιφάνεια που είναι εύκολη στον καθαρισμό.
-  **Ασύμμετρος φωτισμός:** Δύο αντίθετα τοποθετημένα πλευρικά φώτα σε διαφορετικό ύψος, αυξάνουν την ορατότητα στο εσωτερικό του φούρνου.
-  **Ένδειξη υπολειπόμενης θερμότητας:** Μετά την απενεργοποίηση της κεραμικής εστίας, ο δείκτης υπολειπόμενης θερμότητας δείχνει ποια από τις ζώνες θέρμανσης παραμένει ζεστή. Όταν η θερμοκρασία πέσει κάτω από τους 60 ° C, ο δείκτης σβήνει.
-  **Vapor Clean:** μια απλή λειτουργία καθαρισμού με ατμό που μαλακώνει τις επικαθίσεις στην κοιλότητα του φούρνου.
-  **LED οθόνη 4,3 ιντσών με έλεγχο από 3 πλήκτρα αφής και περιστρεφόμενα χειριστήρια**
-  **Αυτόματη συγχώνευση ζωνών για μεγαλύτερη περιοχή**
-  **Γκριλ:** Πολύ έντονη θερμότητα προέρχεται μόνο από πάνω, από την διπλή αντίσταση. Ο ανεμιστήρας δεν είναι ενεργός. Παρέχει εξαιρετικά αποτελέσματα ψησίματος και γκρατινιρίσματος. Χρησιμοποιούμενο στο τέλος του μαγειρέματος, δίνει ένα ομοιόμορφο ρόδισμα στα πιάτα.
-  **Γκριλ με αέρα:** έντονη θερμότητα προέρχεται μόνο από την πάνω διπλή αντίσταση ενώ ο ανεμιστήρας είναι ενεργός. Επιτρέπει το βέλτιστο ψήσιμο των πιο χοντρών κομματιών κρέατος.
-  **Επαγωγική:** Το έργο αυτών των εστιών βασίζεται στην αρχή της ηλεκτρομαγνητικής επαγωγής. Η θερμότητα παράγεται απευθείας στο κάτω μέρος του τηγανιού κατά τη διάρκεια της επαφής του με την εστία.
-  **Το τζάμι της εσωτερικής πόρτας:** μπορεί να αφαιρεθεί με μερικές γρήγορες κινήσεις για τον καθαρισμό.
-  **Αυτόματο άνοιγμα:** ορισμένα μοντέλα διαθέτουν πόρτα με αυτόματο άνοιγμα όταν ολοκληρωθεί ο κύκλος, η οποία είναι μια τέλεια λύση για ντουλάπια κουζίνας χωρίς λαβές, καθώς δεν χρειάζεται λαβή. Για λόγους ασφαλείας, η πόρτα κλειδώνει αυτόματα όταν το μηχάνημα χρησιμοποιείται για να αποφευχθεί το ακούσιο άνοιγμά της.
-  **Η κοιλότητα του φούρνου έχει 5 διαφορετικά επίπεδα μαγειρέματος.**
-  **Η χωρητικότητα δηλώνει την ποσότητα του χρησιμοποιήσιμου χώρου στην κοιλότητα του φούρνου σε λίτρα.**
-  **Έλεγχος κουμπιών**