

## C9IMMB2

|  |                |
|--|----------------|
| Tűzhely mérete                             | 90x60 cm       |
| Rekeszek száma energiafogyasztási címkével | 1              |
| Sütőtér hőforrás                           | ELEKTROMOSSÁG  |
| Főzőlap típusa                             | Indukciós      |
| Fő sütőtér típusa                          | Hőlégkeveréses |
| Tisztító rendszer fő sütő                  | Gőztisztítás   |
| EAN kód                                    | 8017709321956  |
| Energiahatékonysági osztály                | A              |



## Design











|                              |                        |                            |                                |
|------------------------------|------------------------|----------------------------|--------------------------------|
| <b>Design</b>                | Szögletes formák       | <b>Vezérlőgombok</b>       | Smeg Classica                  |
| <b>Vezérlőpanel felülete</b> | Zománcozott fémfelület | <b>Vezérlőelemek színe</b> | Rozsdamentes acél              |
| <b>Design család</b>         | Classica               | <b>Vezérlőelemek száma</b> | 7                              |
| <b>Logó</b>                  | Assembled st/steel     | <b>Serigraphy colour</b>   | Ezüst                          |
| <b>Szín</b>                  | Matt fekete            | <b>Kijelző</b>             | DigiScreen                     |
| <b>Logo position</b>         | Facia below the oven   | <b>Ajtó</b>                | 2 vízszintes pannellel         |
| <b>Felületkezelés</b>        | Matt fekete            | <b>Üveg típusa</b>         | Eclipse                        |
| <b>Serie</b>                 | Sinfonia               | <b>Fogantyú</b>            | Smeg Classica                  |
| <b>Főzőlap színe</b>         | Rozsdamentes acél      | <b>Fogantyú színe</b>      | Szálcsiszolt rozsdamentes acél |
| <b>Vezérlés típusa</b>       | Vezérlőgombok          | <b>Tárolórekesz</b>        | Ajtó                           |
| <b>LED színe</b>             | Piros                  | <b>Lábak színe</b>         | Ezüst                          |

## Programok / Funkciók

Sütési funkciók száma 9

Hagyományos sütési funkciók

|  |  |   |
|--|--|---|
|  Statikus                  |  Légkeveréses |  Hőlégkeveréses          |
|  Eco                       |  Kis grill    |  Nagy grill              |
|  Légkeveréses grill (nagy) |  Alsó sütés   |  Légkeverés + alsó sütés |

## Egyéb funkciók



Kiolvasztás idő szerint

## Tisztítási funkciók



Gőztisztítás

## Főzőlap opciók



|  |      |                                   |                    |
|--|------|-----------------------------------|--------------------|
| Reteszelés                             | Igen | Korlátozott energiafogyasztás (W) | 3700, 4800, 7400 W |
| Korlátozott energiafogyasztású üzemmód | Igen | MultiZone opció                   | Igen               |

## Főzőlap műszaki jellemzői



Főzőzónák száma összesen 5

Bal első - Indukciós – multizone - 2.10 kW - Booster 2.30 kW - 21.0x19.0 cm

Bal hátsó - Indukciós – multizone - 1.60 kW - Booster 1.85 kW - 21.0x19.0 cm

Központi - Indukciós – szimpla - 2.30 kW - Booster 3.00 kW - Ø 27.0 cm

Jobb hátsó - Indukciós – szimpla - 1.20 kW - Booster 1.40 kW - Ø 18.0 cm

Jobb első - Indukciós – szimpla - 2.30 kW - Booster 3.00 kW - Ø 21.0 cm

|   |      |                                 |      |
|---|------|---------------------------------|------|
| Főzőzónák száma boosterrel                  | 5    | Minimális edényátmérő kijelzése | Igen |
| Rugalmas zónák száma                        | 1    | Kiválasztott zóna kijelzése     | Igen |
| Automatikus kikapcsolás túlmelegedés esetén | Igen | Maradék hő kijelzés             | Igen |
| Automatikus edényérzékelés                  | Igen |                                 |      |

## Fő sütő műszaki jellemzők



|                             |                      |   |                   |
|-----------------------------|----------------------|---|-------------------|
| Világítás száma             | 2                    | Kivehető belső ajtóüveg                       | Igen              |
| Ventilátor száma            | 2                    | Ajtóüvegek száma összesen                     | 3                 |
| Sütőtér nettó térfogata     | 115 l                | Hővisszaverő ajtóüvegek száma                 | 2                 |
| Bruttó térfogat, 1. sütőtér | 129 l                | Biztonsági termosztát                         | Igen              |
| Sütőtér anyaga              | Ever Clean zománc    | Hűtőrendszer                                  | Tangenciális      |
| Sütőszintek száma           | 5                    | Használható sütőtér méretei (ma. x ma. x mé.) | 371x724x418 mm    |
| Sütőszintek típusa          | Fémállványok         | Hőmérséklet szabályozás                       | Elektromechanikus |
| Világítás típusa            | Halogén              |   |                   |
| Világítás teljesítménye     | 40 W                 |   |                   |
| Sütési idő beállítása       | Indítás és leállítás |   |                   |

|                              |                        |                             |            |
|------------------------------|------------------------|-----------------------------|------------|
| Az ajtó kinyitásakor világít | Igen                   | Alsó fűtőelem teljesítmény  | 1700 W     |
| Ajtónyitás típusa            | Standard, lefelé nyíló | Felső fűtőelem teljesítmény | 1200 W     |
| Kivehető ajtó                | Igen                   | Grillező elem               | 1700 W     |
| Teljes üveg belső ajtó       | Igen                   | Nagy grill teljesítmény     | 2900 W     |
|                              |                        | Körfűtőszál teljesítmény    | 2 x 1550 W |
|                              |                        | Grill típusa                | Elektromos |

## Fő sütőtér jellemzői

|                       |      |                       |        |
|-----------------------|------|-----------------------|--------|
| Időzítő               | Igen | Minimális hőmérséklet | 50 °C  |
| Sütés vége hangjelzés | Igen | Maximális hőmérséklet | 260 °C |

## Mellékelt tartozékok a fő sütőhöz és főzőlaphoz

|  |   |           |   |
|--|---|-----------|---|
| Hátsó és oldalsó ütközővel ellátott rács | 1 | Grillrács | 1 |
| 20 mm mély tepsi                         | 1 | Maghőmérő | 1 |
| 40 mm mély tepsi                         | 1 |           |   |

## Elektromos csatlakozás

|  |                 |                                  |                           |
|--|-----------------|----------------------------------|---------------------------|
| Elektromos csatlakozás névleges értéke | 10600 W         | További csatlakozási lehetőségek | Igen, két- és háromfázisú |
| Áramerősség                            | 46 A            | Frekvencia                       | 50/60 Hz                  |
| Feszültség                             | 220-240 V       | Sorkapocs                        | 5 poles                   |
| Feszültség 2 (V)                       | 380-415 V       | Csatlakozódugó                   | Nem                       |
| A telepített elektromos kábel típusa   | Igen, egyfázisú |                                  |                           |



## Compatible Accessories

### AIRFRY9

Forrólevegős sütő állvány AIRFRY . Ideális a hagyományos zsiradékban sütés reprodukálására, de kevesebb kalóriával és zsírral. Lehetővé teszi az olyan ételek gyors és egyszerű elkészítését, mint a sült krumpli, a sült zöldségek és a hal, tökéletes pirulást és ropogósra sütést biztosítva.



### BBQ9

teflon-coated aluminum grid for 90 cm cavity



### BN940

Enamelled tray 90 cm, 40 mm deep



### GTP

Részben kihúzható teleszkópos vezetősínek(1 szint), hagyományos sütőkhöz alkalmas. Rozsdamentes acél, garantálják a stabilitást és megkönnyítik a tálcák zökkenőmentes kihúzását.



### KITC9X9-1

Hátlap készlet, rozsdamentes acél, 90 cm, Portofino multifunkciós tűzhelyekhez, Master és Sinfonia tűzhelyekhez



### KITH95CPF9

Magasságnövelő készlet lábazzal, (950 mm), háromoldalas, fekete, lábakkal, CPF9 Portofino tűzhelyekhez

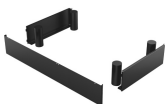

### KITPBX

Magasságcsökkentő lábak (850 mm), rozsdamentes acél, Sinfonia és Master tűzhelyekhez (845-856 mm)



### PALPZ

Pizzalapát összehajtható fogantyúval. Méretek H31,5 x M32,5 cm. Könnyen és kényelmesen használható és tárolható. Tökéletes pizza, kenyér és sós péksütemények biztonságos és professzionális tálalásához.



### BBQ

Kétoldalas lemezes grillsütő. Alkalmas a szaftos és ropogós ételek sütőben történő elkészítéséhez a grillezés jellegzetes ízével. A bordázott oldal különösen alkalmas húshoz és sajtokhoz. A sima oldal halakhoz, tengeri ételekhez és zöldségekhez.



### BN920

Enamelled tray 90cm cavity, 20mm deep



### GRILLPLATE

Univerzális sütőlap indukciós, gáz-, kerámia- és elektromos főzőlapokhoz. Tapadásmentes felület, ideális húshoz, sajtok és zöldségek sütéséhez. Méretek: 410 x 240 mm.



### GTT

Teljesen kihúzható teleszkópos sínek (1 szint), hagyományos sütőkhöz alkalmas. Rozsdamentes acél, garantálják a stabilitást és megkönnyítik a tálcák zökkenőmentes kihúzását.



### KITH900CPF9

Lábazat, 90 cm, háromoldalas, fekete, CPF9 Portofino tűzhelyekhez



### KITH95MN



### KITSB9MB



### SCRP

Karcolásmentes tűzhely kaparó – indukciós és kerámia főzőlapokhoz





### SFLK1

Gyerekzár



### TPKPLATE

Univerzális lemez indukciós, gáz-, kerámia- és elektromos főzőlapokhoz. Tapadásmentes felület ideális hal, tojás és zöldségek sütéséhez. Méretek: 410 X 240 mm.

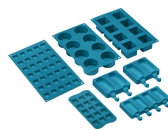

### SMOLD

7 db-os szilikonforma készlet fagyaltokhoz, jégnyalókákhoz, pralinékhoz, jégkockákhoz vagy ételadaghoz. -60 °C és +230 °C között használható

---

## Alternative products

---



**C9IMX2**















Szín: Rozsdamentes acél



















**C9IMN2**

Szín: Matt fekete

## Symbols glossary

|  |  |
|--|--|
|  <p>Zónák automatikus összevonása nagyobb területté</p>  |  <p>Power booster: ez az opció lehetővé teszi, hogy a főzőzóna maximális teljesítményen működjön, amikor intenzív főzésre van szükség.</p>  |
|  <p>A: Energiahatékonysági osztály</p>   |  <p>Gyerekzár: egyes modellek olyan funkcióval rendelkeznek, amely lehetővé teszi a program vagy ciklus zárolását, megakadályozva annak véletlen módosítását.</p>   |
|  <p>Oszlopba történő beépítés</p>  |  <p>Léghűtő rendszer: a készülék külső felületeinek biztonságos hőmérsékleten tartásáért felelős technológia.</p>   |
|  <p>Kiolvasztás idő szerint: Maunális funkció. A beállított időtartam végén a funkció leáll.</p>   |  <p>Három rétegű üveg ajtók: üvegezett ajtók száma.</p>   |
|  <p>ECO-logic: ez az opció lehetővé teszi a készülék teljesítménykorlátjának beállítását a valódi energiamegtakarítás érdekében.</p>   |  <p>Ever Clean zománc: Az Ever Clean zománc elektrosztatikus módszerrel viszik fel, saroktól sarokig és szélről szélre, hogy megelőzze a repedést vagy törést az idő múlásával. Ez egy különleges pirolitikus zománc, ellenálló a savakkal szemben, amely amellett, hogy kellemesen fényes, elősegíti a sütő falainak jobb tisztítását az alacsonyabb porozitásnak köszönhetően. 850°C feletti hőmérsékleten égetik ki, és tudományosan meghatározott ütemben, lassan polimerizálják, így biztosítják az egyenletes vastagságot és szilárdságot. Az Ever Clean zománc kifogástalan felületet biztosít mind a sütő belsejében, mind a tepsiken, így a sütő felületei hihetetlenül könnyen karbantarthatók az idő múlásával, mivel a zsír kevésbé tapad meg sütés közben.</p> |
|  <p>Légkeverés alsó sütéssel: a ventilátor és az alsó fűtőelem kombinációja önmagában lehetővé teszi, hogy a felületen már megsült, de belül át nem sült ételek gyorsabban elkészüljenek. Ez a rendszer olyan ételek készre sütéséhez ajánlott, amelyek a felszínen már jól átsültek, de belül még nem, ezért kissé magasabb hőfokot igényelnek. Ideális bármilyen típusú ételhez.</p> |  <p>Légkeveréses: Intenzív és homogén hagyományos sütés, komplex receptekhez is alkalmas. A ventilátor aktív, és a hő egyidejűleg alulról és felülre érkezik. A légkeveréses sütés gyorsabb és homogénebb eredményt biztosít, az ételek kívül illatosak, belül pedig nedvesebbek maradnak. Ideális tészták, kekszek, sülték és sütemények készítéséhez.</p>   |
|  <p>Statikus: Hagományos sütés, amely egyszerre egy étel elkészítésére alkalmas. A ventilátor nem aktív, és a hő egyszerre jön alulról és felülre. A statikus sütés lassabb és finomabb, ideális a még belül is jól elkészített és száraz ételek elkészítéséhez. Ideális bármilyen típusú sütéshez, zsíros húshoz, kenyérhez, töltött süteményekhez.</p>                               |  <p>Alsó: a hő csak a sütőtér aljáról jön. A ventilátor nem aktív. Ideális édes és sós pitékhez, cobblerhez és pizzákhoz. A sütés befejezésére és az ételek ropogósabbá tételére tervezték. A gázsütőkben található szimbólum a gázégőt jelzi.</p>  |

-  Hőlégkeverés: tökéletes funkció minden típusú étel kíméletes elkészítéséhez. A hő a hátsó körfűtőszázból érkezik, mely a ventilátor által gyorsan és egyenletesen oszlik el. Ideális több szinten történő sütéshez is, az illatok és ízek keveredése nélkül.
-  Grill: Intenzív felső hőleadás a dupla fűtőszálnak köszönhetően, ventilátoros rásegítés nélkül. Ez a beállítás tökéletes ropogós textúrák kialakításához és aranybarna kérgesítéshez, mely egyenletes pirítást eredményez minden fogásnak.
-  Légkeveréses grill: nagyon intenzív hő jön csak felülről egy dupla fűtőelemből. A ventilátor aktív. Lehetővé teszi a legvastagabb húsok optimális grillezését. Ideális nagy húsdarabokhoz.
-  Indukció: Ezen főzőlapok működése az elektromágneses indukció elvén alapul. A hő közvetlenül az edény aljában keletkezik, amint az érintkezésbe kerül a főzőlappal.
-  A belső ajtóüveg néhány gyors mozdulattal eltávolítható a tisztításhoz.
-  Automatikus ajtónyitás: egyes modellek automatikusan nyitják az ajtót, amikor a ciklus véget ér, mely tökéletes megoldás a fogantyú nélküli konyhai gépekhez. A maximális biztonság érdekében az ajtó a működési ciklus alatt automatikusan zárva marad, megakadályozva a véletlen kinyitást.
-  A sütőtérnek 5 különböző sütési szintje van.
-  A kapacitás a sütőtérben lévő hasznos tér méretét mutatja literben.
-  Vezérlőgombok
-  ECO: alacsony energiafogyasztású sütés: ez a funkció különösen alkalmas alacsony energiafogyasztás mellett egy szinten történő sütésre. Minden típusú ételhez ajánlott, kivéve azokat, amelyek sok nedvességet tudnak előállítani (például a zöldségek). A maximális energiamegtakarítás és az idő csökkentése érdekében ajánlatos az ételt a sütőtér előmelegítése nélkül a sütőbe tenni
-  Félgrill: Élelmiszerek gyors sütéséhez és barnításához. A legjobb eredmény akkor érhető el, ha a felső szinten a kisebb dolgok vannak, az alsó szinten pedig a nagyobbak, mint például a hússzeletek vagy kolbászok. A félgrill esetében a hő csak az elem közepén keletkezik, így ideális kisebb mennyiségű ételek esetén.
-  Túlmelegedés elleni védelem: a vezérlés túlmelegedése esetén a főzőlapot automatikusan kikapcsoló biztonsági rendszer.
-  Teljesen üveg belső ajtó: egyetlen sík felület, ami egyszerűen tisztán tartható.
-  Oldalsó lámpák: Két szemben lévő oldalsó lámpa növeli a láthatóságot a sütőben.
-  Maradék hő kijelzés: Az üvegkerámia főzőlap kikapcsolása után a maradék hő-jelző mutatja, hogy melyik főzőzóna forró még. Amikor a hőmérséklet 60°C alá csökken, a kijelző kialszik.
-  Gőztisztítás: egyszerű tisztítási funkció gőzzel a sütőtérben lévő lerakódások fellazítására.
-  4,3" LED kijelző, vezérlés gombokkal + 3 érintőgombbal.