

C9IMN2

מידה
מס' חללים עם תווית אנרגיה
מקור חום של תא התנור
סוג הכיריים
סוג תנור עיקרי
מערכת ניקוי תנור ראשי
קוד EAN
דרגת יעילות אנרגטית

90x60 cm
1
חשמל
השראה
אזור חום
ניקוי באדים
8017709336233
A



אסתטיקה



עיצוב
סדרה עיצובית
לוגו
צבע
Logo position
גימור
סדרה
צבע כיריים
סוג הגדרת בקרות
צבעי LED
כפתורי בקרה

עיצוב מרובע
Classica
Assembled st/steel
שחור מאט
Facia below the oven
שחור מאט
Sinfonia
פחם אבן
כפתורי בקרה
אדום
Smeg Classic

צבע בקרות
מס' בקרות
Serigraphy colour
צג
דלת
סוג זכוכית
ידית
צבע ידית
תא אחסון
רגליות

שחור
7
Silver
מגע
עם שני פסים אופקיים
אליפסה
Smeg Classic
שחור
דלת
שחור

תוכניות / פונקציות

מס' פונקציות בישול
פונקציות בישול רגילות

9

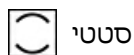

סטטי 30

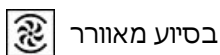

בסיוע מאורר

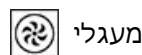

מעגלי

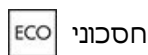

חסכוני



גריל קטן



גריל גדול

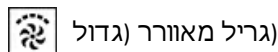

(גריל מאורר גדול)



בסיס

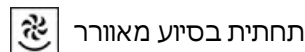

תחתית בסיוע מאורר

פונקציות אחרות

הפשרה לפי זמן

פונקציות ניקוי

ניקוי באדים

אפשרויות כיריים בתנורים



נעילת בקרות	כן	מצב לצריכת חשמל מוגבלת בוואט	3700, 4800, 7400 W
מצב לצריכת חשמל מוגבלת	כן	אופציית מולטיזון	כן

מאפיינים טכניים של כיריים, תנור



5 מספר אזורי בישול

- 2.10 - מולטיזון - אינדוקציה - kW קדמי שמאלי - Booster 2.30 kW - 21.0x19.0 cm
- 1.60 - מולטיזון - אינדוקציה - kW אחורי שמאלי - Booster 1.85 kW - 21.0x19.0 cm
- 2.30 - יחידה - אינדוקציה - kW אמצעי - Booster 3.00 kW - Ø 27.0 cm
- 1.20 - יחידה - אינדוקציה - kW אחורי ימני - Booster 1.40 kW - Ø 18.0 cm
- 2.30 - יחידה - אינדוקציה - kW קדמי ימני - Booster 3.00 kW - Ø 21.0 cm

מס' אזורי בישול עם בוסטר	5	חיווי הקוטר המינימלי של המחבת	כן
מספר אזורים גמישים	1	מחווון אזור שנבחר	כן
כיבוי אוטומטי בעת התחממות-יתר	כן	מחווון חום שנותר	כן
זיהוי מחבת אוטומטי	כן		

מאפיינים טכניים של התנור העיקרי, תנור



מס' נורות	2	דלת פנימית ניתקת	כן
מספר מאורר	2	מס' כולל של דלתות זכוכית	3
הנפח הנקי של תא התנור	115 l	מס' דלתות זכוכית מחזירות חום	2
הנפח ברוטו של תא התנור הראשון	129 l	תרמוסטט בטיחות	כן
חומר תא התנור	אמייל נקי תמיד	מערכת קירור	משיק
מספר המדפים	5	מידות תא תנור לשימוש (עXרXג)	371x724x418 mm
סוגי מדפים	רשתות מתכת	בקרת טמפרטורה	אלטרומכני
סוג נורה	הלוגן	גוף חימום תחתון - הספק	1700 W
הספק נורה	40 W	גוף חימום עליון - הספק	1200 W
הגדרת זמן בישול	הפעלה ועצירה	אלמנט גריל	1700 W
אור כשדלת התנור פתוחה	כן	גריל גדול - הספק	2900 W
פתח דלת	פתיחה כלפי מטה	גוף חימום מעגלי - הספק	2 x 1550 W
דלת נתיקה	כן		

דלת פנימית מזכוכית לחלוטין

כן

סוג גריל

חשמלי

אפשרויות תנור עיקרי, תנור

טיימר

כן

טמפרטורה מינימלית

50 °C

צליל התרעה לסיום הבישול

כן

טמפרטורה מרבית

260 °C

אביזרים כלולים עם התנור לתנור עיקרי

רשת עם מעצור אחורי וצדי

1

רשת שתי וערב לגריל

1

מגש עמוק 20 מ"מ

1

בחון בשר

1

מגש עמוק 40 מ"מ

1

חיבור חשמלי

דירוג חיבור חשמלי

10600 W

תדר

50/60 Hz

זרם

46 A

בלוק הדקים

5 poles

מתח

220-240 V

תקע

לא

(מתח 2 וולט)

380-415 V

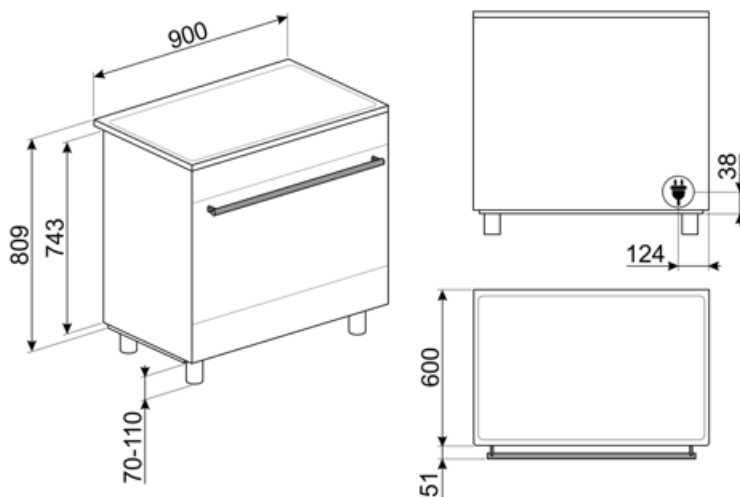

Compatible Accessories

AIRFRY9

מושלמת לחיקוי AIRFRY. רשת מצלה אוויר של צלייה מסורתית בתנור, אך עם פחות קלוריות ופחות שומן. מאפשרת לבשל במהירות ובפשטות מנות כגון טוגנים, ירקות ודגים מטוגנים, ומבטיחה השחמה ופריכות מושלמת.



BBQ9

teflon-coated aluminum grid for 90 cm cavity



BN940

Enamelled tray 90 cm, 40 mm deep



GTP

מסילות טלסקופיות ניתנות להוצאה חלקית** (רמה אחת)** הוצאה: 300 מ"מ חומר: מצוחצת AISI 430 נירוסטה



KITC9X9-1

נירוסטה, מתאים, 75x75 מ"מ משטח התזה, 90 Portofino, Master 1-Sinfonia לתנורי



KITPBX

(רגליות להפחתת גובה) 850 מ"מ



PALPZ

את פיצה עם ידית מתקפלת רוחב: 315 מ"מ אורך: 325 מ"מ



SFLK1

נעילת ילדים



TPKPLATE

פלטה אוניברסלית לכיריים אינדוקציה, גז, קרמיות וחשמליות. משטח נגד הידבקות מושלם לבישול דגים, ביצים וירקות. ממדים: 240 מ"מ x 410



BBQ

Double sided plate BBQ. Suitable for recreating succulent and crispy dishes in the oven with the typical taste of grilled cooking. The ribbed side is particularly suitable for meats and cheeses. The smooth side for fish, seafood and vegetables.



BN920

Enamelled tray 90cm cavity, 20mm deep



GRILLPLATE

מחבת פסים אוניברסלית לכיריים אינדוקציה, גז, קרמיות וחשמליות. משטח נגד הידבקות מושלם לבישול בשר, גבינה 240 מ"מ x וירקות. ממדים: 410



GTT

מסילות טלסקופיות ניתנות להוצאה** לחלוטין (רמה אחת)** הוצאה: 433 מ"מ מצוחצת AISI 430 חומר: נירוסטה



KITH95MN



KITSB9MB



SCRP

כיריים אינדוקציה וקרמיות ומגרד טפנייקי



SMOLD

סט של 7 תבניות סיליקון לגלילות, ארטיקים, פרלינים, קוביות קרח או חלוקת +230°C עד -60°C. מוזן. לשימוש בין

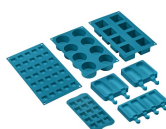

Alternative products



C9IMMB2























צבע: שחור מאט



C9IMX2

צבע: נירוסטה

Symbols glossary

 <p>A: מ D/G, טד A+++-ביצועי ייבוש של המוצר, נמדדים מ: בהתאם למשפחת המוצרים</p>	 <p>בוסטר הספק: מאפשר לאזור לעבוד בהספק מלא כשיש צורך בבישול אינטנסיבי</p>
 <p>נעילת ילדים: חלק מהדגמים מצוידים במתקן לנעילת התוכניות/מחזורים כך שלא ניתן לשנותם באקראי</p>	 <p>התקנה בערימה: התקנה בערימה</p>
 <p>מערכת קירור אוויר: הבטחת טמפרטורת בטיחותיות של משטחים</p>	 <p>הפשרה לפי זמן: פונקציה זו קובעת אוטומטית את זמן ההפשרה של מזונות שונים</p>
 <p>דלתות עם שלוש שכבות זכוכית: מספר דלתות זכוכית</p>	 <p>ECO-logic: שמאפשרת להגביל את מגבלת העוצמה של המכשיר לשמירה על היסכון בחשמל</p>
 <p>חלק פנימי בציפוי אמיל: החלק הפנימי בציפוי אמיל כולל ציפוי נוגד חומצה שמסייע Smeg של כל תנורי לשמור על הניקיון של תא התנור ל ידי הפחתת כמות השומן שנצמד לדפנות בעת הבישול</p>	 <p>בתנורי גז, המאוורר מפזר את החום במהירות ובאופן שווה בתא התנור, ומונע העברה של טעמים בעת בישול של כמה מנות שונות בו-בזמן. בתנורים חשמליים שילוב זה מסיים מהר יותר את הבישול של מזונות שמוכנים מבחוץ, אך מחייב זמן רב יותר לבישול המזונות מבפנים, ללא השחמה נוספת</p>
 <p>מאוורר עם אלמנטים עליון ותחתון: האלמנטים יחד עם המאוורר מספקים חום אחיד יותר, שיטה זהה לבישול רגיל, כך שיש צורך בקדם-חימום. מתאימה מאוד לפריטים שמבושלים בשיטות איטיות</p>	 <p>אלמנט עליון ותחתון בלבד: שיטת בישול מסורתית שמתאימה ביותר לפריטים יחידים שממוקמים באמצע התנור. החלק העליון של התנור יהיה תמיד החם ביותר. מושלמת לצלי, עוגות פירות, לחם וכן הלאה</p>
 <p>גוף חימום תחתון בלבד: פונקציה זו מושלמת למזונות שמחייבים טמפרטורה בסיסית נוספת ללא השחמה, לדוגמה, מאפים, פיצה. מתאימה גם לבישול איטי של נזידים ותבשילים</p>	 <p>מעגלי: השילוב של מאוורר ושל אלמנט מעגלי יוצר שיטת בישול באוויר חם. מעניק יתרונות רבים, כולל ללא קדם-חימום אם זמן הבישול ארוך מ-20 דקות, ללא העברה של טעמים בעת בישול של מזונות שונים בו-בזמן, פחות חשמל וזמני בישול קצרים יותר. מתאים לכל סוגי המזון</p>
 <p>חסכונית: השילוב של גריל, מאוורר ואלמנט תחתון מתאים במיוחד לבישול כמויות קטנות של מזון</p>	 <p>אלמנט גריל: שימוש בגריל מעניק תוצאות מצוינות בעת בישול בשר במנות בינוניות או קטנות, במיוחד בשילוב עם שיפוד (אם אפשר). מושלם גם לבישול נקניקות ובייקון</p>
 <p>חצי גריל: לבישול והשחמה מהירים של מזון. ניתן להשיג את התוצאות הטובות ביותר על ידי שימוש במדף העליון לפריטים קטנים ובמדפים התחתונים לפריטים גדולים יותר, כגון צלעות או נקניקות. לחצי גריל, החום נוצר רק באמצע האלמנט, מושלם לכמויות קטנות</p>	 <p>מאוורר עם אלמנט גריל: המאוורר מפחית את החום העז של הגריל, מעניק שיטה מצוינת לצלייה של מזונות שונים, צלעות, סטייקים, נקניקות וכן הלאה, ומעניק להם השחמה וחלוקה של החום, ללא ייבוש המזון. שתי הרמות העליונות מומלצות לשימוש והחלק התחתון של תנור יכול לשמש לשמירה על החום של פריטים בו-בזמן, מתקן מצוין בעת בישול של ארוחת בוקר צלוייה. חצי גריל (חלק אמצעי בלבד) מושלם לכמויות קטנות של מזון</p>
 <p>הגנה מפני התחממות יתר: מערכת הבטיחות שמכבה אוטומטית את הכיריים במקרה של התחממות יתר של יחידת הבקרה</p>	 <p>אינדוקציה: פעולת הכיריים האלה מבוססת על עיקרון ההשראה האלקטרו-מגנטית. החום נוצר ישירות בתחתית המחבת במהלך המגע שלו עם הכיריים</p>
 <p>דלת פנימית מזכוכית לחלוטין: דלת פנימית מזכוכית לחלוטין, משטח שטוח אחד שקל לשמור על ניקיונו</p>	 <p>דלת הזכוכית הפנימית: ניתנת להסרה במספר תנועות מהירות לניקוי</p>

-  תאורת צד: שתי תאורות בצדדים מנוגדים משפרות את הראות בתוך התנור.
-  פתיחה אוטומטית: לחלק מהדגמים יש פתיחה אוטומטית של הדלת עם סיום המחזור, פתרון מושלם לארונות מטבח ללא ידיות, מכיון שאין צורך בידיות. למען הבטיחות, הדלת ננעלת אוטומטית כשהמכשיר בשימוש כדי למנוע פתיחה בלתי מכוונת.
-  חיזוי על חום שנותר: לאחר כיבוי הכיריים הקרמיות מזכוכית, מחוון החום שנותר מציד את אזורי הבישול שעדיין חמים. כשהטמפרטורה צונחת אל מתחת ל-60°C, המחוון נכבה.
-  לתא התנור 5 רמות בישול שונות.
-  ניקוי באדים: פונקציית ניקוי פשוטה באמצעות קיטור לשחרור משקעים בתא התנור.
-  הקיבולת מציינת את החלל השימושי בתא התנור בליטרים.
-  ...
-  בקרה בכפתורים
-  מיזוג אוטומטי של אזורים לאזור גדול יותר