

C9IMX9-1

מידה
מס' חללים עם תווית אנרגיה
מקור חום של תא התנור
סוג הכיריים
סוג תנור עיקרי
מערכת ניקוי תנור ראשי
קוד EAN
דרגת יעילות אנרגטית

90x60 cm
1
חשמל
השראה
אזור חום
ניקוי באדים
8017709279691
A



אסתטיקה



עיצוב
גימור לוח בקרה
סדרה עיצובית
לוגו
צבע
Logo position
גימור
סדרה
צבע כיריים
כפתורי בקרה

עיצוב מרובע
נירוסטה ידידותית לטביעות
אצבעות
Classica
Assembled st/steel
נירוסטה
Facia below the oven
סאטין
Sinfonia
נירוסטה
Smeg Classic

צבע בקרות
מס' בקרות
Serigraphy colour
צג
דלת
סוג זכוכית
ידית
צבע ידית
תא אחסון
רגליות

נירוסטה
7
Black
מגע
עם שני פסים אופקיים
אליפסה
Smeg Classic
נירוסטה מוברשת
דחיפה-משיכה
כסף

תוכניות / פונקציות

מס' פונקציות בישול
פונקציות בישול רגילות

9

סטטי

בסיוע מאוורר

מעגלי

חסכוני

גריל גדול

(גריל מאוורר) גדול

בסיס

תחתית בסיוע מאוורר

שיפוד

פונקציות אחרות

הפשרה לפי זמן

פונקציות ניקוי

ניקוי באדים

אפשרויות כיריים בתנורים



נעילת בקרות	כן	מצב לצריכת חשמל מוגבלת בוואט	3700, 4800, 7400 W
מצב לצריכת חשמל מוגבלת	כן	אופציית מולטיזון	כן

מאפיינים טכניים של כיריים, תנור



5 מספר אזורי בישול

- 2.10 - מולטיזון - אינדוקציה - kW - Booster 2.30 kW - 21.0x19.0 cm
- 1.60 - מולטיזון - אינדוקציה - kW - Booster 1.85 kW - 21.0x19.0 cm
- 2.30 - יחידה - אינדוקציה - kW - Booster 3.00 kW - Ø 27.0 cm
- 1.20 - יחידה - אינדוקציה - kW - Booster 1.40 kW - Ø 18.0 cm
- 2.30 - יחידה - אינדוקציה - kW - Booster 3.00 kW - Ø 21.0 cm

מס' אזורי בישול עם בוסטר	5	חיווי הקוטר המינימלי של המחבת	כן
מספר אזורים גמישים	1	מחווון אזור שנבחר	כן
כיבוי אוטומטי בעת התחממות-יתר	כן	מחווון חום שנותר	כן
זיהוי מחבת אוטומטי	כן		

מאפיינים טכניים של התנור העיקרי, תנור



מס' נורות	2	דלת פנימית ניתקת	כן
מספר מאוורר	2	מס' כולל של דלתות זכוכית	3
הנפח הנקי של תא התנור	115 l	מס' דלתות זכוכית מחזירות חום	2
הנפח ברוטו של תא התנור הראשון	129 l	תרמוסטט בטיחות	כן
חומר תא התנור	אמייל נקי תמיד	מערכת קירור	משיק
מספר המדפים	5	מידות תא תנור לשימוש (ע"א X ג)	371x724x418 mm
סוגי מדפים	רשתות מתכת	בקרת טמפרטורה	אלטרומכני
סוג נורה	הלוגן	גוף חימום תחתון - הספק	1700 W
הספק נורה	40 W	גוף חימום עליון - הספק	1200 W
הגדרת זמן בישול	הפעלה ועצירה	אלמנט גריל	1700 W
אור כשדלת התנור פתוחה	כן	גריל גדול - הספק	2900 W
פתח דלת	פתיחה כלפי מטה	גוף חימום מעגלי - הספק	2 x 1550 W
דלת נתיקה	כן		

דלת פנימית מזכוכית לחלוטין

כן

סוג גריל

חשמלי

אפשרויות תנור עיקרי, תנור

טיימר

כן

טמפרטורה מינימלית

50 °C

צליל התרעה לסיום הבישול

כן

טמפרטורה מרבית

260 °C

אביזרים כלולים עם התנור לתנור עיקרי

רשת עם מעצור אחורי וצדי

1

רשת שתי וערב לגריל

1

מגש עמוק 20 מ"מ

1

בחון בשר

1

מגש עמוק 40 מ"מ

1

חיבור חשמלי

דירוג חיבור חשמלי

10600 W

אורך כבל חשמל

150 cm

זרם

46 A

סוג כבל חשמל

כן, שניים ושלושה שלבים

מתח

220-240 V

תדר

50/60 Hz

(מתח 2 וולט)

380-415 V

בלוק הדקים

5 poles

סוג כבל החשמל המותקן

כן, שלב אחד

תקע

לא

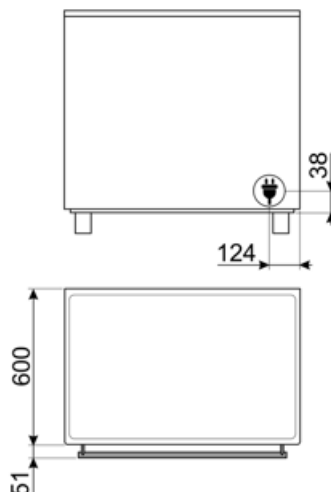
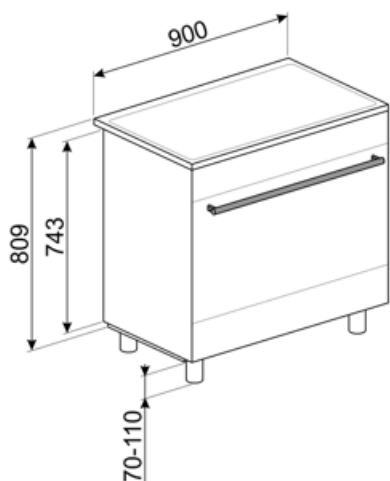

Compatible Accessories

AIRFRY

Air fryer rack AIRFRY. Ideal for recreating traditional frying in the oven, but with fewer calories and less fat. It allows you to cook quickly and simply dishes such as French fries, fried vegetables and fish, ensuring perfect browning and crispiness.



AIRFRY9

מושלמת לחיקוי AIRFRY. רשת מצלה אוויר של צלייה מסורתית בתנור, אך עם פחות קלוריות ופחות שומן. מאפשרת לבשל במהירות ובפשטות מנות כגון טוגנים, ירקות ודגים מטוגנים, ומבטיחה השחמה ופריכות מושלמות.



BBQ9

teflon-coated aluminum grid for 90 cm cavity



BN940

Enamelled tray 90 cm, 40 mm deep



GTP

מסילות טלסקופיות ניתנות להוצאה חלקית** (רמה אחת)** הוצאה: 300 מ"מ חומר: מצוחצת AISI 430 נירוסטה



KITC9X9-1

נירוסטה, מתאים, 75x75 מ"מ משטח התזה, 90 Portofino, Master 1-Sinfonia לתנורי

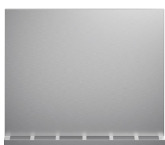

KITROT9

תא תנור חדש, 60x60 ערכת שיפוד לתנורי 90 (115 ליטר)



AIRFRY2

מגש אייר פרייר. מושלמת לחיקוי של צלייה מסורתית בתנור, אך עם פחות קלוריות ופחות שומן. מאפשרת לבשל במהירות ובפשטות מנות כגון טוגנים, ירקות ודגים מטוגנים, ומבטיחה השחמה ופריכות מושלמות.



BBQ

Double sided plate BBQ. Suitable for recreating succulent and crispy dishes in the oven with the typical taste of grilled cooking. The ribbed side is particularly suitable for meats and cheeses. The smooth side for fish, seafood and vegetables.



BN920

Enamelled tray 90cm cavity, 20mm deep



GRILLPLATE

מחבת פסים אוניברסלית לכיריים אינדוקציה, גז, קרמיות וחשמליות. משטח נגד הידבקות מושלם לבישול בשר, גבינה 240 מ"מ x וירקות. ממדים: 410



GTT

מסילות טלסקופיות ניתנות להוצאה** לחלוטין (רמה אחת)** הוצאה: 433 מ"מ חומר: מצוחצת AISI 430 חומר: נירוסטה



KITPBX

(רגליות להפחתת גובה) 850 מ"מ



PALPZ

את פיצה עם ידית מתקפלת רוחב: 315 מ"מ אורך: 325 מ"מ





SCRP

כיריים אינדוקציה וקרמיות ומגרד טפנייקי

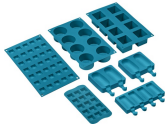

SMOLD

סט של 7 תבניות סיליקון לגלילות, ארטיקים, פרלינים, קוביות קרח או חלוקת מזון. לשימוש בין $+230^{\circ}\text{C}$ עד -60°C



SFLK1























נעילת ילדים





TPKPLATE

פלטה אוניברסלית לכיריים אינדוקציה, גז, קרמיות וחשמליות. משטח נגד הידבקות מושלם לבישול דגים, ביצים וירקות. 240 מ"מ x ממדים: 410.

Symbols glossary

 מיזוג אוטומטי של אזורים לאזור גדול יותר	 בוסטר הספק: מאפשר לאזור לעבוד בהספק מלא כשיש צורך בבישול אינטנסיבי
 A: M D/G, טע A+++-ביצועי ייבוש של המוצר, נמדדים מ: בהתאם למשפחת המוצרים	 נעילת ילדים: חלק מהדגמים מצוידים במתקן לנעילת התוכניות/מחזורים כך שלא ניתן לשנותם באקראי
 התקנה בערימה: התקנה בערימה	 מערכת קירור אוויר: הבטחת טמפרטורת בטיחותיות של משטחים
 הפשרה לפי זמן: פונקציה זו קובעת אוטומטית את זמן ההפשרה של מזונות שונים	 דלתות עם שלוש שכבות זכוכית: מספר דלתות זכוכית
 ECO-logic: אפשרות שמאפשרת להגביל את מגבלת העוצמה של המכשיר לשמירה על חיסכון בחשמל	 חלק פנימי בציפוי אמיל: החלק הפנימי בציפוי אמיל כולל ציפוי נוגד חומצה שמסייע Smeg של כל תנורי לשמור על הניקיון של תא התנור ל ידי הפחתת כמות השומן שנצמד לדפנות בעת הבישול
 נירוסטה נגד טביעות: נירוסטה נגד טביעות. אצבעות שומרת על מראה חדש	 בתנורי גז, המאוורר מפזר את החום במהירות ובאופן שווה בתא התנור, ומונע העברה של טעמים בעת בישול של כמה מנות שונות בו-בזמן. בתנורים חשמליים שילוב זה מסיים מהר יותר את הבישול של מזונות שמוכנים מבחוץ, אך מחייב זמן רב יותר לבישול המזונות מבפנים, ללא השחמה נוספת
 מאוורר עם אלמנטים עליון ותחתון: האלמנטים יחד עם המאוורר מספקים חום אחיד יותר, שיטה זהה לבישול רגיל, כך שיש צורך בקדם-חימום. מתאימה מאוד לפריטים שמבושלים בשיטות איטיות	 אלמנט עליון ותחתון בלבד: שיטת בישול מסורתית שמתאימה ביותר לפריטים יחידים שממוקמים באמצע התנור. החלק העליון של התנור יהיה תמיד החם ביותר. מושלמת לצלי, עוגות פירות, לחם וכן הלאה
 גוף חימום תחתון בלבד: פונקציה זו מושלמת למזונות שמחייבים טמפרטורה בסיסית נוספת ללא השחמה, לדוגמה, מאפים, פיצה. מתאימה גם לבישול איטי של נזידים ותבשילים	 מעגלי: השילוב של מאוורר ושל אלמנט מעגלי יוצר שיטת בישול באוויר חם. מעניק יתרונות רבים, כולל ללא קדם-חימום אם זמן הבישול ארוך מ-20 דקות, ללא העברה של טעמים בעת בישול של מזונות שונים בו-בזמן, פחות חשמל וזמני בישול קצרים יותר. מתאים לכל סוגי המזון
 חסכונית: השילוב של גריל, מאוורר ואלמנט תחתון מתאים במיוחד לבישול כמויות קטנות של מזון	 אלמנט גריל: שימוש בגריל מעניק תוצות מצוינות בעת בישול בשר במנות בינוניות או קטנות, במיוחד בשילוב עם שיפוד (אם אפשר). מושלם גם לבישול נקניקות ובייקון
 מאוורר עם אלמנט גריל: המאוורר מפחית את החום העז של הגריל, מעניק שיטה מצוינת לצלייה של מזונות שונים, צלעות, סטייקים, נקניקיות וכן הלאה, ומעניק להם השחמה וחלוקה של החום, ללא ייבוש המזון. שתי הרמות העליונות מומלצות לשימוש והחלק התחתון של תנור יכול לשמש לשמירה על החום של פריטים בו-בזמן, מתקן מצוין בעת בישול של ארוחת בוקר צלוייה. חצי גריל (חלק אמצעי בלבד) מושלם לכמויות קטנות של מזון	 שיפוד: השיפוד (אם קיים) פועל בשילוב עם אלמנט הגריל להשחמה מושלמת של מזון
 הגנה מפני התחממות יתר: מערכת הבטיחות שמכבה אוטומטית את הכיריים במקרה של התחממות יתר של יחידת הבקרה	 אינדוקציה: פעולת הכיריים האלה מבוססת על עיקרון ההשראה האלקטרו-מגנטית. החום נוצר ישירות בתחתית המחבת במהלך המגע שלו עם הכיריים

-  דלת פנימית מזכוכית לחלוטין: דלת פנימית מזכוכית לחלוטין, משטח שטוח אחד שקל לשמור על ניקיונו.
-  תאורת צד: שתי תאורות בצדדים מנוגדים משפרות את הראות בתוך התנור.
-  חיזוי על חום שנותר: לאחר כיבוי הכיריים הקרמיות מזכוכית, מחוון החום שנותר מציד את אזורי הבישול שעדיין חמים. כשהטמפרטורה צונחת אל מתחת ל-60°C, המחווין נכבה.
-  ניקוי באדים: פונקציית ניקוי פשוטה באמצעות קיטור לשחרור משקעים בתא התנור.
-  ...
-  דלת הזכוכית הפנימית: ניתנת להסרה במספר תנועות מהירות לניקוי.
-  פתיחה אוטומטית: לחלק מהדגמים יש פתיחה אוטומטית של הדלת עם סיום המחזור, פתרון מושלם לארונות מטבח ללא ידיות, מכיון שאין צורך בידיות. למען הבטיחות, הדלת ננעלת אוטומטית כשהמכשיר בשימוש כדי למנוע פתיחה בלתי מכוונת.
-  לתא התנור 5 רמות בישול שונות.
-  הקיבולת מציינת את החלל השימושי בתא התנור בליטרים.