

CC92MX9

| | |
|--|--------------------|
| Dimensiune aragaz | 90x60 cm |
| Nr. de cavități cu etichetă energetică | 2 |
| Sursă de căldură pentru cavitare | ENERGIE ELECTRICĂ |
| Tip plită | Gaz |
| Tip de cuptor principal | Termo-ventilat |
| Tipul celui de-al doilea cuptor | Static |
| Sistem de curățare a cuptorului principal | Curățare cu vapori |
| Cod EAN | 8017709176044 |
| Clasa de eficiență energetică | A |
| Clasa de eficiență energetică, a doua cavitare | A |



Estetică



| | | | |
|------------------------------|-----------------------------|-----------------------------|------------------------|
| Design | Standard | Butoane rotative de control | Smeg Classic |
| Finalizare panou de comandă | Oțel inoxidabil | Controlează culoarea | Oțel inoxidabil |
| Estetică | Mista | Nr. de controale | 8 |
| Siglă | Embossed | Serigraphy colour | Black |
| Culoare | Oțel inoxidabil | Afișaj | 5 butoane electronice |
| Logo position | Facia below the oven | Ușă | Complet pe sticlă |
| Finisaj | Satin | Tip sticlă | Stopsol |
| În picioare | Da | Mâner | Mâner rotund Smeg |
| Serie | Concerto | Culoare mâner | Oțel inoxidabil periat |
| Culoare plită | Oțel inoxidabil | Picioare | Argint |
| Tip de suporturi pentru cuve | Fontă | Plintă | Negru |
| Tip de setare de control | Butoane rotative de control | | |

Programe/funcții

| | |
|-------------------------|---|
| Nr. de funcții de gătit | 6 |
|-------------------------|---|

Funcții tradiționale de gătit

- | | | |
|--------|--------------------|--|
| Static | Ventilator asistat | Circulaire |
| Eco | Grătar mare | Partea inferioară asistată de ventilator |

Funcții de curățare

- Curățare cu vapori

Programe/funcții cuptor auxiliar

- | | |
|----------------------------------|----|
| Funcții de preparare cavitătea 2 | 4 |
| Bottom element + fan | No |
| Bottom element + Upper element | |

Funcții tradiționale de gătit, cavitătea 2

- | | | |
|-------------------|------------|-------------|
| Static | Grătar mic | Grătar mare |
| Partea inferioară | | |

Caracteristici tehnice plită

- Nr. total de zone de gătit** 5
- Față stânga - Gaz – Rapid - 3.00 kW
- Spate stânga - Gaz – Semirapid - 1.80 kW
- Central - Gaz – UR - 3.50 kW
- Spate dreapta - Gaz – Semirapid - 1.80 kW
- Față dreapta - Gaz – AUX - 1.00 kW
- | | | | |
|---------------------------------------|----------|---------------------------------------|-------------------|
| Tip de arzătoare cu gaz | Standard | Supape de siguranță pentru gaz | Da |
| Aprindere electronică automată | Da | Capace de arzător | Emailat negru mat |

Caracteristici tehnice ale cuptorului principal

- | | | | |
|-------------------|---|-----------------------------------|---|
| Nr. lumini | 1 | Nr. total de uși de sticlă | 3 |
|-------------------|---|-----------------------------------|---|

| | | | |
|--|-------------------|---|-----------------|
| Volumul net al cavității | 70 l | Nr. de uși de sticlă termorelectorizante | 1 |
| Volum brut, prima cavitate | 79 l | Termostat de siguranță | Da |
| Material cavitate | Email mereu curat | Sistemul de răcire | Tangențial |
| Nr. de rafturi | 5 | Dimensiuni spațiu cavitate utilizabilă (ÎxLxA) | 360X460X425 mm |
| Tip de rafturi | Rafturi metalice | Controlul temperaturii | Electro-mecanic |
| Tip lumină | Halogen | Putere mai mică a elementului de încălzire | 1200 W |
| Puterea de iluminare | 40 W | Element de încălzire superior – Putere | 1000 W |
| Setarea timpului de preparare | Pornire și Oprire | Element gril | 1700 W |
| Lumină atunci când ușa cuptorului este deschisă | Da | Element de încălzire circulară – Putere | 2000 W |
| Ușă detașabilă | Da | Tip grătar | Electric |
| Ușă interioară din sticlă plină | Da | Grătar înclinat | Da |
| Ușă interioară detașabilă | Da | | |

Opțiuni cuptor principal

| | | | |
|--|----|---------------------------|--------|
| Temporizatorul | Da | Temperatură minimă | 50 °C |
| Sfârșitul alarmei acustice de gătit | Da | Temperatură maximă | 260 °C |

Caracteristici tehnice ale cuptorului secundar



| | | | |
|--|-------------------|---|-----------------|
| Volumul net al celei de-a doua cavități | 35 l | Nr. total de uși de sticlă | 3 |
| Volum brut, a doua cavitate | 36 l | Nr. uși de sticlă termorelectorizante | 1 |
| Material cavitate | Email mereu curat | Termostat de siguranță | Da |
| Nr. de rafturi | 4 | Sistemul de răcire | Tangențial |
| Tip de rafturi | Rafturi metalice | Dimensiuni spațiu cavitate utilizabilă (ÎxLxA) | 311x206x418 mm |
| Nr. lumini | 1 | Controlul temperaturii | Electro-mecanic |
| Tip lumină | Incandescent | Element de încălzire inferior – Putere | 700 W |
| Puterea de iluminare | 25 W | Element de încălzire superior – Putere | 600 W |
| Ușă detașabilă | Da | Element grătar – Putere | 1300 W |
| Ușă interioară din sticlă plină | Da | Grătar mare – Putere | 1900 W |
| Ușă interioară detașabilă | Da | Tip grătar | Electric |

Opțiuni cuptor auxiliar

| | | | |
|---------------------------|-------|---------------------------|--------|
| Temperatură minimă | 50 °C | Temperatură maximă | 245 °C |
|---------------------------|-------|---------------------------|--------|

Accesorii incluse pentru cuptorul principal și plită

| | | | |
|----------------------------------|---|--------------|---|
| Raft cu oprire spate și laterală | 1 | Plasă grătar | 1 |
| Tavă adâncă de 40 mm | 1 | | |

Accesorii incluse pentru cuptorul secundar

| | | | |
|----------------------------------|---|--------------|---|
| Raft cu oprire spate și laterală | 1 | Plasă grătar | 1 |
| Tavă de copt largă | 1 | | |

Conexiune electrică

| | | | |
|--|---------------|---------------------------------|-----------------------|
| Valoarea nominală a conexiunii electrice | 4800 W | Lungimea cablului de alimentare | 120 cm |
| Curent | 21 A | Tip de cablu electric | Da, dublu și trifazic |
| Tensiune | 220-240 V | Frecvență | 50/60 Hz |
| Tensiune 2 (V) | 380-415 V | Bloc terminale | 5 poles |
| Tipul de cablu electric instalat | Da, monofazat | Ștecher | Nu |

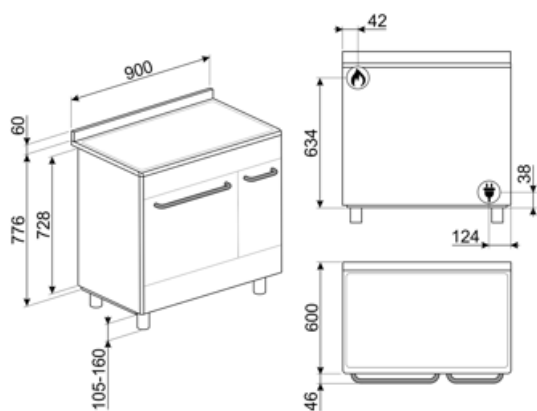

Compatible Accessories

AL90X9

Suport adecvat pentru aragazuri Concerto de 90 cm Sx91



BN620-1

Tavă emailată, 20 mm adâncime



BNP608T

Tavă acoperită cu teflon, adâncime de 8 mm, pentru a fi amplasată pe grilă



GTT

** Ghidaje telescopice complet extractibile (1 nivel)** Extracție: 433 mm
Material: Oțel inoxidabil AISI 430 lustruit



KITPC92X9

Protecție, 90x60 cm, oțel inoxidabil, pentru aragazuri Concerto, cavitate dublă pirolitică

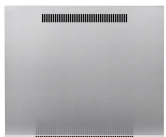

PALPZ

Lopată de pizza cu mânerului pliabil
Lățime: 315 mm Lungime: 325 mm



SMOLD

Set de 7 matrițe de silicon pentru înghețate, acadele de gheață, praline, cuburi de gheață sau porții de alimente.
Utilizabil de la -60 °C la +230 °C

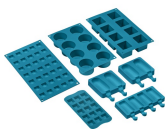

BBQ

Double sided plate BBQ. Suitable for recreating succulent and crispy dishes in the oven with the typical taste of grilled cooking. The ribbed side is particularly suitable for meats and cheeses. The smooth side for fish, seafood and vegetables.



BN640

Tavă emailată, 40 mm adâncime

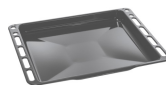

GTP

** Ghidaje telescopice parțial extractibile (1 nivel)** Extracție: 300 mm
Material: Oțel Inoxidabil AISI 430 lustruit



KITH95

Set extensie înălțime (950 mm), oțel inoxidabil



KITPDQ

Picioare reductoare de înălțime (850 mm), din oțel inoxidabil, pentru aragazuri



SFLK1

Blocare pentru copii































STONE

Piatră refractară dreptunghiulară
Ideală pentru a găti pizza cu aceleași rezultate ca într-un cuptor tipic pe lemne. Poate fi folosită și pentru coacerea pâinii, a foccacia și a altor rețete, cum ar fi plăcinte, tarte sau biscuiți
Dimensiuni: L 42 x Î 1,8 x l 37,5 cm.



Symbols glossary

| | |
|---|---|
|  <p>Suporturi din fontă rezistentă: pentru stabilitate și rezistență maximă.</p> |  <p>A: Performanța de uscare a produsului, măsurată de la A+++ la D / G în funcție de familia de produse</p> |
|  <p>Instalare în coloană: Instalarea în coloană</p> |  <p>Controlul butoanelor</p> |
|  <p>Sistem de răcire cu aer: pentru a asigura o temperatură sigură a suprafeței.</p> |  <p>Uși cu vitraj triplu: Numărul de uși vitrate.</p> |
|  <p>Email Ever Clean: Emailul Ever Clean este aplicat în câmp electrostatic, colț cu colț și margine cu margine, pentru a preveni fisurarea sau crăparea în timp. Este un email pirolitic special, rezistent la acizi, care, pe lângă faptul că are un luciu plăcut, favorizează o mai bună curățare a pereților cuptorului, datorită porozității sale reduse. Este copt la peste 850° C și polimerizat lent la o rată determinată științific pentru a asigura o adâncime și o rezistență uniforme Emailul Ever Clean creează un finisaj impecabil atât pe interiorul cuptorului, cât și pe tăvi, făcând suprafețele cuptorului incredibil de ușor de întreținut în timp, deoarece reduce aderența grăsimilor în timpul gătitului</p> |  <p>Baza asistată de ventilator: combinația dintre ventilator și elementul de încălzire inferior permite terminarea mai rapidă a gătitului alimentelor deja gătite la suprafață, dar nu și în interior. Acest sistem este recomandat pentru a termina gătitul alimentelor care sunt deja bine gătite la suprafață, dar nu și în interior, care necesită, prin urmare, o căldură moderată mai mare. Ideal pentru orice tip de alimente.</p> |
|  <p>Ventilator asistat: Gătit tradițional intens și omogen, potrivit și pentru rețete complexe. Ventilatorul este activ, iar căldura vine de jos și de sus în același timp. Gătitul cu ventilație asigură un rezultat mai rapid și mai omogen, păstrând aroma alimentelor care devin mai suculente. Ideal pentru paste la cuptor, biscuiți, fripturi și plăcinte.</p> |  <p>Static: Gătit tradițional, potrivit pentru prepararea unui singur fel de mâncare pe rând. Ventilatorul nu este activ, iar căldura vine de jos și de sus în același timp. Gătitul static este mai lent și mai delicat, ideal pentru a obține mâncăruri bine gătite și uscate chiar și în interior. Ideal pentru gătitul tuturor tipurilor de fripturi, cărnii grase, pâinii, prăjiturilor umplute.</p> |
|  <p>Static: Gătit tradițional, potrivit pentru prepararea unui singur fel de mâncare pe rând. Ventilatorul nu este activ, iar căldura vine de jos și de sus în același timp. Gătitul static este mai lent și mai delicat, ideal pentru a obține mâncăruri bine gătite și uscate chiar și în interior. Ideal pentru gătitul tuturor tipurilor de fripturi, cărnii grase, pâinii, prăjiturilor umplute.</p> |  <p>Bază: căldura provine numai din partea de jos a cavității. Ventilatorul nu este activ. Ideal pentru plăcinte dulci și savuroase și pizza. Conceput pentru a finaliza gătitul și a face mâncarea mai crocantă Acest simbol din cuptoarele cu gaz indică arzătorul de gaz.</p> |
|  <p>Bază: căldura provine numai din partea de jos a cavității. Ventilatorul nu este activ. Ideal pentru plăcinte dulci și savuroase și pizza. Conceput pentru a finaliza gătitul și a face mâncarea mai crocantă Acest simbol din cuptoarele cu gaz indică arzătorul de gaz.</p> |  <p>Circular: este funcția perfectă pentru a găti toate tipurile de mâncăruri într-un mod mai delicat. Căldura provine din partea din spate a cuptorului și este distribuită rapid și uniform Ventilatorul este activ. De asemenea, este ideal pentru a găti pe mai multe niveluri fără a amesteca mirosurile și aromele.</p> |

-  **ECO:** gătitul cu consum redus de energie: această funcție este deosebit de potrivită pentru gătitul pe un singur raft cu consum redus de energie. Este recomandată pentru toate tipurile de alimente, cu excepția celor care pot genera multă umiditate (de exemplu, legumele). Pentru a obține economii maxime de energie și a reduce timpul, se recomandă să introduceți alimentele în cuptor fără a preîncălzi compartimentul de gătit
-  **Grătar:** Căldură foarte intensă care vine doar de sus, de la un element de încălzire dublu. Ventilatorul nu este activ. Oferă rezultate excelente de prăjire și gratinare. Folosit la sfârșitul gătitului, asigură rumenirea uniformă mâncărilor.
-  **Jumătate de grătar:** Pentru gătitul și rumenirea rapidă a alimentelor. Cele mai bune rezultate pot fi obținute utilizând raftul de sus pentru articole mici, rafturile inferioare pentru cele mai mari, cum ar fi cotlete sau cârnați. Pentru jumătate de grătar căldura este generată numai în centrul elementului, astfel încât este ideal pentru cantități mai mici.
-  **Puțină**
-  **Toate ușile interioare din sticlă:** Toate ușile interioare din sticlă, o singură suprafață plană, care este ușor de menținut curată.
-  **Geamul interior al ușii:** poate fi îndepărtat cu câteva mișcări rapide pentru curățare.
-  **Lumini laterale:** Două lămpi laterale opuse cresc vizibilitatea în interiorul cuptorului.
-  **4** Cavitatarea cuptorului are 4 niveluri diferite de gătit.
-  **5** Cavitatarea cuptorului are 5 niveluri diferite de gătit.
-  **Control electronic:** Vă permite să mențineți temperatura în interiorul cuptorului cu precizia de 2-3 °C. Acest lucru vă permite să gătiți mese care sunt foarte sensibile la schimbările de temperatură, cum ar fi prăjituri, sufleuri, budinci.
-  **Grătar de înclinare:** grătarul de înclinare poate fi desfăcut cu ușurință pentru a deplasa elementul de încălzire și pentru a curăța acoperișul aparatului într-un singur pas simplu.
-  **UR** Arzătoare ultrarapide: Arzătoarele ultrarapide puternice oferă o putere de până la 5 kw.
-  **V** Curățarea cu vapori: o funcție simplă de curățare cu abur pentru a slăbi depunerile din cavitatarea cuptorului.
-  **35 lt** Capacitatea indică cantitatea de spațiu utilizabil în cavitatarea cuptorului în litri.
-  **70 lt** Capacitatea indică cantitatea de spațiu utilizabil în cavitatarea cuptorului în litri.

Benefit (TT)

Plită de gătit cu gaz

Gazul asigură controlul permanent al sursei de căldură, iar schimbarea temperaturii este imediată

Echiptat cu un termocuplu, alimentarea cu gaz se întrerupe în caz de stingere a flăcării pentru un plus de siguranță.

Curățare cu vapori

Introducând apă într-o nișă de la baza camerei, se va produce aburul, care înmoaie reziduurile și facilitează îndepărtarea acestora

Introducând apă într-o nișă de la baza camerei, se va produce aburul, care înmoaie reziduurile și facilitează îndepărtarea acestora.

Controlul butoanelor

Setare ușoară și intuitivă a temporizatorului, cu ajutorul unor simple butoane

Convecție veritabilă

Cele mai bune performanțe de gătit, garantate de fluxul circular ventilat

Numeroasele ventilatoare și rezistențe de încălzire garantează un flux de căldură perfect aerodinamic, permițând un gătit mai omogen și mai rapid înăuntrul camerei.

Gătit pe mai multe niveluri

Mai multe niveluri de gătit permit maxima flexibilitate de utilizare

Iluminat cu halogen pe mai multe niveluri

Iluminatul interior cu halogen, cu diferite niveluri de intensitate, garantează o vizibilitate excelentă

Geam interior detașabil

Geamurile interne ale ușii sunt ușor de demontat pentru o curățare completă

Răcire tangențială

Noul sistem de răcire cu ventilator tangențial și flux de aer dinspre ușă spre panoul antistropi

Înălțime reglabilă

Partea superioară a aragazului aliniată cu blatul de lucru, datorită piciorușelor reglabile

AirFry (accesoriu opțional AIRFRY)

Mâncăruri mai ușoare și mai gustoase, datorită coșului AirFry (accesoriu opțional)

Ușă rece

În timpul oricărei funcții, geamul exterior al ușii rămâne rece, evitându-se orice risc de arsuri

Piatră pentru pizza (accesoriu opțional)

Coacere pe piatră refractară pentru pizza moale și crocantă și produse dospite (accesoriu opțional PIATRĂ)

BBQ (accesoriu opțional)

Coacere la grătar direct în cuptor, cu grătarul cu două fețe (accesoriu opțional BBQ)

Cameră izotermă

Cele mai bune performanțe de gătit, la cel mai înalt nivel de eficiență energetică