

CG90CIXT

Størrelse komfyr	90x60 cm
Antall stekeovner med energimerking	1
Varmekilde kammer	Elektrisk
Type platetopp	Induksjonstoppe
Hovedovn, type	Termoventilert ovn
Rengjøringsystem hovedovn	Hydrolytisk
EAN-kode	8017709332020
Energi effektivitetsklasse	A



Estetisk linje



Design	Rund design	bryterne	Smeg Classic
Overflate kommandopanel	Rustfritt stål	kontroller farge	Rustfritt stål
Estetikk	Classic	Antall kontroller	2
Logo	Preget	Farge på silketrykk	Sort
Farge	Rustfritt stål	Type display	Touch
Posisjon logo	Panel under ovnen	Ovnsdør	Helglass
Finish	Satinert	Glasstype i ovnsdør	Sort
Serie	Concerto	Håndtak	Smeg Classic
Hettefarge	Rustfritt stål	Håndtak farge	Børstet rustfritt stål
Type kontroll innstilling	Touchkontroll	Føtter	Sort
Skyvebryter	Rød		

Programmer/funksjoner

Antal kokefunksjoner 8
Tradisjonelle tilberedningsfunksjoner

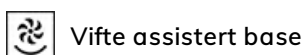
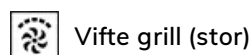

Rengjøringsfunksjoner

 Damprens

Kokeplatefunksjoner



Funksjonssperre	Ja	Begrenset Styrke	3000, 4500, 7400 W
Modus for begrenset effektforbruk	Ja	forbrukmodus - steg	

Tekniske data – kokeplate



Antall tilberedningssoner 4

Venstre foran - Induksjon - enkel - 2.30 kW - Booster 3.00 kW - Ø 21.0 cm

Venstre bak - Induksjon - enkel - 1.30 kW - Booster 1.40 kW - Ø 18.0 cm

Høyre bak - Induksjon - stor - 2.30 kW - Booster 3.00 kW - Ø 21.0 cm

Høyre foran - Induksjon - enkel - 1.30 kW - Booster 1.40 kW - Ø 18.0 cm

Antall ekstra hurtige tilberedningssoner	4	Angivelse av minste størrelse på stekepanne	Ja
Automatisk avstenging ved overheting	Ja	Indikator for valgt sone	Ja
Kasserolledetektering	Ja		

Tekniske data – hovedovn



Antall lamper	2	Avtakbar innerdør	Ja
Vifte nummer	2	Antall glass i ovnsdøren	2
Nettovolum, stekeovn 1	115 l	Antall varmereflekerende glass i dør	1
Bruttovolum, stekeovn 1	129 l	Sikkerhetstermostat	Ja
Materiale ovnsrom	Ever clean-emaalje	Kjølesystem	Tangential
Antall hyller	5	Nettomål for ovnsrom (H x B x D)	371x724x418 mm
Type hylleplan	Metalstativer	Temperaturkontroll	Elektromekanisk
Lystype	Halogen	Undervarmeelement, effekt	1700 W
Lyseffekt	40 W	Overvarmeelement – effekt	1200 W
Tidsinnstilling	Start og stopp	Grillelement	1700 W
Lampe tennes når dør åpnes	Ja	Stor grill – effekt	2900 W
Dør åpning type	klaff ned	Varmluftselement - effekt	2 x 1550 W
Avtakbar dør	Ja	Grill type	Elektrisk
Innerdør i helglass	Ja		

Funksjoner for hovedovn

Timer	Ja	Laveste temperatur	50 °C
Lydsignal for tilberedningsslutt	Ja	Høyeste temperatur	260 °C

Standardtilbehør – hovedovn

Rist med bakre stopp og 1 sidestopp	20 mm ovnsbrett	1
-------------------------------------	-----------------	---

Elektrisk tilkobling

Elektrisk tilkoblingseffekt	10600 W	Type ledning	Ja, dobbel og trefase
Strøm	46 A	Frekvens	50/60 Hz
Spenning	220-240 V	Morsettiera	5-polet
Spenning (V)	380-415 V	Støpseltype	Nei
Type strømkabel installert	Ja, enkel fase		

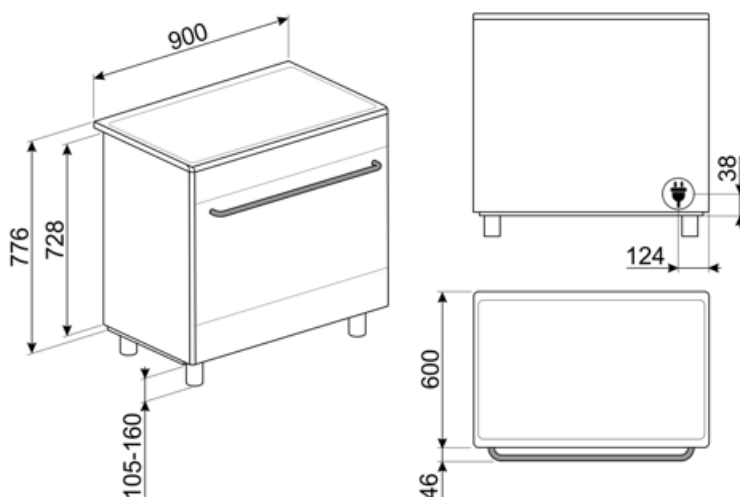

Compatible Accessories

AIRFRY9

Lufffrytirstativ AIRFRY . Ideell for å gjenskape tradisjonell frituresteking i ovn, men med færre kalorier og mindre fett. Gjør det mulig å tilberede retter raskt og enkelt, som for eksempel pommes frites, grønnsaker og fisk, med perfekt bruning og sprøhet.



BBQ9

teflon-coated aluminum grid for 90 cm cavity



BN940

Enamelled tray 90 cm, 40 mm deep



GTT

Helt uttrekkbare teleskopskinner (1 nivå) Utstrek: 433 mm Materiale: Rustfritt stål AISI 430 polert



KIT90X9-1

Veggplate 90x60 cm, rustfritt stål, for Concerto-komfyrer



KITPDQ

Høydereduksjonsføtter (850 mm), rustfritt stål, for komfyrer



SCRP

Induction and ceramic hobs and teppanyaki scraper



SMOLD

Sett med 7 silikonformer for iskem, saftis, praliner, isbiter eller til mat. Kan brukes mellom -60°C og +230°C

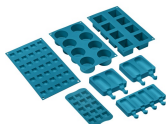

AL90X9

Pyntelist egnet for 90 cm Concerto komfyrer SX91



BN920

Enamelled tray 90cm cavity, 20mm deep



GTP

Delvis uttrekkbare teleskopskinner (1 nivå) Utstrek: 300 mm Materiale: Rustfritt stål AISI 430 polert



KIT600SNL-9

Pyntelist for bakside platetopp, egnet for 90 cm Concerto-komfyrer



KITH95

Høydeforlengerset (950 mm), rustfritt stål



PALPZ

Pizzaspade med foldbart håndtak bredde: 315 mm lengde: 325 mm































SFLK1

Barnesikring



Symbols glossary

	Effekt-booster: Valg som gjør det mulig å arbeide ved full effekt når det er behov for svært intens steking.		Barnesikring: Noen modeller er utstyrt med en innretning som låser programmet/syklusen slik at den ikke kan endres ved uhell.
	A: Product drying performance, measured from A+++ to D / G depending on the product family		Stablet installasjon: Stablet installasjon
	Touch-kontroll		Luftkjølesystem: For å garantere en sikker overflatetemperatur.
	4,3 tommers display med LED-teknologi, betjenes med bryterknopper + 3 trykknapper		Dobbel glassdør: Antall glassdører.
	ECO-logic: Valg som gjør det mulig å begrense effektgrensen til apparatet energisparing.		Ever Clean Enamel: Ever Clean emaljen påføres elektrostatisk, fra hjørne til hjørne og kant til kant, for å unngå sprekkdannelser over tid. Det er en spesielt pyrolytisk emalje, med høy motstand mot syrer i tillegg til å ha en behagelig glans, som muliggjør bedre rengjøring av ovnsveggene takket være sin lavere porøsitet. Den bakes ved 850 °C og polymeriseres ved en vitenskapelig fastsatt hastighet for å sikre en jevn dybde og styrke. Ever Clean emalje gir et ulastelig sluttresultat både på innsiden av ovnen og på brettene, noe som gjør at flatene til ovnen er svært enkle å vedlikeholde over tid siden fett ikke fester seg ved steking
	Vifteassistert med underelement: Blandingen av vifte og underelement gjør det mulig å avslutte steking av mat som allerede er ferdig utvendig men ikke innvendig. Dette systemet anbefales brukt for å avslutte steking av mat som allerede er velstekt utvendig, men ikke innvendig, og derfor trenger en moderat høyere varme. Ideell for alle typer mat.		Vifteassistert: Intens og homogen tradisjonell steking, passer også for komplekse oppskrifter. Viften er aktiv og varmen kommer fra undersiden og oversiden samtidig. Ventilert steking gir et hurtigere og mer homogent resultat som gir velduftende mat som er fuktig på innsiden. Ideelt for bakt pasta, kjeks, stek og pai.
	Statisk: Tradisjonell steking egnet for tilberedelse av en rett av gangen. Viften er ikke aktiv og varmen kommer fra undersiden og oversiden samtidig. Statisk steking er langsommere og mer delikat, ideell for godt stekte retter som er tørre også innvendig. Ideelt for steking av alle typer steker, kjøtt med mye fett, brød, kaker med fyll.		Circulaire: Den perfekte funksjonen for å steke alle typer retter på en mer delikat måte. Varmen kommer fra baksiden av ovnen og fordeles hurtig og jevnt. Viften er aktiv. Den er også ideell for steking på flere nivåer uten å blande lukter og smaker.
	ECO: Lavt energiforbruk ved steking. Denne funksjonen er særlig egnet for steking på en halv hylle med lavt energiforbruk. Den er anbefalt for alle typer mat bortsett fra de som kan generere store mengder fuktighet (for eksempel grønnsaker). For å oppnå maksimal energibesparelse og redusere tidsbruken, anbefales det å legge maten i ovnen uten å forhåndsvarme stekekammeret		Grill: Svært intens varme kommer kun ovenfra fra et dobbelt varmeelement. Viften er ikke aktiv. Gir ypperlige grill- og gratineringsresultater. Brukes ved endt steking for å gi et en jevn bruking av retten.

-  Halv grill: For hurtig steking og bruning av mat. Beste resultater oppnås ved å bruke øvre hylle for små retter og den nedre hyllen for større sådanne, som koteletter eller pølser. For halv grill vil varmen genereres i midten av elementet, slik at den er ideell for små mengder.
-  Gigantsone: Gigantsonen gir ekstra plass og fleksibilitet.
-  Induksjon: Arbeidet til disse platetoppene er basert på prinsippet om elektromagnetisk induksjon. Varmen genereres direkte i bunnen av pannen når den er i kontakt med platetoppen.
-  Innerdørglasset kan fjernes med noen få enkle rengjøringsinngrep.
-  Automatisk åpning: Noen modeller har automatisk døråpning når syklusen er ferdig, noe som er en perfekt løsning for håndtaksfrie kjøkken, da ingen håndtak trengs. Av sikkerhetsårsaker vil døren låses automatisk når maskinen er i bruk, slik at den ikke kan åpnes ved et uhell.
-  Vapor Clean: En enkel rengjøringsfunksjon som bruker damp til å løse opp avleiringer i ovnkammeret.
-  Viftegrill: Svært intens varme kommer kun ovenfra fra et dobbelt varmeelement. Viften er aktivert. Gir optimal grilling av de tykkeste kjøttstykkene. Ideelt for store kjøttstykker.
-  Overhetingsbeskyttelse: Sikkerhetssystemet som automatisk slår av platetoppen hvis kontrollenheten overopphetes.
-  Helglassinnerdører: Helglassinnerdører: En enkel flat overflate som er enkel å holde ren.
-  Sidelys: To motstående sidelys øker sikten på innsiden av ovnen.
-  Ovnkammeret har 5 forskjellige stekenivåer.
-  Kapasiteten angir mengden anvendbar plass i ovnen oppgitt i liter.