

CG90X2

Tűzhely mérete	90x60 cm
Rekeszek száma energiafogyasztási címkével	1
Sütőtér hőforrás	ELEKTROMOSSÁG
Főzőlap típusa	Gáz
Fő sütőtér típusa	Hőlégkeveréses
Tisztító rendszer fő sütő	Gőztisztítás
EAN kód	8017709316624
Energiahatékonysági osztály	A



Design









Design	Standard	Vezérlőgombok	Smeg Classica
Vezérlőpanel felülete	Rozsdamentes acél	Vezérlőelemek színe	Rozsdamentes acél
Design család	Classica	Vezérlőelemek száma	7
Logó	Embossed	Serigraphy colour	Fekete
Szín	Rozsdamentes acél	Kijelző	5 érintőgomb
Logo position	Facia below the oven	Ajtó	Teljes üveg
Felületkezelés	Szatén	Üveg típusa	Stopsol
Hátfal-magasítás	Igen	Fogantyú	Smeg lekerekített fogantyú
Serie	Concerto	Fogantyú színe	Szálcsiszolt rozsdamentes acél
Főzőlap színe	Rozsdamentes acél	Tárolórekesz	Ajtó
Edénytartó állványok típusa	Öntöttvas	Lábak színe	Ezüst
Vezérlés típusa	Vezérlőgombok		

Programok / Funkciók

Sütési funkciók száma 8

Hagyományos sütési funkciók

 Statikus	 Légkeveréses	 Hőlégkeveréses
 Eco	 Kis grill	 Nagy grill
 Légkeveréses grill (nagy)	 Légkeverés + alsó sütés	

Tisztítási funkciók

 Gőztisztítás

Főzőlap műszaki jellemzői

UR

Főzőzónák száma összesen 5

Bal első - Gáz - Gyors - 2.90 kW

Bal hátsó - Gáz - Félgyors - 1.80 kW

Központi - Gáz - UR - 4.00 kW

Jobb hátsó - Gáz - Félgyors - 1.80 kW

Jobb első - Gáz - AUX - 1.00 kW

Gázégők típusa Standard

Automatikus Igen

elektronikus gyújtás

Gázbiztonsági szelepek Igen

Égőfejek

Matt fekete zománcozott

Fő sütő műszaki jellemzők



Világítás száma 2

Ventilátor száma 2

Sütőtér nettó térfogata 115 l

Bruttó térfogat, 1. sütőtér 129 l

Sütőtér anyaga Ever Clean zománc

Sütőszintek száma 5

Sütőszintek típusa Fémállványok

Világítás típusa Halogén

Világítás teljesítménye 40 W

Sütési idő beállítása Indítás és leállítás

Az ajtó kinyitásakor világít Igen

Ajtónyitás típusa Standard, lefelé nyíló

Kivehető ajtó Igen

Teljes üveg belső ajtó Igen

Kivehető belső ajtóüveg Igen

Ajtóüvegek száma összesen 3

Hővisszaverő ajtóüvegek száma 2

Biztonsági termosztát Igen

Hűtőrendszer Tangenciális

Használható sütőtér méretei (ma. x ma. x mé.) 371x724x418 mm

Hőmérséklet szabályozás Elektromechanikus

Alsó fűtőelem teljesítmény 1700 W

Felső fűtőelem teljesítmény 1200 W

Grillező elem 1700 W

Nagy grill teljesítmény 2900 W

Körfűtőszál teljesítmény 2 x 1550 W

Grill típusa Elektromos

Fő sütőtér jellemzői

Időzítő Igen

Sütés vége hangjelzés Igen

Minimális hőmérséklet 50 °C

Maximális hőmérséklet 260 °C

Mellékelt tartozékok a fő sütőhöz és főzőlaphoz

Moka állvány	1	40 mm mély tepsi	1
Hátsó és oldalsó ütközővel ellátott rács	1	Grillrács	1

Elektromos csatlakozás

Elektromos csatlakozás névleges értéke	3200 W	Tápkábel hossza	120 cm
Áramerősség	14 A	Frekvencia	50/60 Hz
Feszültség	220-240 V	Sorkapocs	3 poles
Feszültség 2 (V)	380 415 V	Csatlakozódugó	Nem
A telepített elektromos kábel típusa	Igen, egyfázisú		

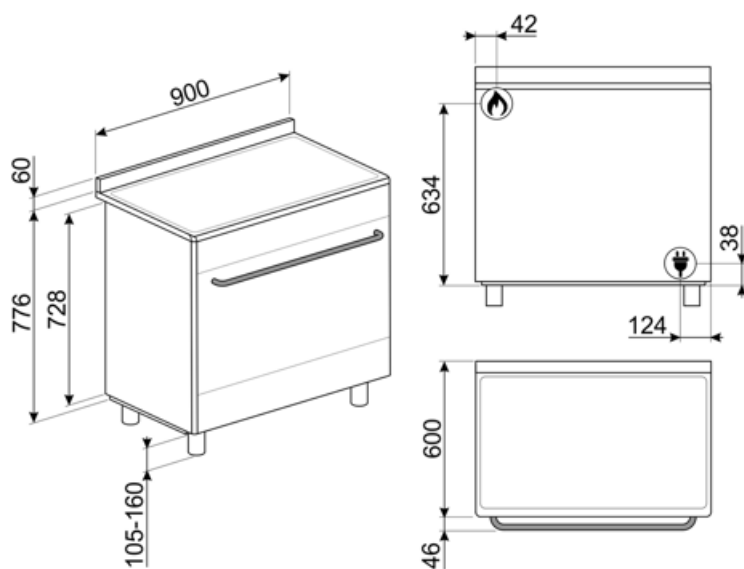

Compatible Accessories

AIRFRY9

Forrólevegős sütő állvány AIRFRY . Ideális a hagyományos zsiradékban sütés reprodukálására, de kevesebb kalóriával és zsírral. Lehetővé teszi az olyan ételek gyors és egyszerű elkészítését, mint a sült krumpli, a sült zöldségek és a hal, tökéletes pirulást és ropogósra sütést biztosítva.



BBQ9

teflon-coated aluminum grid for 90 cm cavity



BN940

Enamelled tray 90 cm, 40 mm deep



GTT

Teljesen kihúzható teleszkópos sínek (1 szint), hagyományos sütőkhöz alkalmas. Rozsdamentes acél, garantálják a stabilitást és megkönnyítik a tálcák zökkenőmentes kihúzását.



KIT90X9-1

Hátlap, rozsdamentes acél, 90 cm, egyetlen MF vagy gázsütővel rendelkező Concerto tűzhelyekhez



AL90X9

Falvédő, 90 cm-es Concerto tűzhelyekhez gáz főzőlappal és MF sütővel



BN920

Enamelled tray 90cm cavity, 20mm deep



GTP

Részben kihúzható teleszkópos vezetősínek(1 szint), hagyományos sütőkhöz alkalmas. Rozsdamentes acél, garantálják a stabilitást és megkönnyítik a tálcák zökkenőmentes kihúzását.



KIT600SNL-9

Fedőszalag a főzőlap hátsó oldalához, 60 mm mélységig, 90 cm-es egysütős Concerto tűzhelyekhez



KITH95

Magasságnövelő lábak (950 mm), rozsdamentes acél, Concerto tűzhelyekhez (911-966 mm)



KITPDQ

Magasságcsökkentő lábak (850 mm), rozsdamentes acél, Concerto tűzhelyekhez (850-881 mm)



PALPZ

Pizzalapát összehajtható fogantyúval. Méretek H31,5 x M32,5 cm. Könnyen és kényelmesen használható és tárolható. Tökéletes pizza, kenyér és sós péksütemények biztonságos és professzionális tálalásához.







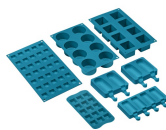









SFLK1
Gyerekzár













SMOLD

7 db-os szilikonforma készlet
fagylaltokhoz, jégnyalókákhoz,
pralinékhoz, jégkockákhoz vagy
ételadaghoz. -60 °C és +230 °C között
használható

Symbols glossary

-  A: Energiahatékonysági osztály
-  Oszlopba történő beépítés
-  Három rétegű üveg ajtók: üvegezett ajtók száma.
-  Nagy teherbírású öntöttvas edénytartók: a maximális stabilitás és ellenállóképesség érdekében.
-  Léghűtő rendszer: a készülék külső felületeinek biztonságos hőmérsékleten tartásáért felelős technológia.
-  Ever Clean zománc: Az Ever Clean zománc elektrosztatikus módszerrel viszik fel, saroktól sarokig és széltől szélig, hogy megelőzze a repedést vagy törést az idő múlásával. Ez egy különleges pirolitikus zománc, ellenálló a savakkal szemben, amely amellet, hogy kellemesen fényes, elősegíti a sütő falainak jobb tisztítását az alacsonyabb porozitásnak köszönhetően. 850°C feletti hőmérsékleten égetik ki, és tudományosan meghatározott ütemben, lassan polimerizálják, így biztosítják az egyenletes vastagságot és szilárdságot. Az Ever Clean zománc kifogástalan felületet biztosít mind a sütő belsejében, mind a tepsiken, így a sütő felületei hihetetlenül könnyen karbantarthatók az idő múlásával, mivel a zsír kevésbé tapad meg sütés közben.
-  Légkeverés alsó sütéssel: a ventilátor és az alsó fűtőelem kombinációja önmagában lehetővé teszi, hogy a felületen már megsült, de belül át nem sült ételek gyorsabban elkészüljenek. Ez a rendszer olyan ételek készre sütéséhez ajánlott, amelyek a felszínen már jól átsültek, de belül még nem, ezért kissé magasabb hőfokot igényelnek. Ideális bármilyen típusú ételhez.
-  Statikus: Hagyományos sütés, amely egyszerre egy étel elkészítésére alkalmas. A ventilátor nem aktív, és a hő egyszerre jön alulról és felülről. A statikus sütés lassabb és finomabb, ideális a még belül is jól elkészített és száraz ételek elkészítéséhez. Ideális bármilyen típusú sütéshez, zsíros húshoz, kenyérhez, töltött süteményekhez.
-  ECO: alacsony energiafogyasztású sütés: ez a funkció különösen alkalmas alacsony energiafogyasztás mellett egy szinten történő sütésre. Minden típusú ételhez ajánlott, kivéve azokat, amelyek sok nedvességet tudnak előállítani (például a zöldségek). A maximális energiamegtakarítás és az idő csökkentése érdekében ajánlatos az ételt a sütőtér előmelegítése nélkül a sütőbe tenni.
-  Légkeverés: Intenzív és homogén hagyományos sütés, komplex receptekhez is alkalmas. A ventilátor aktív, és a hő egyidejűleg alulról és felülről érkezik. A légkeveréses sütés gyorsabb és homogébb eredményt biztosít, az ételek kívül illatosak, belül pedig nedvesebbek maradnak. Ideális tészták, kekszek, sült és sütemények készítéséhez.
-  Hőlégkeverés: tökéletes funkció minden típusú étel kíméletes elkészítéséhez. A hő a hátsó körfűtőszámból érkezik, mely a ventilátor által gyorsan és egyenletesen oszlik el. Ideális több szinten történő sütéshez is, az illatok és ízek keveredése nélkül.
-  Grill: Intenzív felső hőleadás a dupla fűtőszámból köszönhetően, ventilátoros rásegítés nélkül. Ez a beállítás tökéletes ropogós textúrák kialakításához és aranybarna kérgezéshez, mely egyenletes pirítást eredményez minden fogásnak.

-  Félgrill: Élelmiszerek gyors sütéséhez és barnításához. A legjobb eredmény akkor érhető el, ha a felső szinten a kisebb dolgok vannak, az alsó szinten pedig a nagyobbak, mint például a hússzeletek vagy kolbászok. A félgrill esetében a hő csak az elem közepén keletkezik, így ideális kisebb mennyiségek esetén.
-  Teljesen üveg belső ajtó: egyetlen sík felület, ami egyszerűen tisztán tartható.
-  Oldalsó lámpák: Két szemben lévő oldalsó lámpa növeli a láthatóságot a sütőben.
-  A sütőtérnek 5 különböző sütési szintje van.
-  Gőztisztítás: egyszerű tisztítási funkció gőzzel a sütőtérben lévő lerakódások fellazítására.
-  Vezérlőgombok
-  Légkeveréses grill: nagyon intenzív hő jön csak felülről egy dupla fűtőelemből. A ventilátor aktív. Lehetővé teszi a legvastagabb húsok optimális grillezését. Ideális nagy húsdarabokhoz.
-  A belső ajtóüveg néhány gyors mozdulattal eltávolítható a tisztításhoz.
-  Automatikus ajtónyitás: egyes modellek automatikusan nyitják az ajtót, amikor a ciklus véget ér, mely tökéletes megoldás a fogantyú nélküli konyhai gépekhez. A maximális biztonság érdekében az ajtó a működési ciklus alatt automatikusan zárva marad, megakadályozva a véletlen kinyitást.
-  Ultra gyors égők: Az erős ultragyors égők akár 5 kW teljesítményt is biztosítanak.
-  A kapacitás a sütőtérben lévő hasznos tér méretét mutatja literben.