

CMS4101B



Семейство продуктов

Тип

Категория

Автоматическая кофемашина

Автоматическая

Компактный прибор, 45 см



Эстетика

Цвет	Белый	Тип нержавеющей стали	Матовая
Отделка	Глянцевый	Логотип	Шелкография
Серия	2		







Управление



Дисплей	Многоязычный LCD-дисплей (в том числе русский язык)	Поворотные переключатели	Linea
Количество языков на дисплее	13	Поворотные переключатели с подсветкой	Да
Языки на дисплее	IT, GB, FR, NL, SP, PT, SWE, RU, DE, CZ, DK, GR, PL	Количество кнопок	8
Тип управления	Поворотные переключатели/ кнопки	Цвет кнопок	Эффект нержавеющей стали
Количество переключателей	2		

Программы/ функции

Количество напитков	4
Один кофе	
Двойной кофе	
Предварительный разогрев	Да
Автоматическое приготовление капучино	Да

Подача горячей воды для чая и других напитков	
Использование молотого кофе	
Регулировка крепости кофе	3 уровня
Регулировка количества воды на чашку	
Регулировка молочной пены для капучино	
Программируемое автоматическое включение	
Автоматическое споласкивание	
Автоматическая очистка от накипи	
Регулировка температуры кофе	2 уровня
Регулировка помола кофе	Да
Регулировка жесткости воды	Да
Предупреждение о низком уровне воды	Да
Блокировка управления	Да

Технические характеристики



Емкость для кофе в зернах	Да	Съемный резервуар для молока	Да
Емкость для молотого кофе	Да	Давление помпы	15 bar
Съемный контейнер для воды	Да	Объем резервуара для воды	1.80 л
Съемный контейнер для кофейного жмыха	Да (14 чашек кофе, или 7 двойных чашек кофе)	Контейнер для кофе в зернах	220 г
Регулируемый по высоте дозатор кофе	Да	Тип подсветки	LED
Подача пара	Да	Лампы подсветки	2
Поддон для сбора капель	Да	Установка	Телескопические направляющие с закрыванием soft-close

Электрическое подключение

Номинальная мощность	1350 Вт	Частота тока	50-60 Гц
Сила тока	5,6 А	Длина электрического кабеля	180 см
Напряжение	220-240 В	Электрическая вилка дополнительно	Cina

Логистическая информация

Ширина изделия (мм)	595 мм	Высота продукта (мм)	455 мм
Глубина изделия (мм)	380 мм		

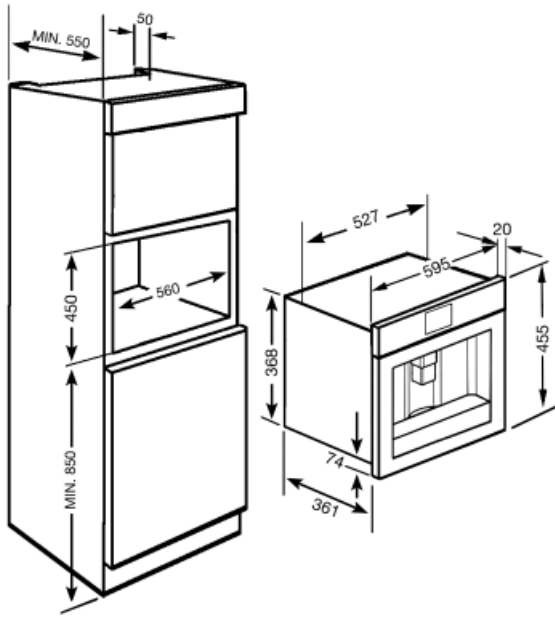

Not included accessories

KITCABLE90UK

Кабель с вилкой IEC и вилкой UK

Symbols glossary (TT)

- | | | | |
|--|--|---|---|
|  | Ополаскивание: происходит автоматическое ополаскивание горячей водой при включении кофемашины. |  | Автоматическое включение: можно запрограммировать автоматическое включение машины, чтобы она была готова к использованию к требуемому времени. |
|  | Полупрофессиональный парогенератор со специальным нагревательным элементом для управления выходом пара. Подходит для таких рецептов, как горячий шоколад, пунш, бомбардино, глинтвейн. |  | Типы кофе: Вы можете приготовить следующие виды кофе: ристретто-корто (маленькая порция) / нормале (средняя порция) / лунго (большая порция). |
|  | Типы кофе: Вы можете приготовить следующие виды кофе: ристретто-корто (маленькая порция) / нормале (средняя порция) / лунго (большая порция). |  | Функция двойной кофе позволяет приготовить два эспрессо одновременно всего за один цикл заваривания. |
|  | Кофе в зернах: вы можете использовать кофейные зерна в кофемашине с возможностью регулировки степени помола. |  | Функция удаления накипи: необходима для удаления излишков известняка в резервуаре и обеспечения правильной работы продукта. О необходимости выполнения этой операции сообщит сам продукт. |
|  | LCD-дисплей: для оптимизации производительности и упрощения использования прибора. |  | Молотый кофе: вы можете использовать молотый кофе или кофейные зерна в кофемашине с возможностью регулировки степени помола. |
|  | Компактные приборы высотой 45 см - идеальное решение для удовлетворения функциональных требований кухонных гарнитуров небольшой высоты. Доступный в нескольких типах и в различных стилях. |  | Горячая вода: кофеварка может приготовить горячую воду для чая или других горячих напитков. |
|  | Поворотные переключатели с подсветкой: представляют собой предохранительное устройство, предупреждающее пользователя о том, что прибор включен. А также потрясающий дизайн. |  | Подсветка сбоку: две лампы на противоположных сторонах внутренней камеры улучшают обзор внутри духовки. |
|  | Молочная пена регулируется с помощью ручки термического кувшина. | | |