

CMS4101S



Familia	Cafetera
Tipología	Automático
Categoría	45 cm compact



Estética



Estética	Línea	Serie	2
Color	Silver	Tipo de acero	Cepillado
Acabado	Brillante	Logo	Serigrafía

Mandos



Display	Blanco LCD sobre fondo negro (2 líneas)	Mandos de control	Línea
Nº de lenguas en display	13	Iluminación mandos	Si
Selección diferentes idiomas	IT, GB, FR, NL, SP, PT, SWE, RU, DE, CZ, DK, GR, PL	Número de botones	8
Tipo de controles de ajuste	Mando de control / botones	Color botones	Efecto acero
Nº de controles	2		

Programas/Funciones

Nº de bebidas	4
Función café individual	
Función café doble	
Pre-selección función infusiones	Si
Cappuccino automático con dispensador leche separado	Si

Función de agua caliente: para el té u otras bebidas



Opción café molido



Intensidad café ajustable

3 Niveles

Largo de café regulable



Espuma para Cappuccino ajustable



Programación conexión automática



Aclarado automático



Descalcificación automática



Temperatura café variable

2 niveles

Molinillo café ajustable

Si

Dureza agua

Si

Indicador falta de agua

Si

Bloqueo infantil

Si

Características técnicas



Compartimento café en grano Si

Compartimento café molido Si

Contenedor agua desmontable Si

Contenedor residuos posos café Si (14 individuales, 7 dobles)

Salida café ajustable en altura Si

Dispensador de vapor para capuchino Si

Bandeja goteo Si

Jarra para la leche extraíble Si

Jarra térmica

Sí, acero inoxidable 0,5 L con sistema autoclean.

Molinillo

Molinillo cónico de acero inoxidable

Presión de la bomba

15 bar

Capacidad depósito de agua

1.80 l

Capacidad contenedor granos de café

220 g

Tipo de luz

Led

Luces

2

Instalación

Guías telescópicas con cierre suave.

Conexión eléctrica

Potencia nominal 1350 W
Corriente 5,6 A
Tensión (V) 220-240 V

Frecuencia (Hz) 50-60 Hz
Longitud cable de alimentación 180 cm
Kit enchufe Cina

Datos logísticos

Ancho (mm) 595 mm
Profundo (mm) 380 mm

Altura (mm) 455 mm

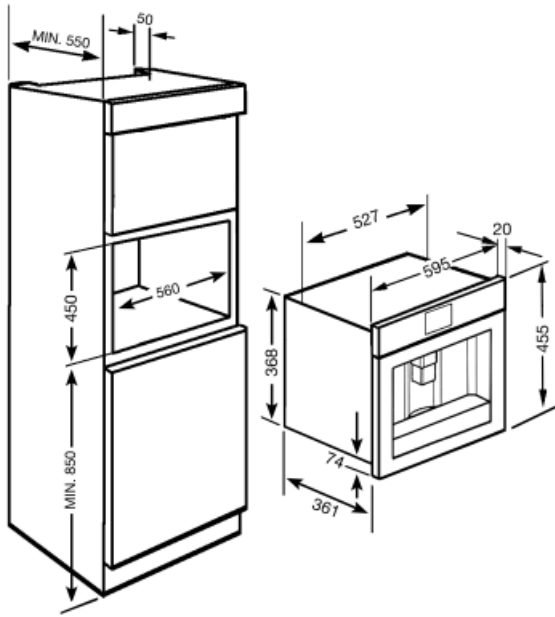

















Not included accessories

KITCABLE90UK

Cable with IEC connector and UK plug

Symbols glossary (TT)

	Enjuague: Para precalentar el infusor y obtener inmediatamente bebidas calientes.		Tiempo de encendido: esta opción le permite programar el tiempo de encendido de la máquina para que esté listo para su uso ya a la temperatura deseada.
	Dispensador de vapor semiprofesional con sistema de calefacción dedicado. Le permite crear bebidas como chocolate caliente, ponche, bombardino, vino caliente en casa.		Tipos de café que se pueden dispensar: Tipos de café que se pueden dispensar: Ristretto / Corto, Normal, Largo
	Tipos de café que se pueden dispensar: Tipos de café que se pueden dispensar: Ristretto / Corto, Normal, Largo		La función de café doble permite la entrega de dos espresso con un solo ciclo de infusión.
	Granos de café: la máquina utiliza granos de café, con grado de molienda ajustable.		Descalcificación : La función de descalcificación es esencial para eliminar depósitos de incrustaciones excesivas en el tanque y permitir que el producto funcione perfectamente. La necesidad de realizar esta operación está indicada por el producto mismo.
	Pantalla LCD: para optimizar el rendimiento y hacer que el uso del aparato sea lo más fácil posible, algunas lavadoras y refrigeradores están equipados con una pantalla LCD que le permite ver el estado operativo del producto.		Molinillo de café cónico en acero inoxidable.
	Café molido: puede usar café molido.		45 cm: algunos modelos Smeg, de solo 45 cm de altura, representan la solución capaz de responder a los requisitos funcionales en espacios con altura reducida. Disponibles en varios tipos y con diferentes estéticas, ofrecen más opciones en equipos de cocina.
	Agua caliente: esta función le permite dispensar agua caliente para preparar té, infusiones y otras bebidas.		Mandos retroiluminados: los mandos retroiluminados en diferentes productos constituyen un sistema de seguridad visual, en particular en las placas, porque en ausencia de llama, la luz de los mandos se apaga.
	2 lámparas halógenas: la presencia de 2 lámparas halógenas dispuestas asimétricamente hace que el espacio interior sea aún más brillante, eliminando las esquinas oscuras.		Intensidad de espuma de capuchino ajustable con los mandos de la jarra térmica.
	Jarra térmica de acero inoxidable. Mantiene la leche fresca por más tiempo. Equipado con un sistema de autolimpieza y una perilla para ajustar la cantidad de espuma de leche, se puede lavar en el lavavajillas.		