

CMS4104B3



| | |
|------------------|--------------------|
| Produktfamilie | Kaffeevollautomat |
| Produkttyp | Automatisch |
| Produktkategorie | 45 cm Kompaktgerät |



Ästhetik





| | | | |
|----------|---------|------------|-----------|
| Ästhetik | Linea | Serie | 2 |
| Farbe | Schwarz | Markenlogo | Siebdruck |









Bedienelemente



| | | | |
|-----------------------------|--|------------------|---|
| Display | 4,3" TFT-Grafik-Farbdisplay mit Klartextanzeige und Piktogrammen | Display-Sprachen | IT, GB, FR, NL, SP, PT, SWE, RU, DE, DK, PL, NO, FI, TR, ET, KK, UK |
| Anzahl der Display-Sprachen | 17 | Bedienungsart | Touch-Control |

Programme / Funktionen

| | |
|---|---|
| Anzahl der Heißgetränke |  |
| Funktion 1 Tasse Espresso/Kaffee |  |
| Funktion 2 Tassen Espresso/Kaffee |  |
| Vorheizfunktion | Ja |
| Automatische Cappuccino-Milchaufschäumung | Ja |
| Heißwasserfunktion für Tee und Heißgetränke |  |
| Option Kaffeepulver |  |

| | |
|--|---|
| Regelbare Kaffeestärke/Kaffeearoma |  |
| Regelbare Wassermengen |  |
| Regelbarer Cappuccino-Milchaufschäumer |  |
| Programmuhr mit Auto-Start, Uhrzeitanzeige |  |
| Automatische Spülfunktion |  |
| Automatische Entkalkungsfunktion |  |
| Regelbare Kaffeebrühtemperaturen |  |
| Regelbare Mahlgradstufen |  |
| Wasserhärtegrad | Ja |
| Wassermangelanzeige | Ja |
| Tastensperre/Kindersicherung | Ja |
| Demo-Mode Showroom-Funktion | Ja |

Technische Eigenschaften



| | | | |
|------------------------------------|---|---------------------------------------|---|
| Kaffeebohnenfach | Ja | Tassenträger | beheizt |
| Kaffeepulverfach | Ja | Heizsystem | Doppelter Thermoblock |
| Abnehmbarer Wassertank | Ja | Mahlwerk | Semiprofessionelles Edelstahl-Kegelmahlwerk |
| Kaffeersatzbehälter herausnehmbar | Ja | Pumpendruck | 15 bar |
| Kaffeeauslauf höhenverstellbar | 85-142 mm | Tankkapazität Wasser | 2.50 l |
| Schwenkbare Heißwasser-/Dampflanze | Ja | Fassungsvermögen Kaffeebohnenbehälter | 350 g |
| Restwasserschale | Ja | Art der Beleuchtung | LED |
| Thermo-Milchkaraffe, herausnehmbar | Ja | Beleuchtungen | 4 |
| Thermo-Milchkaraffe | 0,5 l, aus Edelstahl, herausnehmbar, Autoclean-Funktion, regelbare Milchschaum-Konsistenz | Installation | Auf Teleskop-Vollauszug mit Soft-Close |

Elektrischer Anschluss

| | | | |
|----------------------------------|--------|-----------------|-----------|
| Netzstecker | Nein | Spannung | 220-240 V |
| Elektrischer Gesamtanschlusswert | 1350 W | Frequenz | 50-60 Hz |
| Absicherung | 5.6 A | Länge Netzkabel | 180 cm |

Logistik-Informationen

| | | | |
|---------------|--------|--------------|--------|
| Produktbreite | 595 mm | Produktgröße | 455 mm |
|---------------|--------|--------------|--------|

Produkttiefe (mm) 470 mm

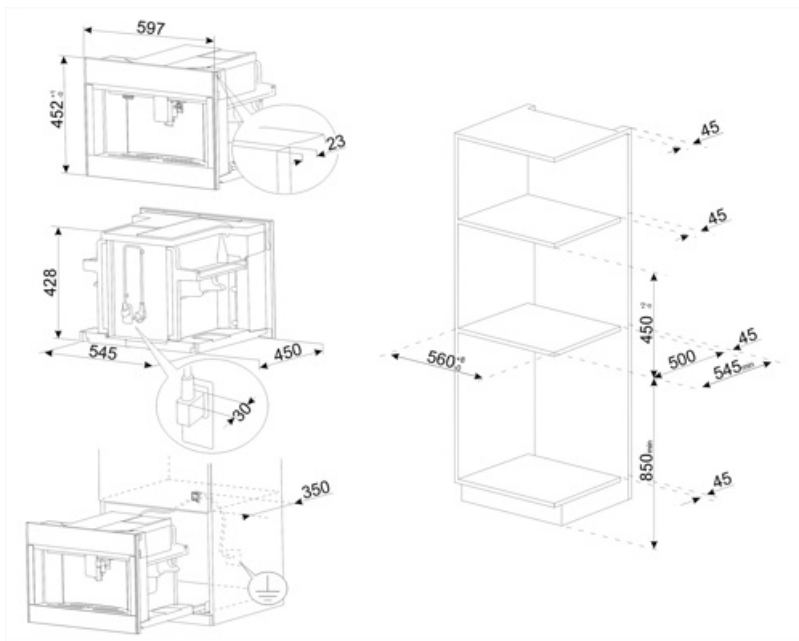























Kompatibel Zubehör

KITCABLE90UK

Netzkabel mit IEC-Stecksystem und UK-Netzstecker

Symbolverzeichnis

- | | |
|---|---|
|  <p>Spülen: Es gibt einen automatischen Spülvorgang mit heißem Wasser, wenn der Kaffeevollautomat eingeschaltet wird.</p> |  <p>Automatische Einschaltfunktion: Es ist möglich, die Uhrzeit der Maschine zu programmieren, um sie zur gewünschten Zeit betriebsbereit zu halten.</p> |
|  <p>Brühtemperatur</p> |  <p>Drei einstellbare Kaffeetemperaturen für den individuellen Geschmack des Kaffees.</p> |
|  <p>Semiprofessionelle Dampfmaschine mit separatem Thermoblock-Heizelement zur Steuerung des Dampfoutputs. Geeignet für Rezepte wie heiße Schokolade, Punsch, Bombardino, Glühwein.</p> |  <p>Kaffeemenge: Sie können unter folgenden Kaffe Zubereitungen wählen: Espresso kleine Menge, mittlere Menge, Kaffee große Menge und extra große Menge wählen.</p> |
|  <p>Die doppelte Funktion für Kaffee ermöglicht die Zubereitung von zwei Espresso gleichzeitig mit nur einem Brühzyklus.</p> |  <p>Sie können Kaffeebohnen in dem Kaffeevollautomaten verwenden und den individuellen Mahlgrad einstellen.</p> |
|  <p>Integrierter Tassenwärmer</p> |  <p>Entkalkungsfunktion: Ist unerlässlich, um Kalkablagerungen im Gerät zu beseitigen und die einwandfreie Funktion zu gewährleisten. Die Notwendigkeit wird durch eine Anzeige signalisiert.</p> |
|  <p>Frontaler Zugang: Es ist möglich, jeden Punkt des Kaffeevollautomaten zu erreichen und alle Komponenten mit einer einzigen Handbewegung zu entnehmen.</p> |  <p>Milchschaumtemperatur</p> |
|  <p>Kegelmahlwerk aus Edelstahl</p> |  <p>Sie können gemahlene Kaffeebohnen oder Kaffeebohnen in dem Kaffeevollautomaten verwenden und den individuellen Mahlgrad einstellen.</p> |
|  <p>Kompakte Geräte mit einer Höhe von 45 cm - die perfekte Lösung, um die funktionalen Anforderungen von Einbauküchen mit geringer Höhe zu erfüllen. Erhältlich in mehreren Ausführungen und in verschiedenen Designs.</p> |  <p>Der Kaffeevollautomat kann heißes Wasser für Tee oder andere Heißgetränke zubereiten.</p> |
|  <p>5 einstellbare Kaffeestärken. Diese Funktion ermöglicht die individuelle Anpassung der Kaffeelänge an das gemahlene Kaffeemehl pro Brühzyklus.</p> |  <p>Fünf einstellbare Kaffeelängen: Espresso, normal, lang, extra lang und Americano.</p> |
|  <p>13 einstellbare Mahlgradstufen.</p> |  <p>Der Kaffeevollautomat verfügt über eine Vielzahl an Heißgetränken: Espresso einfach, Espresso doppelt, Kaffee extra lang, Americano, Espresso Macchiato, Cappuccino, Cappuccino Mix, Caffè Latte, Latte Macchiato, heiße Milch, Flat White, heißes Wasser.</p> |
|  <p>Die Milchschaumkonsistenz ist über den Bedienknopf an der Thermo-Milchkaraffe einstellbar.</p> |  <p>Thermo-Milchkaraffe aus Edelstahl (spülmaschinengeeignet) für eine längere Frische der Milch. Ausgestattet mit einem Autoclean-Selbstreinigungssystem und Einstellung für die ideale Konsistenz von Milchschaum.</p> |



Touch Control: mit der benutzerfreundlichen Touch-Bedienung lässt sich das Gerät per Fingertipp sehr leicht bedienen.