

# CMS4104B3



<b>Familia</b>	Cafetera
<b>Tipo</b>	Automática
<b>Categoría</b>	Integración, compacta 45 cm



## Estética





<b>Estética</b>	Línea	<b>Serie</b>	2
<b>Color</b>	Negro	<b>Logo</b>	Serigrafía









## Mandos



<b>Display</b>	4,3" TFT colour soft touch	<b>Selección diferentes idiomas</b>	IT, GB, FR, NL, SP, PT, SWE, RU, DE, DK, PL, NO, FI, TR, ET, KK, UK
<b>N° de lenguas en display</b>	17	<b>Tipo de controles de ajuste</b>	Control táctil

## Programas/Funciones

<b>N° de bebidas</b>	
<b>Función café individual</b>	
<b>Función café doble</b>	
<b>Pre-selección función infusiones</b>	Sí
<b>Cappuccino automático con dispensador leche separado</b>	Sí
<b>Función de agua caliente: para el té u otras bebidas</b>	
<b>Opción café molido</b>	

Intensidad café ajustable	
Largo de café regulable	
Espuma para Cappuccino ajustable	
Programación conexión automática	
Aclarado automático	
Descalcificación automática	
Temperatura café variable	
Molinillo café ajustable	
Dureza agua	Sí
Aviso falta de agua	Sí
Bloqueo infantil	Sí
Sistema demo	Sí

## Características técnicas



Compartimento café en grano	Sí	Calienta vasos	Sí, calentado
Compartimento café molido	Sí	Sistema de calentamiento	Thermoblock + vaporizador
Contenedor agua desmontable	Sí	Molinillo	Molinillo cónico de acero inoxidable
Contenedor residuos posos café	Sí (14 individuales, 7 dobles)	Presión de la bomba	15 bar
Salida café ajustable en altura	Sí, 85-142 mm	Capacidad depósito de agua	2,50 l
Dispensador de vapor para capuchino	Sí	Capacidad del contenedor para café en grano	350 g
Bandeja goteo	Sí	Tipo de Luz	Led
Jarra para leche desmontable	Sí	Luces	4
Jarra térmica	Sí, acero inoxidable 0,5 L con sistema autoclean.	Instalación	Guías telescópicas con cierre suave.

## Conexión eléctrica

Enchufe	No	Tensión (V)	220-240 V
Potencia nominal	1350 W	Frecuencia (Hz)	50-60 Hz
Corriente	5,6 A	Longitud cable de alimentación	180 cm

## Datos logísticos

Ancho (mm)	595 mm	Altura (mm)	455 mm
------------	--------	-------------	--------

Profundo (mm)

470 mm

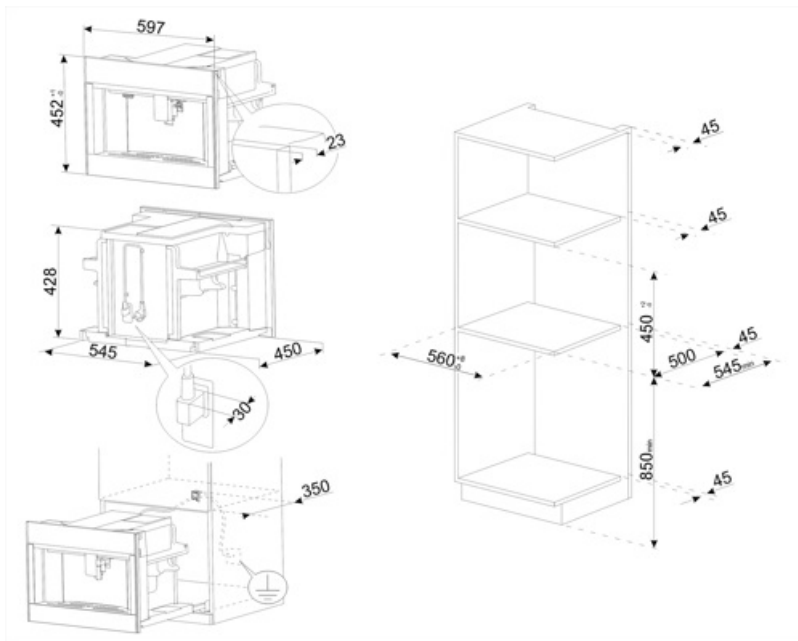

---























## Compatible Accessories

---

### KITCABLE90UK

Cable with IEC connector and UK plug

## Symbols glossary

 <p>Enjuague: Para precalentar el infusor y obtener inmediatamente bebidas calientes.</p>	 <p>Tiempo de encendido: esta opción le permite programar el tiempo de encendido de la máquina para que esté listo para su uso ya a la temperatura deseada.</p>
 <p>Temperatura de infusión entre 88 y 96 ° C.</p>	 <p>Temperatura del café ajustable a tres niveles para disfrutar del café a la temperatura deseada.</p>
 <p>Dispensador de vapor semiprofesional con sistema de calefacción dedicado. Le permite crear bebidas como chocolate caliente, ponche, bombardino, vino caliente en casa.</p>	 <p>Tipos de café que se pueden dispensar: Tipos de café que se pueden dispensar: Ristretto / Corto, Normal, Largo</p>
 <p>La función de café doble permite la entrega de dos espresso con un solo ciclo de infusión.</p>	 <p>Granos de café: la máquina utiliza granos de café, con grado de molienda ajustable.</p>
 <p>Reposa tazas integrado en la máquina y calentado.</p>	 <p>Descalcificación : La función de descalcificación es esencial para eliminar depósitos de incrustaciones excesivas en el tanque y permitir que el producto funcione perfectamente. La necesidad de realizar esta operación está indicada por el producto mismo.</p>
 <p>Conexión frontal: es posible llegar a cualquier punto de la máquina y extraer cualquier componente con el uso de una sola mano.</p>	 <p>Temperatura de la espuma de leche a 60 ° C.</p>
 <p>Molinillo de café cónico en acero inoxidable.</p>	 <p>Café molido: puede usar café molido.</p>
 <p>45 cm: algunos modelos Smeg, de solo 45 cm de altura, representan la solución capaz de responder a los requisitos funcionales en espacios con altura reducida. Disponibles en varios tipos y con diferentes estéticas, ofrecen más opciones en equipos de cocina.</p>	 <p>Agua caliente: esta función le permite dispensar agua caliente para preparar té, infusiones y otras bebidas.</p>
 <p>Intensidad del café ajustable a 5 niveles. Esta función le permite cambiar la cantidad de granos molidos para cada ciclo de infusión.</p>	 <p>Largo del café ajustable a 5 niveles: espresso, normal, largo, extra largo y americano.</p>
 <p>Molinillo de café ajustable a 13 niveles.</p>	 <p>La máquina le permite crear 13 bebidas diferentes: espresso, café solo, café largo, café doble, macchiato, americano, capuchino, mezcla de capuchino, café con leche, café con leche macchiato, leche caliente, blanco plano, agua caliente para té y otras bebidas.</p>
 <p>Intensidad de espuma de capuchino ajustable con los mandos de la jarra térmica.</p>	 <p>Jarra térmica de acero inoxidable. Mantiene la leche fresca por más tiempo. Equipado con un sistema de autolimpieza y una perilla para ajustar la cantidad de espuma de leche, se puede lavar en el lavavajillas.</p>



---

Mandos Touch Control: presentes en algunos modelos de hornos, placas, campanas y lavavajillas, activan la función con un simple toque.