

# CMS4104B3



Famiglia  
Tipologia  
Categoria

Macchina da caffè  
Automatica  
Compatto 45 cm



## Estetica







Estetica	Linea	Serie	2
Colore	Nero	Logo	Serigrafato







## Comandi



Display	Touch 4,3" TFT a colori	Lingue display	IT, GB, FR, NL, SP, PT, SWE, RU, DE, DK, PL, NO, FI, TR, ET, KK, UK
N° lingue display	17	Tipo di dispositivi di regolazione comandi	Touch control

## Programmi / Funzioni

N° bevande	
Funzione caffè singolo	
Funzione caffè doppio	
Funzione pre-riscaldamento infusore	Sì
Funzione automatica per Cappuccino	Sì
Funzione acqua calda per the e altre bevande	
Opzione caffè pre-macinato	
Intensità del caffè regolabile	

Lunghezza del caffè regolabile	
Intensità schiuma cappuccino regolabile	
Accensione automatica programmabile	
Risciacquo automatico	
Decalcificazione automatica	
Temperatura del caffè regolabile	
Macinatore del caffè regolabile	
Durezza dell'acqua programmabile	Sì
Avviso mancanza acqua	Sì
Child lock	Sì
Demo mode	Sì

## Caratteristiche Tecniche



Compartimento per caffè in grani	Sì	Poggia tazze	Sì, riscaldato
Compartimento per caffè pre-macinato	Sì	Sistema di riscaldamento	Thermoblock + Steamer
Contenitore dell'acqua rimovibile	Sì	Macina caffè	Conico in acciaio inox semiprofessionale
Contenitore per fondi caffè rimovibile	Sì (14 singoli, 7 doppi)	Pressione pompa	15 bar
Erogatore del caffè regolabile in altezza	Sì, 85-142 mm	Capacità del contenitore dell'acqua	2,50 l
Erogatore di vapore	Sì	Capacità del contenitore per caffè in grani	350 g
Cassetto raccogli-gocce	Sì	Tipo di Luce	LED
Caraffa per latte rimovibile	Sì	Luci	4
Caraffa termica	Sì, acciaio 0,5 L con sistema autoclean	Installazione	Su guide telescopiche con soft closing

## Collegamento Elettrico

Spina	No	Tensione (V)	220-240 V
Potenza nominale	1350 W	Frequenza Hz	50-60 Hz
Corrente	5,6 A	Lunghezza cavo di alimentazione	180 cm

## Informazioni Logistiche

Larghezza del prodotto (mm)	595 mm	Altezza del Prodotto (mm)	455 mm
Profondità del prodotto (mm)	470 mm		

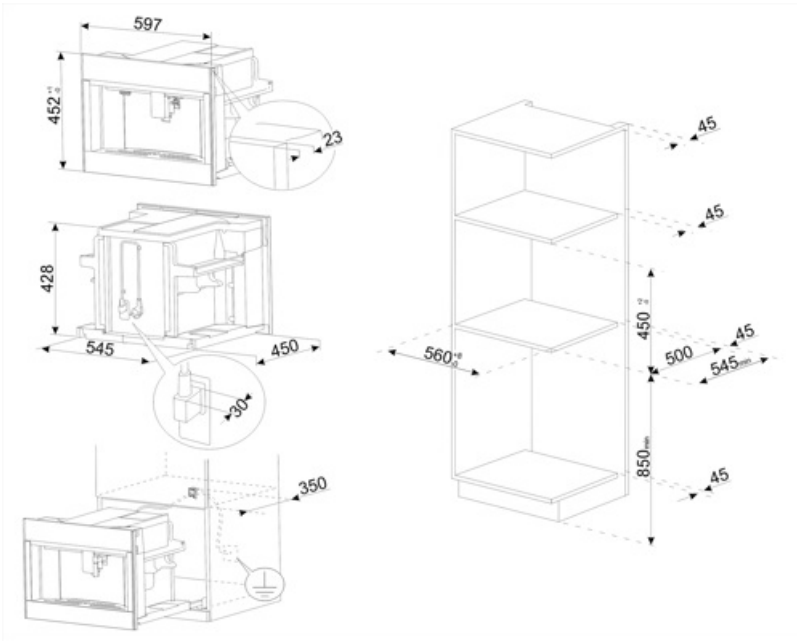

---























## Accessori Compatibili

---

**KITCABLE90UK**

Cavo IEC con spina UK

## Glossario simboli

	Risciacquo: Per preriscaldare l'infusore ed ottenere bevande subito calde.		Ora di accensione: Questa opzione permette di programmare l'ora di accensione della macchina, così da essere pronta all'uso già in temperatura nel momento desiderato.
	Temperatura infusione compresa tra 88 e 96°C.		Temperatura del caffè regolabile a tre livelli per assaporare il caffè alla temperatura desiderata.
	Erogatore di vapore semi-professionale con sistema di riscaldamento dedicato. Permette di creare a casa bevande come cioccolata calda, punch, bombardino, vin brulé.		Tipologie di caffè erogabili: Ristretto/Corto, Normale, Lungo.
	La funzione caffè doppio permette di erogare due espresso con un unico ciclo di infusione.		Caffè in grani: La macchina utilizza caffè in grani, con grado di macinatura regolabile.
	Poggia tazze integrato alla macchina e riscaldato.		Decalcificazione: : La funzione Decalcificazione è indispensabile per rimuovere eccessive incrostazioni di calcare nel serbatoio e permettere il perfetto funzionamento del prodotto. La necessità di effettuare questa operazione viene segnalata dal prodotto stesso.
	Approccio frontale: è possibile raggiungere qualsiasi punto della macchina ed estrarre qualsiasi componente con l'uso di una sola mano.		Temperatura schiuma latte a 60 °C.
	Macina caffè conico in acciaio inox.		Caffè macinato: È possibile utilizzare caffè macinato.
	45 cm: Alcuni modelli Smeg, alti solo 45 cm, rappresentano la soluzione capace di rispondere a requisiti funzionali in spazi con altezza ridotta. Disponibili in più tipologie e con diverse estetiche, offrono maggiori opzioni nell'equipaggiamento della cucina.		Acqua calda: Questa funzione permette di erogare acqua calda per preparare tè, tisane e altre bevande.
	Intensità del caffè regolabile a 5 livelli. Questa funzione permette di modificare la quantità di chicchi macinati per ogni ciclo di infusione.		Lunghezza del caffè regolabile a 5 livelli: espresso, normale, lungo, extra lungo e Americano.
	Macinatore del caffè regolabile a 13 livelli.		La macchina permette di creare 13 diverse bevande: espresso, caffè singolo, caffè lungo, caffè doppio, caffè macchiato, americano, cappuccino, cappuccino mix, caffelatte, latte macchiato, latte caldo, flat white, acqua calda per the e altre bevande.
	Intensità schiuma cappuccino regolabile utilizzando la manopola della caraffa termica.		Caraffa termica in acciaio inox. Permette di mantenere il latte fresco più a lungo. Dotata di sistema autopulente e di manopola per regolare la quantità di schiuma di latte, può essere lavata in lavastoviglie.



---

Comandi Touch Control: Presenti su alcuni modelli di forni, piani di cottura, cappe e lavastoviglie, attivano la funzione con un semplice tocco.