

CMS4303X



Οικογένεια προϊόντων

Τύπος

Κατηγορία

Καφετιέρα

Πλήρως αυτόματη

45cm compact



ΑΙΣΘΗΤΙΚΗ

Αισθητική

Χρώμα

Φινίρισμα

Classic

Ανοξειδωτο ατσάλι

Χωρίς δαχτυλιές

Τύπος ατσαλιού

Τύπος γυαλιού

Λογότυπος

Βουρτσισμένο

Eclipse

Ανάγλυφο

ΧΕΙΡΙΣΜΟΣ



Οθόνη

Αριθμός γλωσσών οθόνης

Display languages

Έγχρωμη TFT 4,3" αφής

17

IT, GB, FR, NL, SP, PT, SWE,
RU, DE, DK, PL, NO, FI, TR,
ET, KK, UK

Χειρισμός

Οθόνη αφής

Αριθμός χειριστηρίων

Χειριστήρια

Χρώμα χειριστηρίων

2

Classic

Εφέ ατσαλιού

Προγράμματα/Λειτουργίες

Αριθμός ροφημάτων

Λειτουργία espresso (μονό)

Λειτουργία espresso (διπλός)

Λειτουργία προθέρμανσης εγχυτήρα

Αυτόματη μηχανή cappuccino με χωριστό δοχείο γάλακτος

Λειτουργία ζεστού νερού: για τσάι ή άλλα ροφήματα



Ναι

Ναι



Επιλογή αλεσμένου καφέ	
Ρυθμιζόμενη ένταση καφέ	
Ρυθμιζόμενη ποσότητα νερού	
Ρυθμιζόμενος αφρός cappuccino	
Προγραμματισμένη αυτόματη ενεργοποίηση	
Αυτόματο ξέγβαλμα	
Αυτόματη αφαλάτωση	
Ρυθμιζόμενη θερμοκρασία καφέ	
Ρυθμιζόμενος μύλος καφέ	
Σκληρότητα νερού	Ναι
Ένδειξη έλλειψης νερού	Ναι
Παιδική ασφάλεια	Ναι
Λειτουργία επίδειξης	Ναι

ΤΕΧΝΙΚΑ ΧΑΡΑΚΤΗΡΙΣΤΙΚΑ



Θάλαμος κόκκων καφέ	Ναι
Θάλαμος αλεσμένου καφέ	Ναι
Αφαιρούμενο δοχείο νερού	Ναι
Δοχείο απορριμμάτων καφέ	Ναι (14 μονά, 7 διπλά)
Στόμιο καφέ ρυθμιζόμενου ύψους	Ναι, 85-142 mm
Διανομέας ατμού	Ναι
Δίσκος συλλογής σταγόνων	Ναι
Αφαιρούμενη κανάτα γάλακτος	Ναι
Κεφαλή θέρμανσης νερού	Ναι, ανοξείδωτο ατσάλι 0,5 L με σύστημα αυτόματου καθαρισμού
Θήκη φλιτζανιών	Ναι, θερμαινόμενη

Συστήματα θέρμανσης	Thermoblock + Ατμοπαρασκευαστής
Μύλος άλεσης	Ανοξείδωτος ημι-επαγγελματικός κώνος άλεσης
Πίεση αντλίας	15 bar
Χωρητικότητα δοχείου νερού	2,50 λίτρα
Χωρητικότητα δοχείου κόκκων καφέ	350 g
Τύπος λαμπτήρων	Led
Λυχνίες	4
Εγκατάσταση	Σε τηλεσκοπικούς οδηγούς με soft close
Μετωπική προσέγγιση	Ναι

ΗΛΕΚΤΡΙΚΗ ΣΥΝΔΕΣΗ

Φις	Όχι	Τάση (V)	220-240 V
Ονομαστική ισχύς	1350 W	Συχνότητα (Hz)	50-60 Hz
Ένταση ρεύματος	5,6 A	Μήκος καλωδίο τροφοδοσίας	180 cm

ΔΙΑΣΤΑΣΕΙΣ

Πλάτος (mm)

595 mm

Ύψος (mm)

455 mm

Βάθος (mm)

470 mm

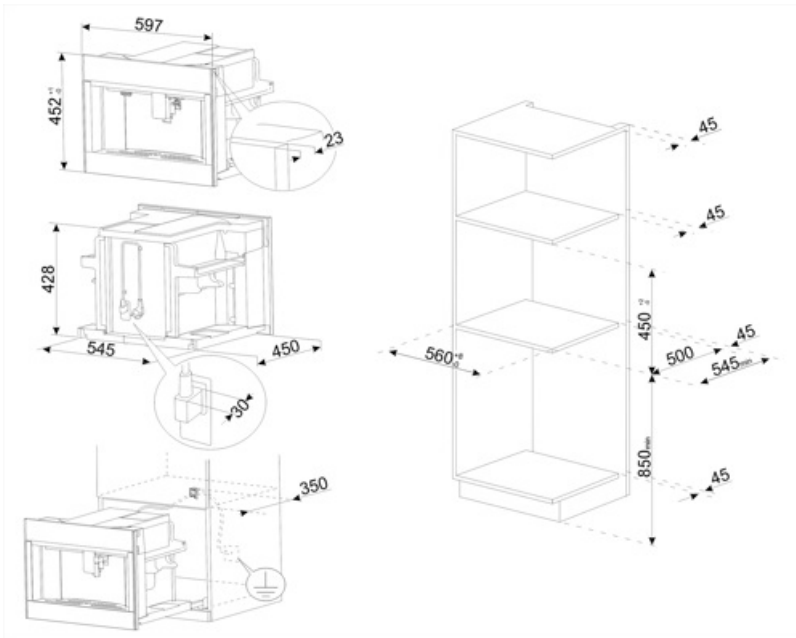

























Compatible Accessories

KITCABLE90UK

Καλώδιο με βύσμα IEC και πρίζα UK

Symbols glossary

 <p>Ξέβγαλμα: Υπάρχει ένα αυτόματο ξέβγαλμα με ζεστό νερό όταν η μηχανή του καφέ είναι ενεργοποιημένη.</p>	 <p>Αυτόματη ενεργοποίηση: Είναι δυνατόν να προγραμματίσετε την συσκευή ώστε να είναι έτοιμη για χρήση την απαιτούμενη ώρα.</p>
 <p>Θερμοκρασία παρασκευής μεταξύ 88 και 96°C.</p>	 <p>Τρία επίπεδα ρυθμιζόμενης θερμοκρασίας του καφέ για να δοκιμάσετε τον καφέ στην επιθυμητή θερμοκρασία.</p>
 <p>Ημιαπαγγελματικός ατμοπαρασκευαστής με ειδικό θερμαντικό στοιχείο για τη διαχείριση της εξόδου ατμού. Κατάλληλο για συνταγές όπως ζεστή σοκολάτα, punch, bombardino, vin brulé.</p>	 <p>Τύποι καφέ: Μπορείτε να προετοιμάσετε τους ακόλουθους τύπους καφέ: Ristretto-Corto (μικρό τμήμα) /Normale (μεσαίο τμήμα)/ Lungo (μεγάλο τμήμα)</p>
 <p>Η διπλή λειτουργία καφέ καθιστά δυνατή την παρασκευή δύο espresso ταυτόχρονα με έναν μόνο κύκλο έγχυσης.</p>	 <p>Κόκκοι καφέ: Μπορείτε να χρησιμοποιήσετε κόκκους καφέ στη μηχανή καφέ με τη δυνατότητα να ρυθμίσετε την τραχύτητα του αλέσματος.</p>
 <p>Ενσωματωμένος θερμαντήρας φλιτζανιού.</p>	 <p>Λειτουργία αφαλάτωσης: Είναι απαραίτητο για την απομάκρυνση της περίσσειας των εναποθέσεων ασβεστόλιθου στο δοχείο και να επιτρέψει την ορθή λειτουργία του προϊόντος. Η ανάγκη εκτέλεσης αυτής της λειτουργίας επισημαίνεται από το ίδιο το προϊόν.</p>
 <p>Ανοξειδωτο ατσάλι που δεν αφήνει δαχτυλιές: Το ανθεκτικό στα δακτυλικά αποτυπώματα ανοξειδωτο ατσάλι το διατηρεί σαν καινούργιο.</p>	 <p>Μετωπική προσέγγιση: είναι δυνατόν να επιτευχθεί κάθε σημείο της συσκευής και να εξαχθούν τυχόν εξαρτήματα με μία μόνο χρήση.</p>
 <p>Θερμοκρασία αφρού γάλακτος 60°C.</p>	 <p>Κωνική μηχανή άλεσης καφέ από ανοξειδωτο ατσάλι.</p>
 <p>Αλεσμένος καφές: Μπορείτε να χρησιμοποιήσετε αλεσμένο καφέ ή κόκκους καφέ στη μηχανή καφέ με τη δυνατότητα να ρυθμίσετε την τραχύτητα του αλέσματος.</p>	 <p>Μικρές συσκευές ύψους 45 cm - ιδανική λύση για την κάλυψη των λειτουργικών απαιτήσεων των σετ κουζίνας μικρού ύψους. Διατίθεται σε διάφορους τύπους και σε διαφορετικά στυλ.</p>
 <p>Ζεστό νερό Μηχανή καφέ που μπορεί να κάνει ζεστό νερό για τσάι ή άλλα ζεστά ροφήματα</p>	 <p>5 επίπεδα ρυθμιζόμενης έντασης καφέ. Αυτή η λειτουργία καθιστά δυνατή την προσαρμογή της ποσότητας των κόκκων που είναι αλεσμένοι σε οποιοδήποτε κύκλο έγχυσης.</p>
 <p>Πέντε επίπεδα ρυθμιζόμενου μήκους καφέ: espresso, κανονικό, μακρύ, πολύ μακρύ και αμερικάνικο.</p>	 <p>13 επίπεδα ρύθμισης του μύλου.</p>
 <p>Η συσκευή εγγυάται τη δημιουργία διαφορετικών ποτών: espresso, καφές, μακρύς, 2 x espresso, espresso macchiato, americano, cappuccino, cappuccino mix, caffelatte, latte macchiato, ζεστό γάλα, επίπεδο λευκό, ζεστό νερό.</p>	 <p>Ο ανθός του γάλακτος είναι ρυθμιζόμενος μέσω του κουμπιού της θερμικής καράφας.</p>
 <p>Καράφα από ανοξειδωτο ατσάλι. Εγγυάται τη διατήρηση του γάλακτος για μεγαλύτερο χρονικό διάστημα. Εξοπλισμένη με σύστημα αυτόματου καθαρισμού και κουμπί ρύθμισης για το αφρόγαλα, ενώ μπορεί να πλυθεί στο πλυντήριο πιάτων.</p>	 <p>Χειριστήρια αφής: Τα εύχρηστα χειριστήρια αφής επιτρέπουν τον προγραμματισμό της συσκευής με το πάτημα ενός κουμπιού.</p>