

# CMS4303X



|                  |                             |
|------------------|-----------------------------|
| <b>Familia</b>   | Cafetera                    |
| <b>Tipología</b> | Automático                  |
| <b>Categoría</b> | Integración, compacta 45 cm |



## Estética

|                 |                  |                       |            |
|-----------------|------------------|-----------------------|------------|
| <b>Estética</b> | Clásica          | <b>Tipo de acero</b>  | Cepillado  |
| <b>Color</b>    | Acero inoxidable | <b>Tipo de vidrio</b> | Nerovista  |
| <b>Acabado</b>  | Anti-huellas     | <b>Logo</b>           | En relieve |

## Mandos



|                                     |   |                          |              |
|-------------------------------------|---|--------------------------|--------------|
| <b>Pantalla</b>                     | 4,3" TFT colour soft touch  | <b>N° de controles</b>   | 2            |
| <b>N° de lenguas en display</b>     | 17  | <b>Mandos de control</b> | Clásica      |
| <b>Selección diferentes idiomas</b> | IT, GB, FR, NL, SP, PT, SWE, RU, DE, DK, PL, NO, FI, TR, ET, KK, UK | <b>Color mandos</b>      | Efecto acero |
| <b>Tipo de controles de ajuste</b>  | Control táctil  |                          |              |

## Características técnicas



|                                    |    |                                   |                                      |
|------------------------------------|----|-----------------------------------|--------------------------------------|
| <b>Compartimento café en grano</b> | Si | <b>Sistema de calentamiento</b>   | Thermoblock + Steamer                |
| <b>Compartimento café molido</b>   | Si | <b>Molinillo</b>                  | Molinillo cónico de acero inoxidable |
| <b>Contenedor agua desmontable</b> | Si | <b>Presión de la bomba</b>        | 15 bar                               |
|                                    |    | <b>Capacidad depósito de agua</b> | 2.50 l                               |

|  |   |  |                                      |
|--|---|--|--------------------------------------|
| <b>Contenedor residuos posos café</b>      | Si (14 individuales, 7 dobles)                    | <b>Capacidad contenedor granos de café</b> | 350 g                                |
| <b>Salida café ajustable en altura</b>     | Yes, 85-142 mm                                    | <b>Tipo de luz</b>                         | LED                                  |
| <b>Dispensador de vapor para capuchino</b> | Si  | <b>Luces</b>                               | 4                                    |
| <b>Bandeja goteo</b>                       | Si  | <b>Instalación</b>                         | Guías telescópicas con cierre suave. |
| <b>Jarra para la leche extraíble</b>       | Si  | <b>Acceso frontal</b>                      | Si                                   |
| <b>Jarra térmica</b>                       | Sí, acero inoxidable 0,5 L con sistema autoclean. |  |                                      |
| <b>Calienta vasos</b>                      | Si, calentado                                     |  |                                      |

## Conexión eléctrica

|                         |           |   |          |
|-------------------------|-----------|---|----------|
| <b>Potencia nominal</b> | 1350 W    | <b>Frecuencia (Hz)</b>                    | 50-60 Hz |
| <b>Corriente</b>        | 5,6 A     | <b>Longitud del cable de alimentación</b> | 180 cm   |
| <b>Tensión (V)</b>      | 220-240 V |   |          |

## Datos logísticos

|                      |        |                    |        |
|----------------------|--------|--------------------|--------|
| <b>Ancho (mm)</b>    | 595 mm | <b>Altura (mm)</b> | 455 mm |
| <b>Profundo (mm)</b> | 470 mm |                    |        |

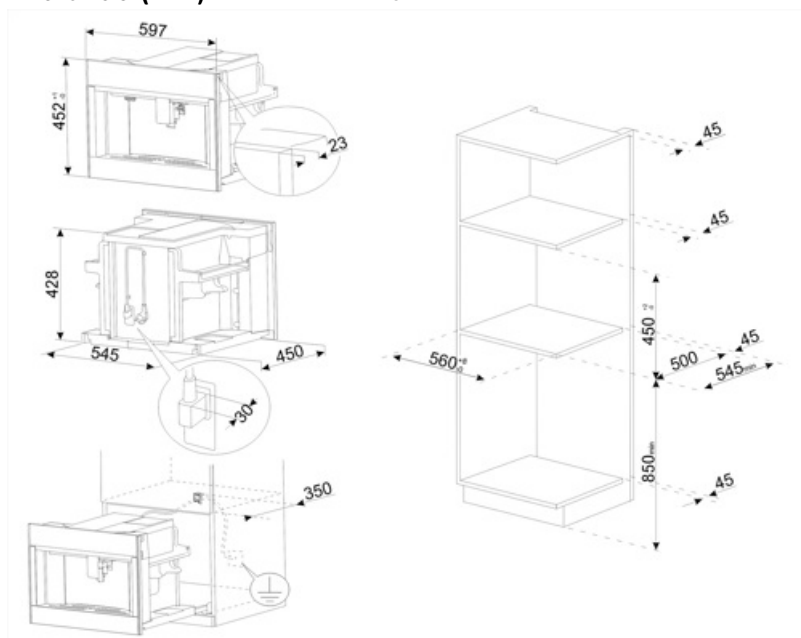

---





















## Not included accessories

---

**KITCABLE90UK**

Cable with IEC connector and UK plug

## Symbols glossary (TT)

|   |   |
|---|---|
|  <p>Enjuague: Para precalentar el infusor y obtener inmediatamente bebidas calientes.</p>   |  <p>Tiempo de encendido: esta opción le permite programar el tiempo de encendido de la máquina para que esté listo para su uso ya a la temperatura deseada.</p>  |
|  <p>Temperatura del café ajustable a tres niveles para disfrutar del café a la temperatura deseada.</p>   |  <p>Dispensador de vapor semiprofesional con sistema de calefacción dedicado. Le permite crear bebidas como chocolate caliente, ponche, bombardino, vino caliente en casa.</p>   |
|  <p>Tipos de café que se pueden dispensar: Tipos de café que se pueden dispensar: Ristretto / Corto, Normal, Largo</p>  |  <p>La función de café doble permite la entrega de dos espresso con un solo ciclo de infusión.</p>   |
|  <p>Granos de café: la máquina utiliza granos de café, con grado de molienda ajustable.</p>   |  <p>Reposa tazas integrado en la máquina y calentado.</p>  |
|  <p>Descalcificación : La función de descalcificación es esencial para eliminar depósitos de incrustaciones excesivas en el tanque y permitir que el producto funcione perfectamente. La necesidad de realizar esta operación está indicada por el producto mismo.</p>      |  <p>Conexión frontal: es posible llegar a cualquier punto de la máquina y extraer cualquier componente con el uso de una sola mano.</p>  |
|  <p>Molinillo de café cónico en acero inoxidable.</p>   |  <p>Café molido: puede usar café molido.</p>   |
|  <p>45 cm: algunos modelos Smeg, de solo 45 cm de altura, representan la solución capaz de responder a los requisitos funcionales en espacios con altura reducida. Disponibles en varios tipos y con diferentes estéticas, ofrecen más opciones en equipos de cocina.</p> |  <p>Agua caliente: esta función le permite dispensar agua caliente para preparar té, infusiones y otras bebidas.</p>   |
|  <p>Intensidad del café ajustable a 5 niveles. Esta función le permite cambiar la cantidad de granos molidos para cada ciclo de infusión.</p>   |  <p>Largo del café ajustable a 5 niveles: espresso, normal, largo, extra largo y americano.</p>  |
|  <p>Molinillo de café ajustable a 13 niveles.</p>   |  <p>La máquina le permite crear 13 bebidas diferentes: espresso, café solo, café largo, café doble, macchiato, americano, capuchino, mezcla de capuchino, café con leche, café con leche macchiato, leche caliente, blanco plano, agua caliente para té y otras bebidas.</p> |
|  <p>Intensidad de espuma de capuchino ajustable con los mandos de la jarra térmica.</p>   |  <p>Jarra térmica de acero inoxidable. Mantiene la leche fresca por más tiempo. Equipado con un sistema de autolimpieza y una perilla para ajustar la cantidad de espuma de leche, se puede lavar en el lavavajillas.</p>  |
|  <p>Mandos Touch Control: presentes en algunos modelos de hornos, placas, campanas y lavavajillas, activan la función con un simple toque.</p>  |   |