

CMS4303X



| | |
|------------------|-----------------------------|
| Familia | Cafetera |
| Tipo | Automática |
| Categoría | Integración, compacta 45 cm |



Estética



| | | | |
|-----------------|------------------|------------------------|------------|
| Estética | Clásica | Tipo de acero | Cepillado |
| Color | Acero inoxidable | Tipo de cristal | Nerovista |
| Acabado | Anti-huellas | Logo | En relieve |











Mandos



| | | | |
|-------------------------------------|---|--------------------------|--------------|
| Display | 4,3" TFT colour soft touch | N.º de mandos | 2 |
| Nº de lenguas en display | 17 | Mandos de control | Clásica |
| Selección diferentes idiomas | IT, GB, FR, NL, SP, PT, SWE, RU, DE, DK, PL, NO, FI, TR, ET, KK, UK | Color mandos | Efecto acero |
| Tipo de controles de ajuste | Control táctil | | |

Programas/Funciones

| | |
|---|---|
| Nº de bebidas |  |
| Función café individual |  |
| Función café doble |  |
| Pre-selección función infusiones | Sí |
| Cappuccino automático con dispensador leche separado | Sí |

| | |
|--|---|
| Función de agua caliente: para el té u otras bebidas |  |
| Opción café molido |  |
| Intensidad café ajustable |  |
| Largo de café regulable |  |
| Espuma para Cappuccino ajustable |  |
| Programación conexión automática |  |
| Aclarado automático |  |
| Descalcificación automática |  |
| Temperatura café variable |  |
| Molinillo café ajustable |  |
| Dureza agua | Sí |
| Aviso falta de agua | Sí |
| Bloqueo infantil | Sí |
| Sistema demo | Sí |

Características técnicas



| | | | |
|--|---|--|--------------------------------------|
| Compartimento café en grano | Sí | Sistema de calentamiento | Thermoblock + vaporizador |
| Compartimento café molido | Sí | Molinillo | Molinillo cónico de acero inoxidable |
| Contenedor agua desmontable | Sí | Presión de la bomba | 15 bar |
| Contenedor residuos posos café | Si (14 individuales, 7 dobles) | Capacidad depósito de agua | 2,50 l |
| Salida café ajustable en altura | Sí, 85-142 mm | Capacidad del contenedor para café en grano | 350 g |
| Dispensador de vapor para capuchino | Sí | Tipo de Luz | Led |
| Bandeja goteo | Sí | Luces | 4 |
| Jarra para leche desmontable | Sí | Instalación | Guías telescópicas con cierre suave. |
| Jarra térmica | Sí, acero inoxidable 0,5 L con sistema autoclean. | Acceso frontal | Sí |
| Calienta vasos | Si, calentado | | |

Conexión eléctrica

| | | | |
|-------------------------|--------|---------------------------------------|-----------|
| Enchufe | No | Tensión (V) | 220-240 V |
| Potencia nominal | 1350 W | Frecuencia (Hz) | 50-60 Hz |
| Corriente | 5,6 A | Longitud cable de alimentación | 180 cm |

Datos logísticos

| | | | |
|---------------|--------|-------------|--------|
| Ancho (mm) | 595 mm | Altura (mm) | 455 mm |
| Profundo (mm) | 470 mm | | |

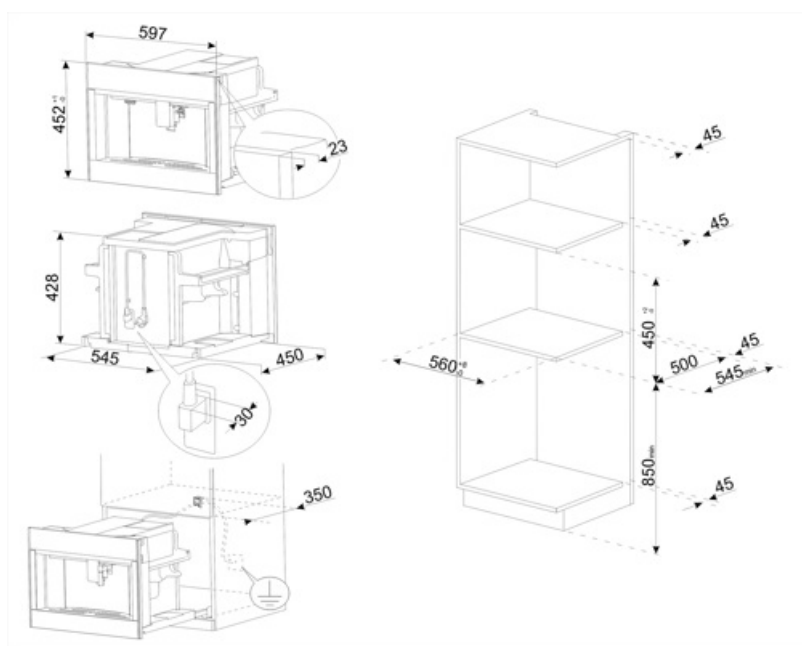























Compatible Accessories

KITCABLE90UK

Cable with IEC connector and UK plug

Symbols glossary

| | |
|--|--|
|  <p>Enjuague: Para precalentar el infusor y obtener inmediatamente bebidas calientes.</p> |  <p>Tiempo de encendido: esta opción le permite programar el tiempo de encendido de la máquina para que esté listo para su uso ya a la temperatura deseada.</p> |
|  <p>Temperatura de infusión entre 88 y 96 ° C.</p> |  <p>Temperatura del café ajustable a tres niveles para disfrutar del café a la temperatura deseada.</p> |
|  <p>Dispensador de vapor semiprofesional con sistema de calefacción dedicado. Le permite crear bebidas como chocolate caliente, ponche, bombardino, vino caliente en casa.</p> |  <p>Tipos de café que se pueden dispensar: Tipos de café que se pueden dispensar: Ristretto / Corto, Normal, Largo</p> |
|  <p>La función de café doble permite la entrega de dos espresso con un solo ciclo de infusión.</p> |  <p>Granos de café: la máquina utiliza granos de café, con grado de molienda ajustable.</p> |
|  <p>Reposa tazas integrado en la máquina y calentado.</p> |  <p>Descalcificación : La función de descalcificación es esencial para eliminar depósitos de incrustaciones excesivas en el tanque y permitir que el producto funcione perfectamente. La necesidad de realizar esta operación está indicada por el producto mismo.</p> |
|  <p>Antihuellas: el tratamiento especial al que se somete el acero inoxidable evita la formación de halos y huellas digitales en la superficie y ayuda a mejorar su brillo.</p> |  <p>Conexión frontal: es posible llegar a cualquier punto de la máquina y extraer cualquier componente con el uso de una sola mano.</p> |
|  <p>Temperatura de la espuma de leche a 60 ° C.</p> |  <p>Molinillo de café cónico en acero inoxidable.</p> |
|  <p>Café molido: puede usar café molido.</p> |  <p>45 cm: algunos modelos Smeg, de solo 45 cm de altura, representan la solución capaz de responder a los requisitos funcionales en espacios con altura reducida. Disponibles en varios tipos y con diferentes estéticas, ofrecen más opciones en equipos de cocina.</p> |
|  <p>Agua caliente: esta función le permite dispensar agua caliente para preparar té, infusiones y otras bebidas.</p> |  <p>Intensidad del café ajustable a 5 niveles. Esta función le permite cambiar la cantidad de granos molidos para cada ciclo de infusión.</p> |
|  <p>Largo del café ajustable a 5 niveles: expreso, normal, largo, extra largo y americano.</p> |  <p>Molinillo de café ajustable a 13 niveles.</p> |
|  <p>La máquina le permite crear 13 bebidas diferentes: espresso, café solo, café largo, café doble, macchiato, americano, capuchino, mezcla de capuchino, café con leche, café con leche macchiato, leche caliente, blanco plano, agua caliente para té y otras bebidas.</p> |  <p>Intensidad de espuma de capuchino ajustable con los mandos de la jarra térmica.</p> |



Jarra térmica de acero inoxidable. Mantiene la leche fresca por más tiempo. Equipado con un sistema de autolimpieza y una perilla para ajustar la cantidad de espuma de leche, se puede lavar en el lavavajillas.



Mandos Touch Control: presentes en algunos modelos de hornos, placas, campanas y lavavajillas, activan la función con un simple toque.