

CMS4303X



משפחת מוצרים
סוג
קטגוריה

מכונת קפה
אוטומטית
ס"מ קומפקטי 45



אסתטיקה

סדרה עיצובית
צבע
גימור

Classica
נירוסטה
נגד טביעות אצבעות

סוג פלדה
סוג זכוכית
Logo

מוברש
ליקוי
Embossed

למשפחת תנורים



צג
מס' שפות תצוגה
Display languages

TFT 4.3 אינץ' צבעוני מגע רך
17
IT, GB, FR, NL, SP, PT, SWE,
RU, DE, DK, PL, NO, FI, TR,
ET, KK, UK

מס' בקרות
Control knobs
צבע בקרות

2
Classic
אפקט פלדה

סוג הגדרת בקרות

שליטה במגע

תוכניות / פונקציות

מס' משקאות

(פונקציית קפה יחיד)

(פונקציית קפה כפול)

פונקציית אינפיוזר קדם חימום
מכונת קפוצ'ינו אוטומטית עם מכל נפרד לחלב
פונקציית מים חמים: לתה או משקאות אחרים



כן

כן



אפשרות קפה טחון



עוצמת קפה מתכווננת



אורך קפה משתנה



קצף קפוצ'ינו מתכוונן



הדלקה אוטומטית מתוכנתת



שטיפה אוטומטית



הסרת אבנית אוטומטית



טמפרטורת קפה משתנה



מטחנת קפה מתכווננת



קשיות מים

כן

היעדר אות מים

כן

נעילת ילדים

כן

מצב הדגמה

כן

מאפיינים טכניים



תא לגריירי קפה

כן

תא קפה טחון

כן

מכל מים נתיק

כן

מכל פסולת לקפה משומש

כן (14 יחידים, 7 כפולים)

פיית קפה עם כוונן גובה

כן, 85-142 מ"מ

מתקן קיטור

כן

מגש עודפים

כן

קנקן חלב נתיק

כן

קרף תרמי

כן, נירוסטה 0.5 ליטר עם מערכת ניקוי אוטומטית

מחזיק ספלים

כן, מחומם

מערכת חום

תרמובלוק + סיר אידוי

מטחנה

מטחנה קונית נירוסטה מקצועית למחצה

לחץ משאבה

15 bar

קיבולת מכל מים

2.50 l

קיבולת מכל גריירי קפה

350 g

סוג נורה

LED

נורות

4

התקנה

מסילות טלסקופיות עם סגירה רכה

גישה מלפנים

כן

חיבור חשמלי

הספק נקוב

1350 W

זרם

5,6 A

(מתח (וולט

220-240 V

תדר (Hz)

50-60 Hz

אורך כבל חשמל

180 cm

מידע לוגיסטי

(רוחב (מ"מ

595 mm

(עומק (מ"מ

470 mm

(גובה (מ"מ

455 mm

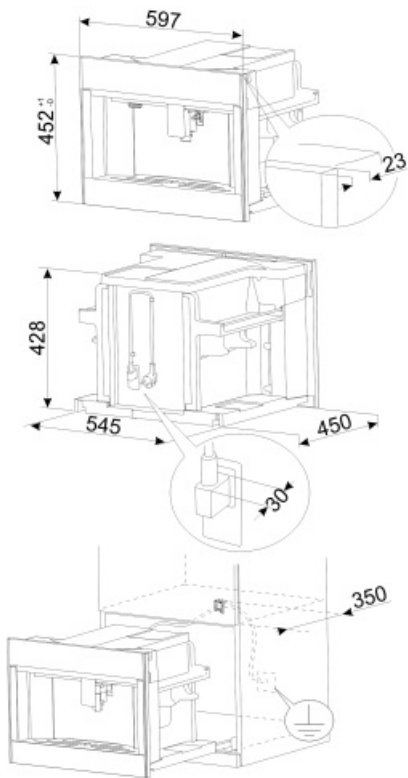





















Not included accessories

KITCABLE90UK

ותקע בריטי IEC כבל עם מחבר

Symbols glossary (TT)

 <p>שטיפה: כשכונת הקפה דולקת, מתרחשת שטיפה אוטומטית במים חמים.</p>	 <p>הדלקה אוטומטית: אפשר לתכנת הדלקה אוטומטית של המכונה כדי שתהיה מוכנה לשימוש בשעה הרצויה.</p>
 <p>טמפרטורת קפה מתכווננת לשלוש רמות כדי לטעום את הקפה בטמפרטורה הרצויה.</p>	 <p>סיר אידי מוקצו למחצה עם גוף חימום ייעודי לניהול פליטת הקיטור. מתאים למתכונים כגון שוקו חם, פונץ', בומברדינו, יין חם.</p>
 <p>סוגי קפה: ניתן להכין את הסוגים האלה של קפה: ריסרטו-קורטו (מנה קטנה)/נורמלי (מנה בינונית)/לונדו (מנה ארוכה)</p>	 <p>פונקציית הקפה הכפול מאפשרת להכין שני אספרסו בו-זמנית במחזור מציגה אחד.</p>
 <p>פולי קפה: ניתן להשתמש בפולי קפה במכונת הקפה עם אפשרות לכוונן הגסות של הטחינה.</p>	 <p>מחמם ספלים משולב.</p>
 <p>פונקציית הסרת אבנית: חיוני להסיר משקעים עודפים של אבנית במכל ולאפשר פעולה תקינה של המוצר. המוצר מודיע מתי יש לבצע את הפעולה הזו.</p>	 <p>גישה מהחזית: אפשר להגיע לכל נקודה במכשיר ולהוציא רכיבים ביד.</p>
 <p>מטחנת קפה קונית מנירוסטה.</p>	 <p>קפה טחון: ניתן להשתמש בקפה טחון במכונת הקפה עם אפשרות לכוונן הגסות של הטחינה.</p>
 <p>מכשירי חשמל ביתיים קטנים שגובהם 45 ס"מ - הפתרון המושלם למילוי הצרכים של מטבחים נמוכים. זמינים במספר סוגים ובסגנונות שונים.</p>	 <p>מים חמים: מכונת הקפה יכולה להרתים מים לתה או למשקאות חמים אחרים.</p>
 <p>עוצמת קפה מתכווננת ב-5 רמות. פונקציה זו מאפשרת לכוונן את כמות הפולים לטחינה בכל מחזור מילוי.</p>	 <p>חמש רמות מתכווננות של אורך הקפה: אספרסו, רגיל, ארוך, ארוך במיוחד ואמריקנו.</p>
 <p>מטחנה מתכווננת עם 13 רמות.</p>	 <p>המכונה מאפשרת ליצור משקאות שונים: אספרסו, קפה, ארוך, אספרסו כפול, אספרסו מקיאטו, אמריקנו, קפוצ'ינו, קפוצ'ינו מיקס, קפה לאטה, לאטה מקיאטו, חלב חם, לבן שטוח, מים חמים.</p>
 <p>מקצף החלב ניתן לכוונן באמצעות כפתור הקרף התרמי.</p>	 <p>קרף תרמי מנירוסטה. שומר על טריות החלב לזמן רב יותר. מצויד במערכת לניקוי עצמי וכפתור לכוונן הקצפת החלב וניתן לשטוף אותו במדיח הכלים.</p>
 <p>בקות במגע: בקרות מגע קלות לשימוש מאשרות לתכנת את המכשיר בנגיעה בלחצן.</p>	