

CMS4303X



Product Family	Coffee machine
Type	Automatic
Category	45 cm compacto



Aesthetics



Aesthetic	Classica	Type of steel	Brushed
Colour	Stainless steel	Glass Type	Eclipse
Acabamento	Anti-dedadas	Logotipo	Logotipo embutido











Controls



Display	Toque suave a cores TFT de 4,3"	No. of controls	2
No. of display languages	17	Design dos comandos	Comandos série Classica
Idiomas disponíveis no display	IT, GB, FR, NL, SP, PT, SWE, RU, DE, DK, PL, NO, FI, TR, ET, KK, UK	Controls colour	Steel effect
Type of control setting	Touch control	Illuminated control knobs	No

Program / Functions

N° bebidas	
Coffee function (single)	
Coffee function (double)	
Pre-heat infuser function	Yes
Automatic Cappuccino maker with separate tank for milk	Yes

Hot water function: for Tea or other drinks	
Ground coffee option	
Adjustable coffee intensity	
Variable coffee length	
Adjustable cappuccino foam	
Programmed automatic switch-on	
Automatic rinsing	
Automatic descaling	
Variable coffee temperature	
Adjustable coffee grinder	
Water hardness	Yes
Lack of water signal	Yes
Bloqueio para crianças	Yes
Modo Demonstração	Yes

Technical Features



Coffee granules compartment	Yes
Ground coffee compartment	Yes
Removable water container	Yes
Used coffee waste container	Yes (14 single, 7 double)
Height-adjustable coffee spout	Sim, 85-142 mm
Steam dispenser	Yes
Drip tray	Yes
Removable milk jug	Yes
Garrafa térmica	Sim, aço inoxidável 0,5 L com sistema de autlimpeza
Porta-copo	Sim, aquecido

Sistema de aquecimento	Termobloco + Vaporizador
Esmeril	Retificadora cônica de aço inoxidável semiprofissional
Pump pressure	15 bar
Water container capacity	2.50 l
Coffee granule container capacity	350 g
Light Type	LED
Light user replaceable	No
Lights	4
Installation	Em guias telescópicas com fechamento suave
Abordagem frontal	Yes

Electrical Connection

Plug	No	Voltage (V)	220-240 V
Nominal power	1350 W	Frequency (Hz)	50-60 Hz
Current	5,6 A	Comprimento do cabo de alimentação	180 cm

Logistic Information

Width (mm)	595 mm	Height (mm)	455 mm
Depth (mm)	470 mm		

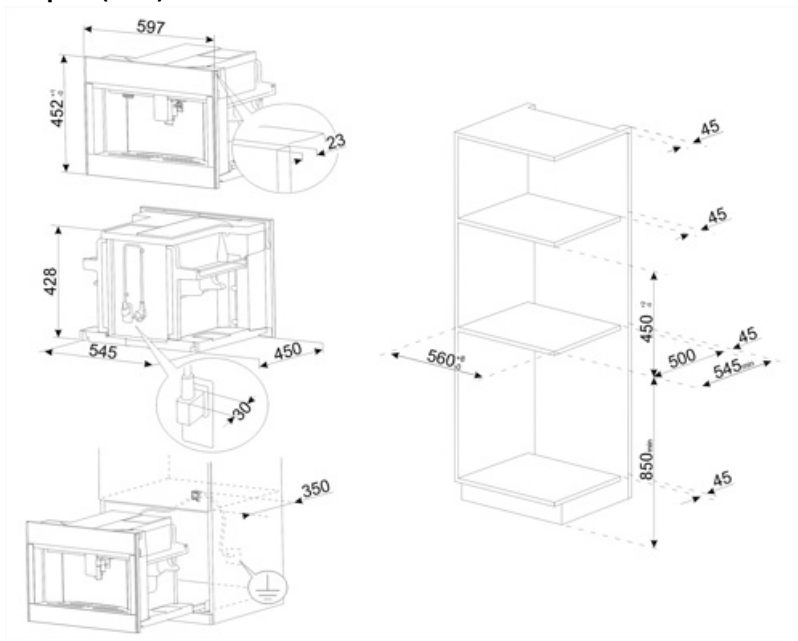

























Compatible Accessories

KITCABLE90UK

Cabo com conector IEC e plugue RU

Symbols glossary

 <p>Lavar: Há um enxágue automático com água quente quando a máquina de café é ligada.</p>	 <p>Interruptor automático ligado: É possível programar a ligação automática da máquina para torná-la pronta para uso no tempo necessário.</p>
 <p>Temperatura de infusão entre 88 e 96°C.</p>	 <p>Três níveis de temperatura de café ajustável para saborear o café na temperatura desejada.</p>
 <p>Vaporizador semiprofissional com um elemento de aquecimento dedicado para gerenciar a saída de vapor. Adequado para receitas como chocolate quente, ponche, bombardino, vin brulé.</p>	 <p>Tipos de café: Você pode preparar os seguintes tipos de café: Ristretto-Corto (porção pequena) / Normal (porção média) / Lungo (porção grande)</p>
 <p>A função de café duplo torna possível preparar dois espressos ao mesmo tempo com apenas um ciclo de infusão.</p>	 <p>Grãos de café: Você pode usar grãos de café na máquina de café com a possibilidade de ajustar a grossura da moagem.</p>
 <p>Aquecedor de copos integrado.</p>	 <p>Função de descalcificação: É essencial remover o excesso de depósitos de calcário no tanque e permitir o bom funcionamento do produto. A necessidade de realizar esta operação é sinalizada pelo próprio produto.</p>
 <p>Aço inoxidável à prova de dedadas: O aço inoxidável à prova de dedadas mantém o aço inoxidável com um aspeto novo.</p>	 <p>Abordagem frontal: é possível alcançar todos os pontos da máquina e extrair quaisquer componentes com uma única mão.</p>
 <p>Temperatura da espuma de leite 60°C.</p>	 <p>Moedor de café de aço inoxidável cônico.</p>
 <p>Café moído: Você pode usar café moído ou grãos de café na máquina de café com a possibilidade de ajustar a granularidade da moagem.</p>	 <p>Aparelhos compactos com uma altura de 45 cm - solução perfeita para atender aos requisitos funcionais de conjuntos de cozinha de pequena altura. Disponível em vários tipos e em diferentes estilos.</p>
 <p>Água quente: A máquina de café pode fazer água quente para chá ou outras bebidas quentes</p>	 <p>5 níveis de intensidade de café ajustável. Esta função permite ajustar a quantidade de café moído em qualquer ciclo de infusão.</p>
 <p>Cinco níveis de café ajustável comprimento: espresso, normal, longo, extra longo e Americano.</p>	 <p>Moedor ajustável de 13 níveis.</p>
 <p>A máquina garante a criação de diferentes bebidas: café expresso, café, longo, 2 x café expresso, café expresso pingado, americano, cappuccino, cappuccino mix, café com leite, leite pingado, leite quente, branco plano, água quente.</p>	 <p>A espuma de leite é ajustável através do botão de garrafa térmica.</p>
 <p>Garrafa térmica em aço inoxidável. Garante manter o leite fresco por mais tempo. Equipado com um sistema de limpeza automática e um botão para ajustar a espuma de leite, ele pode ser lavado na máquina lava-louça.</p>	 <p>Controles táteis: O controles táteis, fáceis de usar, permitem que o aparelho seja programado com o toque de um botão.</p>