

# CMS4303X



Rad výrobkov

Typ

Kategória

Kávovar

Automatický

45 cm kompaktný



## Estetica

Estetica

Farba

Povrchová úprava

Classica

Nehrdzavejúca oceľ

Úprava proti odtlačkom prstov

Typ ocele

Typ skla

Logo

Brúsený

Zatmenie

Embossed

## Ovládače



Displej

farebný displej soft touch  
TFT 4,3"

Počet ovládačov

2

Počet jazykov displeja

17

Control knobs

Classic

Display languages

IT, GB, FR, NL, SP, PT, SWE,  
RU, DE, DK, PL, NO, FI, TR,  
ET, KK, UK

Farba ovládačov

Efekt ocele

Typ nastavenia  
ovládačov

Dotykové ovládanie

## Programy / funkcie

Počet nápojov



Funkcia káva (jednoduchá)



Funkcia káva (dvojitá)









Funkcia predsparovací ohrev

Áno

Automatický kávovar na cappuccino so  
samostatnou nádržou na mlieko

Áno

Funkcia horúca voda: na čaj a iné nápoje	
Možnosť mletá káva	
Nastaviteľná intenzita kávy	
Variabilná sila kávy	
Nastaviteľná pena cappuccina	
Naprogramované automatické zapnutie	
Automatický preplach	
Automatické odvápnovanie	
Variabilná teplota kávy	
Nastaviteľný mlynček na kávu	
Tvrdosť vody	Áno
Nedostatočný vodný signál	Áno
Detská poistka	Áno
Režim demo	Áno

## Technické údaje



<b>Priehradka na kávové granuly</b>	Áno	<b>Vyhrievací systém</b>	Termoblok + parný hrniec
<b>Priehradka na mletú kávu</b>	Áno	<b>Mlynček</b>	Poloprofesionálny kuželový mlynček z nehrdzavejúcej ocele
<b>Vyberateľná nádoba na vodu</b>	Áno	<b>Tlak čerpadla</b>	15 bar
<b>Nádoba na zvyšky kávy</b>	Áno (14 jednoduchých, 7 dvojitéch)	<b>Kapacita nádoby na vodu</b>	2.50 l
<b>Násypka na kávu s nastaviteľnou výškou</b>	Áno, 85-142 mm	<b>Kapacita nádoby na kávové granuly</b>	350 g
<b>Dávkovač pary</b>	Áno	<b>Typ osvetlenia</b>	LED
<b>Odkvapkávací miska</b>	Áno	<b>Svetlá</b>	4
<b>Vyberateľný džbán na mlieko</b>	Áno	<b>Inštalácia</b>	Na výsuvných vodiacich lištách, s mäkkým zatváraním
<b>Termálna karafa</b>	Áno, z nehrdzavejúcej ocele 0,5 l so samočistiacim systémom	<b>Prístup spredu</b>	Áno
<b>Držiak šálky</b>	Áno, ohrievaný		

## Elektrické pripojenie

<b>Menovitý výkon</b>	1350 W	<b>Frekvencia (Hz)</b>	50-60 Hz
<b>Prúd</b>	5.6 A	<b>Dĺžka napájacieho kábla</b>	180 cm
<b>Napätie (V)</b>	220-240 V		

## Logistické informácie

Šírka (mm)

595 mm

Výška (mm)

455 mm

Hĺbka (mm)

470 mm

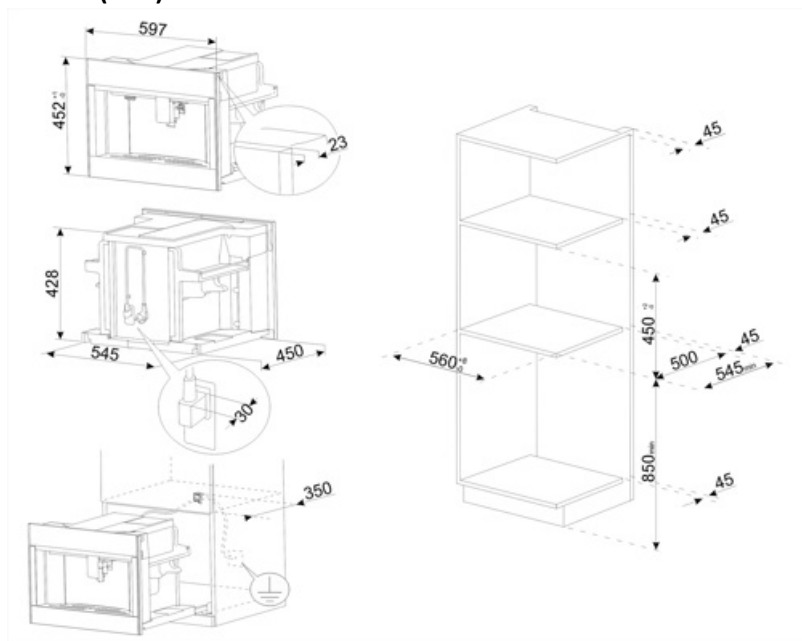

---

























## Compatible Accessories

---

**KITCABLE90UK**

Kábel s konektorom IEC a UK zásuvkou

## Symbols glossary

	Preplach: Po zapnutí sa kávovar automaticky prepláchnie horúcou vodou.		Automatické zapnutie: Je možné naprogramovať automatické zapnutie zariadenia, aby bolo v požadovanom čase pripravené na použitie.
	Teplota varenia od 88 do 96 °C.		Tri nastaviteľné úrovne teploty kávy, aby ste si mohli vychutnať kávu s požadovanou teplotou.
	Poloprofesionálny parný hrniec s príslušným výhrevným telesom na ovládanie výstupu pary. Vhodný na recepty ako horúca čokoláda, punč, bombardino a varené víno.		Druhy kávy: Môžete pripraviť tieto druhy kávy: Ristretto-corto (malá porcia)/normálne (stredná porcia)/lungo (veľká porcia)
	Funkcia dvojitej kávy umožňuje pripraviť dve espressá súčasne iba s jedným cyklom lúhovania.		Zrnková káva: Môžete použiť zrnkovú kávu v kávovare s možnosťou nastaviť hrubosť mletia.
	Vstavaný ohrievač šálok.		Funkcia odvápnovanie: Je nevyhnutné odstraňovať nadmerné usadeniny vodného kameňa v nádrži, aby sa zaručila správna prevádzka výrobku. Výrobok sám upozorní používateľa na potrebu vykonať tento úkon.
	Nehrdzavejúca oceľ s úpravou proti odtlačkom prstov: Nehrdzavejúca oceľ s úpravou proti odtlačkom prstov vyzerá stále ako nová.		Prístup spredu: dá sa dostať ku každému bodu zariadenia a vybrať všetky diely jednou rukou.
	Teplota mliečnej peny 60 °C.		Kužel'ový mlynček na kávu z nehrdzavejúcej ocele.
	Mletá káva: Môžete použiť mletú alebo zrnkovú kávu v kávovare s možnosťou nastaviť hrubosť mletia.		Kompaktné spotrebiče s výškou 45 cm – dokonalé riešenie na splnenie funkčných požiadaviek kuchynských súprav s malou výškou. Dostupný v niekoľkých typoch a v rôznych štýloch.
	Horúca voda: Kávovar dokáže vyrábať horúcu vodu na čaj alebo iné horúce nápoje		Nastaviteľná intenzita kávy s 5 úrovňami. Táto funkcia umožňuje upraviť množstvo zrnkovej kávy, ktoré sa zomelie v cykle lúhovania.
	Päť nastaviteľných úrovní sily kávy: espresso, normálna, lungo, extra lungo a americká.		Nastaviteľný mlynček s 13 úrovňami.
	Kávovar dokáže pripraviť rôzne nápoje: espresso, kávu, lungo, 2 x espresso, espresso macchiato, americkú kávu, cappuccino, cappuccino mix, caffelatte, latte macchiato, horúce mlieko, flat white a horúcu vodu.		Mliečna pena sa dá upraviť regulačným kolieskom na termálnej karafe.
	Termálna karafa z nehrdzavejúcej ocele. Zaručuje dlhšie zachovanie čerstvého mlieka. Je vybavená samočistiacim systémom a regulačným kolieskom na nastavenie mliečnej peny, vhodná do umývačky riadu.		Dotykové ovládanie: Vďaka jednoduchému dotykovému ovládaniu sa dá spotrebič naprogramovať stlačením jedného tlačidla.