

CMS4601NR



Familia	Cafetera
Tipología	Automático
Categoría	Integración, compacta 45 cm



Estética





Estética	Dolce Stil Novo	Componentes acabado	Cobre
Color	Negro	Tipo de vidrio	Nerovista
Acabado	Brillante	Logo	Insertado







Mandos



Pantalla	Blanco LCD sobre fondo negro (2 líneas)	Selección diferentes idiomas	IT, GB, FR, NL, SP, PT, SWE, RU, DE, CZ, DK, GR, PL
Nº de lenguas en display	13	Tipo de controles de ajuste	Control táctil

Programas/Funciones

Nº de bebidas	4
Función café individual	
Función café doble	
Pre-selección función infusiones	Sí
Cappuccino automático con dispensador leche separado	Sí
Función de agua caliente: para el té u otras bebidas	
Opción café molido	
Intensidad café ajustable	

Largo de café regulable	
Espuma para Cappuccino ajustable	
Programación conexión automática	
Aclarado automático	
Descalcificación automática	
Temperatura café variable	
Molinillo café ajustable	Sí
Dureza agua	Sí
Indicador falta de agua	Sí

Características técnicas



Compartimento café en grano	Sí	Jarra para la leche extraíble	Sí
Compartimento café molido	Sí	Presión de la bomba	15 bar
Contenedor agua desmontable	Sí	Capacidad depósito de agua	1.80 l
Contenedor residuos posos café	Si (14 individuales, 7 dobles)	Capacidad contenedor granos de café	220 g
Salida café ajustable en altura	Sí	Luces	2
Dispensador de vapor para capuchino	Sí	Instalación	Guías telescópicas con cierre suave.
Bandeja goteo	Sí		

Conexión eléctrica

Potencia nominal	1350 W	Frecuencia (Hz)	50-60 Hz
Corriente	5.6 A	Longitud del cable de alimentación	180 cm
Tensión (V)	220-240 V	Kit enchufe	Cina

Datos logísticos

Ancho (mm)	595 mm	Altura (mm)	455 mm
Profundo (mm)	380 mm		

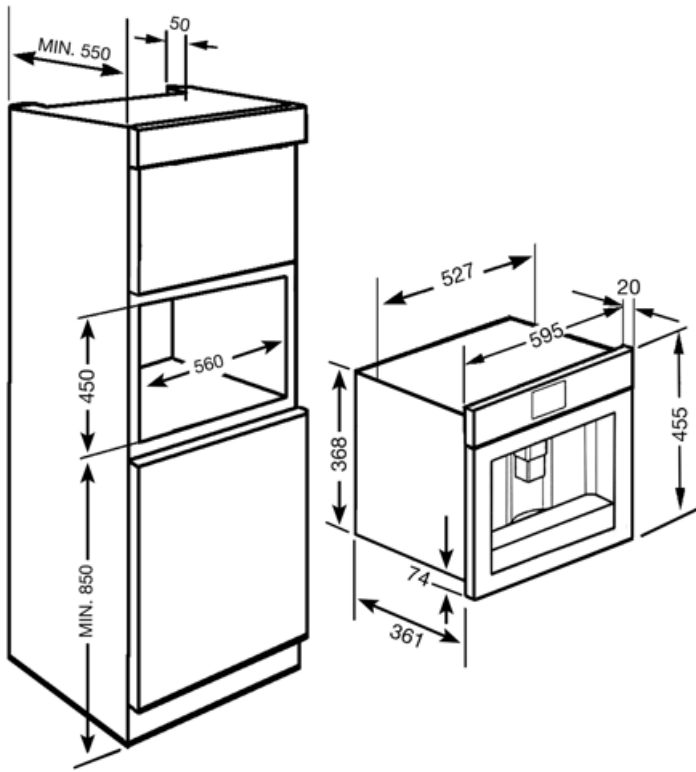

















Accesorios Compatible

KITCABLE90UK

Cable with IEC connector and UK plug

Symbols glossary

-  Enjuague: Para precalentar el infusor y obtener inmediatamente bebidas calientes.
-  Temperatura del café ajustable a tres niveles para disfrutar del café a la temperatura deseada.
-  Tipos de café que se pueden dispensar: Tipos de café que se pueden dispensar: Ristretto / Corto, Normal, Largo
-  La función de café doble permite la entrega de dos espresso con un solo ciclo de infusión.
-  Descalcificación : La función de descalcificación es esencial para eliminar depósitos de incrustaciones excesivas en el tanque y permitir que el producto funcione perfectamente. La necesidad de realizar esta operación está indicada por el producto mismo.
-  Café molido: puede usar café molido.
-  Agua caliente: esta función le permite dispensar agua caliente para preparar té, infusiones y otras bebidas.
-  2 lámparas halógenas: la presencia de 2 lámparas halógenas dispuestas asimétricamente hace que el espacio interior sea aún más brillante, eliminando las esquinas oscuras.
-  Mandos Touch Control: presentes en algunos modelos de hornos, placas, campanas y lavavajillas, activan la función con un simple toque.
-  Tiempo de encendido: esta opción le permite programar el tiempo de encendido de la máquina para que esté listo para su uso ya a la temperatura deseada.
-  Dispensador de vapor semiprofesional con sistema de calefacción dedicado. Le permite crear bebidas como chocolate caliente, ponche, bombardino, vino caliente en casa.
-  Tipos de café que se pueden dispensar: Tipos de café que se pueden dispensar: Ristretto / Corto, Normal, Largo
-  Granos de café: la máquina utiliza granos de café, con grado de molienda ajustable.
-  Pantalla LCD: para optimizar el rendimiento y hacer que el uso del aparato sea lo más fácil posible, algunas lavadoras y refrigeradores están equipados con una pantalla LCD que le permite ver el estado operativo del producto.
-  45 cm: algunos modelos Smeg, de solo 45 cm de altura, representan la solución capaz de responder a los requisitos funcionales en espacios con altura reducida. Disponibles en varios tipos y con diferentes estéticas, ofrecen más opciones en equipos de cocina.
-  Intensidad del café ajustable a 5 niveles. Esta función le permite cambiar la cantidad de granos molidos para cada ciclo de infusión.
-  Intensidad de espuma de capuchino ajustable con los mandos de la jarra térmica.