

CMS4601NR



| | |
|-----------|----------------|
| Famille | Machine à café |
| Type | Automatique |
| Catégorie | 45 cm compact |



Esthétique







| | | | |
|------------|-----------------|-------------------------|--------------|
| Esthétique | Dolce Stil Novo | Finition des composants | Cuivre |
| Couleur | Noir | Type de verre | Noir Eclipse |
| Finition | Brillant | Logo | Appliqué |





Commandes



| | | | |
|--|------------------------------------|-----------------------------------|---|
| Afficheur | LCD blanc sur fond noir (2 lignes) | Langues disponibles sur afficheur | IT, GB, FR, NL, SP, PT, SWE, RU, DE, CZ, DK, GR, PL |
| Nombre de langues disponible sur l'afficheur | 13 | Type de commandes | Commandes tactiles |

Programmes / Fonctions

| | |
|--|---|
| Nombre boissons | 4 |
| Fonction café simple |  |
| Fonction café double |  |
| Fonction pré-chauffage infuseur | Oui |
| Fonction automatique Cappuccino | Oui |
| Fonction eau chaude pour thé ou boissons chaudes |  |
| Option café moulu |  |
| Intensité du café réglable |  |
| Longueur du café réglable |  |

| | |
|---|---|
| Intensité de la mousse du cappuccino réglable |  |
| Programmation de l'allumage automatique |  |
| Rinçage automatique |  |
| Détartrage automatique |  |
| Température du café réglable |  |
| Moulin à café réglable | Oui |
| Dureté de l'eau programmable | Oui |
| Indicateur absence d'eau | Oui |

Technologie



| | | | |
|---------------------------------|---------------------------|--|--|
| Réservoir à café en grains | Oui | Carafe à lait amovible | Oui |
| Réservoir à café moulu | Oui | Pression de la pompe | 15 bar |
| Réservoir d'eau amovible | Oui | Capacité du réservoir d'eau | 1.80 l |
| Bac pour marc de café amovible | Oui (14 simple, 7 double) | Capacité du réservoir à café en grains | 220 g |
| Percolateur réglable en hauteur | Oui | Lumières | 2 |
| Buse à vapeur | Oui | Installation | Sur rails télescopiques avec fermeture douce |
| Bac de récupération | Oui | | |

Raccordement électrique

| | | | |
|--------------------|-----------|----------------------------------|----------|
| Puissance nominale | 1350 W | Fréquence | 50-60 Hz |
| Intensité | 5.6 A | Longueur du câble d'alimentation | 180 cm |
| Tension | 220-240 V | Kit prise | Cina |

Informations logistiques

| | | | |
|-----------------------|--------|--------------------|--------|
| Largeur du produit | 595 mm | Hauteur du produit | 455 mm |
| Profondeur du produit | 380 mm | | |

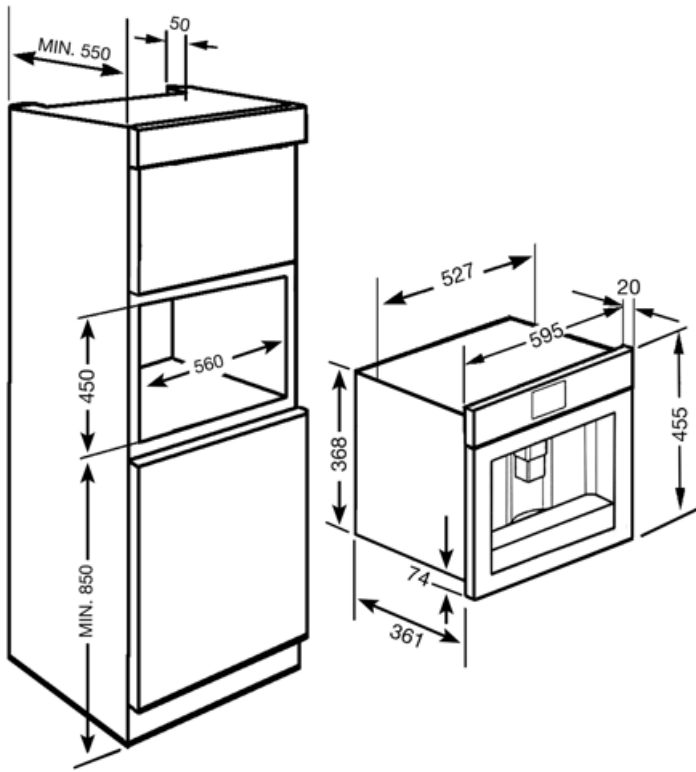

















Accessoires Compatibles

KITCABLE90UK

Câble avec connecteur IEC et prise UK

Symbols glossary

-  Rinçage : Pour préchauffer l'infuseur et obtenir des boissons chaudes immédiatement.
-  Température du café réglable sur trois niveaux pour déguster le café à la température désirée.
-  Types de café pouvant être préparés : Ristretto/Court, Normal, Long
-  La fonction café double vous permet de préparer deux cafés simultanément.
-  Détartrage : La fonction de détartrage est essentielle pour éliminer les dépôts excessifs dans le réservoir et permettre au produit de fonctionner parfaitement. La nécessité d'effectuer cette opération est indiquée par le produit lui-même.
-  Café moulu : Vous pouvez utiliser du café moulu.
-  Eau chaude : Cette fonction vous permet de fournir de l'eau chaude pour préparer du thé, des tisanes et d'autres boissons.
-  2 lampes halogènes : La présence de 2 lampes halogènes disposées asymétriquement rend l'espace intérieur encore plus lumineux, éliminant les coins sombres.
-  Commandes sensibles : Les commandes tactiles faciles à utiliser permettent de programmer l'appareil par simple pression sur un bouton.
-  Heure de mise sous tension : Cette option vous permet de programmer l'heure de mise sous tension de la machine, de sorte qu'elle soit prête à l'emploi déjà à la température souhaitée et au moment souhaité.
-  Buse à vapeur semi-professionnel avec système de chauffage dédié. Permet de créer à la maison des boissons telles que chocolat chaud, punch, bombardino, vin chaud.
-  Types de café pouvant être préparés : Ristretto/Court, Normal, Long
-  Grains de café : La machine utilise du café en grains, avec un degré de mouture réglable.
-  Afficheur LCD : Pour optimiser les performances et simplifier au maximum l'utilisation de l'appareil, certaines machines à laver et certains réfrigérateurs sont équipés d'un afficheur LCD qui permet de visualiser l'état de fonctionnement du produit.
-  45 cm : Les fours compacts, d'une hauteur de seulement 40 cm, sont la solution capable de répondre aux exigences fonctionnelles dans des espaces à hauteur réduite. Disponibles en plusieurs types et avec différentes esthétiques, ils offrent plus d'options dans l'équipement de la cuisine.
-  Intensité du café réglable sur 5 niveaux. Cette fonction permet de modifier la quantité de grains moulus pour chaque cycle de préparation du café.
-  L'intensité de la mousse du cappuccino peut être réglée à l'aide de la manette de la carafe thermique.