

CMS4601NR



Famiglia
Tipologia
Categoria

Macchina da caffè
Automatica
Compatto 45 cm



Estetica







Estetica	Dolce Stil Novo	Finitura componenti	Rame
Colore	Nero	Tipo vetro	Eclipse
Finitura	Lucido	Logo	Applicato





Comandi



Display	LCD bianco sfondo nero (2 linee)	Lingue display	IT, GB, FR, NL, SP, PT, SWE, RU, DE, CZ, DK, GR, PL
N° lingue display	13	Tipo di dispositivi di regolazione comandi	Touch control

Programmi / Funzioni

N° bevande	4
Funzione caffè singolo	
Funzione caffè doppio	
Funzione pre-riscaldamento infusore	Sì
Funzione automatica per Cappuccino	Sì
Funzione acqua calda per the e altre bevande	
Opzione caffè pre-macinato	
Intensità del caffè regolabile	
Lunghezza del caffè regolabile	

Intensità schiuma cappuccino regolabile	
Accensione automatica programmabile	
Risciacquo automatico	
Decalcificazione automatica	
Temperatura del caffè regolabile	
Macinatore del caffè regolabile	Sì
Durezza dell'acqua programmabile	Sì
Avviso mancanza acqua	Sì

Caratteristiche Tecniche



Compartimento per caffè in grani	Sì	Caraffa per latte rimovibile	Sì
Compartimento per caffè pre-macinato	Sì	Pressione pompa	15 bar
Contenitore dell'acqua rimovibile	Sì	Capacità del contenitore dell'acqua	1.80 l
Contenitore per fondi caffè rimovibile	Sì (14 singoli, 7 doppi)	Capacità del contenitore per caffè in grani	220 g
Erogatore del caffè regolabile in altezza	Sì	Luci	2
Erogatore di vapore	Sì	Installazione	Su guide telescopiche con soft closing
Cassetto raccogliocce	Sì		

Collegamento Elettrico

Potenza nominale	1350 W	Frequenza Hz	50-60 Hz
Corrente	5.6 A	Lunghezza cavo di alimentazione	180 cm
Tensione (V)	220-240 V	Kit Spina	Cina

Informazioni Logistiche

Larghezza del prodotto (mm)	595 mm	Altezza del Prodotto (mm)	455 mm
Profondità del prodotto (mm)	380 mm		

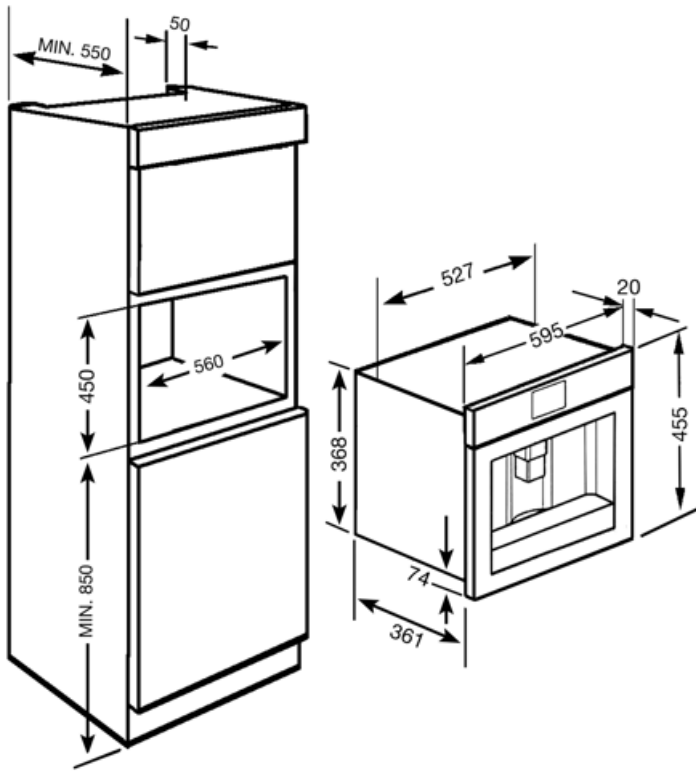

Accessori Compatibili

KITCABLE90UK

Cavo IEC con spina UK

Glossario simboli

-  **Risciacquo:** Per preriscaldare l'infusore ed ottenere bevande subito calde.
-  **Temperatura del caffè regolabile a tre livelli per assaporare il caffè alla temperatura desiderata.**
-  **Tipologie di caffè erogabili:** Tipologie di caffè erogabili: Ristretto/Corto, Normale, Lungo
-  **La funzione caffè doppio** permette di erogare due espresso con un unico ciclo di infusione.
-  **Decalcificazione:** La funzione Decalcificazione è indispensabile per rimuovere eccessive incrostazioni di calcare nel serbatoio e permettere il perfetto funzionamento del prodotto. La necessità di effettuare questa operazione viene segnalata dal prodotto stesso.
-  **Caffè macinato:** È possibile utilizzare caffè macinato.
-  **Acqua calda:** Questa funzione permette di erogare acqua calda per preparare tè, tisane e altre bevande.
-  **2 lampade alogene:** La presenza di 2 lampade alogene disposte asimmetricamente rende ancora più luminoso lo spazio interno, eliminando angoli bui.
-  **Comandi Touch Control:** Presenti su alcuni modelli di forni, piani di cottura, cappe e lavastoviglie, attivano la funzione con un semplice tocco.
-  **Ora di accensione:** Questa opzione permette di programmare l'ora di accensione della macchina, così da essere pronta all'uso già in temperatura nel momento desiderato.
-  **Erogatore di vapore semi-professionale con sistema di riscaldamento dedicato.** Permette di creare a casa bevande come la cioccolata calda, punch, bombardino, vin brulé.
-  **Tipologie di caffè erogabili:** Tipologie di caffè erogabili: Ristretto/Corto, Normale, Lungo
-  **Caffè in grani:** La macchina utilizza caffè in grani, con grado di macinatura regolabile.
-  **Display LCD:** Per ottimizzare le prestazioni e semplificare al massimo l'utilizzo dell'elettrodomestico, alcune lavabiancheria e alcuni frigoriferi sono dotati di un display LCD che permette di visualizzare lo stato di funzionamento del prodotto.
-  **45 cm:** Alcuni modelli Smeg, alti solo 45 cm, rappresentano la soluzione capace di rispondere a requisiti funzionali in spazi con altezza ridotta. Disponibili in più tipologie e con diverse estetiche, offrono maggiori opzioni nell'equipaggiamento della cucina
-  **Intensità del caffè regolabile a 5 livelli.** Questa funzione permette di modificare la quantità di chicchi macinati per ogni ciclo di infusione.
-  **Intensità schiuma cappuccino regolabile** utilizzando la manopola della caraffa termica.