

CMS4601NX



| | |
|-----------|-----------------------------|
| Familia | Cafetera |
| Tipología | Automático |
| Categoría | Integración, compacta 45 cm |



Estética





| | | | |
|----------|-----------------|---------------------|------------------|
| Estética | Dolce Stil Novo | Componentes acabado | Acero inoxidable |
| Color | Negro | Tipo de vidrio | Nerovista |
| Acabado | Brillante | Logo | Insertado |







Mandos



| | | | |
|--------------------------|---|------------------------------|---|
| Pantalla | Blanco LCD sobre fondo negro (2 líneas) | Selección diferentes idiomas | IT, GB, FR, NL, SP, PT, SWE, RU, DE, CZ, DK, GR, PL |
| Nº de lenguas en display | 13 | Tipo de controles de ajuste | Control táctil |

Programas/Funciones

| | |
|--|---|
| Nº de bebidas | 4 |
| Función café individual |  |
| Función café doble |  |
| Pre-selección función infusiones | Sí |
| Cappuccino automático con dispensador leche separado | Sí |
| Función de agua caliente: para el té u otras bebidas |  |
| Opción café molido |  |
| Intensidad café ajustable |  |

| | |
|----------------------------------|---|
| Largo de café regulable |  |
| Espuma para Cappuccino ajustable |  |
| Programación conexión automática |  |
| Aclarado automático |  |
| Descalcificación automática |  |
| Temperatura café variable |  |
| Molinillo café ajustable | Sí |
| Dureza agua | Sí |
| Indicador falta de agua | Sí |

Características técnicas



| | | | |
|-------------------------------------|--------------------------------|-------------------------------------|--------------------------------------|
| Compartimento café en grano | Sí | Jarra para la leche extraíble | Sí |
| Compartimento café molido | Sí | Presión de la bomba | 15 bar |
| Contenedor agua desmontable | Sí | Capacidad depósito de agua | 1.80 l |
| Contenedor residuos posos café | Sí (14 individuales, 7 dobles) | Capacidad contenedor granos de café | 220 g |
| Salida café ajustable en altura | Sí | Luces | 2 |
| Dispensador de vapor para capuchino | Sí | Instalación | Guías telescópicas con cierre suave. |
| Bandeja goteo | Sí | | |

Conexión eléctrica

| | | | |
|------------------|-----------|------------------------------------|----------|
| Potencia nominal | 1350 W | Frecuencia (Hz) | 50-60 Hz |
| Corriente | 5.6 A | Longitud del cable de alimentación | 180 cm |
| Tensión (V) | 220-240 V | Kit enchufe | Cina |

Datos logísticos

| | | | |
|---------------|--------|-------------|--------|
| Ancho (mm) | 595 mm | Altura (mm) | 455 mm |
| Profundo (mm) | 380 mm | | |

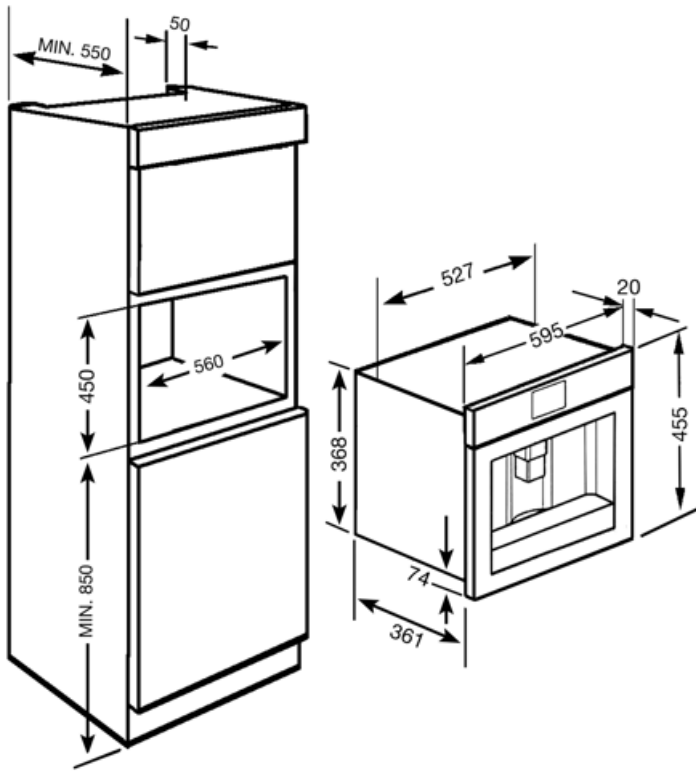

















Accesorios Compatible

KITCABLE90UK

Cable with IEC connector and UK plug

Symbols glossary

| | | | |
|--|--|---|---|
|  | Enjuague: Para precalentar el infusor y obtener inmediatamente bebidas calientes. |  | Tiempo de encendido: esta opción le permite programar el tiempo de encendido de la máquina para que esté listo para su uso ya a la temperatura deseada. |
|  | Temperatura del café ajustable a tres niveles para disfrutar del café a la temperatura deseada. |  | Dispensador de vapor semiprofesional con sistema de calefacción dedicado. Le permite crear bebidas como chocolate caliente, ponche, bombardino, vino caliente en casa. |
|  | Tipos de café que se pueden dispensar: Tipos de café que se pueden dispensar: Ristretto / Corto, Normal, Largo |  | Tipos de café que se pueden dispensar: Tipos de café que se pueden dispensar: Ristretto / Corto, Normal, Largo |
|  | La función de café doble permite la entrega de dos espresso con un solo ciclo de infusión. |  | Granos de café: la máquina utiliza granos de café, con grado de molienda ajustable. |
|  | Descalcificación : La función de descalcificación es esencial para eliminar depósitos de incrustaciones excesivas en el tanque y permitir que el producto funcione perfectamente. La necesidad de realizar esta operación está indicada por el producto mismo. |  | Pantalla LCD: para optimizar el rendimiento y hacer que el uso del aparato sea lo más fácil posible, algunas lavadoras y refrigeradores están equipados con una pantalla LCD que le permite ver el estado operativo del producto. |
|  | Café molido: puede usar café molido. |  | 45 cm: algunos modelos Smeg, de solo 45 cm de altura, representan la solución capaz de responder a los requisitos funcionales en espacios con altura reducida. Disponibles en varios tipos y con diferentes estéticas, ofrecen más opciones en equipos de cocina. |
|  | Agua caliente: esta función le permite dispensar agua caliente para preparar té, infusiones y otras bebidas. |  | Intensidad del café ajustable a 5 niveles. Esta función le permite cambiar la cantidad de granos molidos para cada ciclo de infusión. |
|  | 2 lámparas halógenas: la presencia de 2 lámparas halógenas dispuestas asimétricamente hace que el espacio interior sea aún más brillante, eliminando las esquinas oscuras. |  | Intensidad de espuma de capuchino ajustable con los mandos de la jarra térmica. |
|  | Mandos Touch Control: presentes en algunos modelos de hornos, placas, campanas y lavavajillas, activan la función con un simple toque. | | |