

CMS4601NX



Famille	Machine à café
Type	Automatique
Catégorie	45 cm compact



Esthétique







Esthétique	Dolce Stil Novo	Finition des composants	Inox
Couleur	Noir	Type de verre	Noir Eclipse
Finition	Brillant	Logo	Appliqué





Commandes



Afficheur	LCD blanc sur fond noir (2 lignes)	Langues disponibles sur afficheur	IT, GB, FR, NL, SP, PT, SWE, RU, DE, CZ, DK, GR, PL
Nombre de langues disponible sur l'afficheur	13	Type de commandes	Commandes tactiles

Programmes / Fonctions

Nombre boissons	4
Fonction café simple	
Fonction café double	
Fonction pré-chauffage infuseur	Oui
Fonction automatique Cappuccino	Oui
Fonction eau chaude pour thé ou boissons chaudes	
Option café moulu	
Intensité du café réglable	
Longueur du café réglable	

Intensité de la mousse du cappuccino réglable	
Programmation de l'allumage automatique	
Rinçage automatique	
Détartrage automatique	
Température du café réglable	
Moulin à café réglable	Oui
Dureté de l'eau programmable	Oui
Indicateur absence d'eau	Oui

Technologie



Réservoir à café en grains	Oui	Carafe à lait amovible	Oui
Réservoir à café moulu	Oui	Pression de la pompe	15 bar
Réservoir d'eau amovible	Oui	Capacité du réservoir d'eau	1.80 l
Bac pour marc de café amovible	Oui (14 simple, 7 double)	Capacité du réservoir à café en grains	220 g
Percolateur réglable en hauteur	Oui	Lumières	2
Buse à vapeur	Oui	Installation	Sur rails télescopiques avec fermeture douce
Bac de récupération	Oui		

Raccordement électrique

Puissance nominale	1350 W	Fréquence	50-60 Hz
Intensité	5.6 A	Longueur du câble d'alimentation	180 cm
Tension	220-240 V	Kit prise	Cina

Informations logistiques

Largeur du produit	595 mm	Hauteur du produit	455 mm
Profondeur du produit	380 mm		

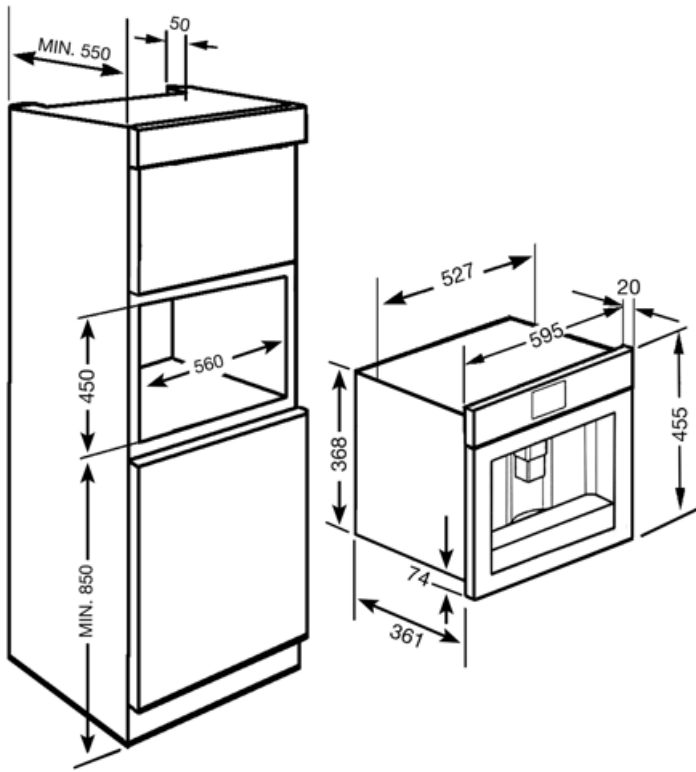

















Accessoires Compatibles

KITCABLE90UK

Câble avec connecteur IEC et prise UK

Symbols glossary

-  Rinçage : Pour préchauffer l'infuseur et obtenir des boissons chaudes immédiatement.
-  Température du café réglable sur trois niveaux pour déguster le café à la température désirée.
-  Types de café pouvant être préparés : Ristretto/Court, Normal, Long
-  La fonction café double vous permet de préparer deux cafés simultanément.
-  Détartrage : La fonction de détartrage est essentielle pour éliminer les dépôts excessifs dans le réservoir et permettre au produit de fonctionner parfaitement. La nécessité d'effectuer cette opération est indiquée par le produit lui-même.
-  Café moulu : Vous pouvez utiliser du café moulu.
-  Eau chaude : Cette fonction vous permet de fournir de l'eau chaude pour préparer du thé, des tisanes et d'autres boissons.
-  2 lampes halogènes : La présence de 2 lampes halogènes disposées asymétriquement rend l'espace intérieur encore plus lumineux, éliminant les coins sombres.
-  Commandes sensibles : Les commandes tactiles faciles à utiliser permettent de programmer l'appareil par simple pression sur un bouton.
-  Heure de mise sous tension : Cette option vous permet de programmer l'heure de mise sous tension de la machine, de sorte qu'elle soit prête à l'emploi déjà à la température souhaitée et au moment souhaité.
-  Buse à vapeur semi-professionnel avec système de chauffage dédié. Permet de créer à la maison des boissons telles que chocolat chaud, punch, bombardino, vin chaud.
-  Types de café pouvant être préparés : Ristretto/Court, Normal, Long
-  Grains de café : La machine utilise du café en grains, avec un degré de mouture réglable.
-  Afficheur LCD : Pour optimiser les performances et simplifier au maximum l'utilisation de l'appareil, certaines machines à laver et certains réfrigérateurs sont équipés d'un afficheur LCD qui permet de visualiser l'état de fonctionnement du produit.
-  45 cm : Les fours compacts, d'une hauteur de seulement 40 cm, sont la solution capable de répondre aux exigences fonctionnelles dans des espaces à hauteur réduite. Disponibles en plusieurs types et avec différentes esthétiques, ils offrent plus d'options dans l'équipement de la cuisine.
-  Intensité du café réglable sur 5 niveaux. Cette fonction permet de modifier la quantité de grains moulus pour chaque cycle de préparation du café.
-  L'intensité de la mousse du cappuccino peut être réglée à l'aide de la manette de la carafe thermique.