

# CMS4601NX



Família  
Tipo  
Categoria

Máquina de café  
Automática  
Compacta 45 cm



## Design





Design	Dolce Stil Novo	Acabamento dos componentes	Componentes em aço inox
Cor	Preto	Tipo de vidro	Preto Eclipse
Acabamentos	Polido	Logótipo	Logótipo aplicado







## Comandos



Display	Display LCD branco com fundo preto	Idiomas disponíveis no display	IT, GB, FR, NL, SP, PT, SWE, RU, DE, CZ, DK, GR, PL
Número de idiomas disponíveis	13	Comandos	Comandos Touch Control

## Programa/ Funções

Nº de bebidas	4
Função 1 café normal	
Função café duplo	
Função de pré aquecimento	Sim
Função automática para Cappuccino	Sim
Função água quente para chás e outras bebidas	
Opção de café moído	
Intensidade do café regulável	

Definição da altura do café	
Espuma do cappuccino regulável	
Programação para ligar em horário pré-definido	
Lavagem automática	
Descalcificação automática	
Temperatura do café regulável	
Moinho do café regulável	Sim
Programação da dureza da água	Sim
Aviso de falta de água no depósito	Sim

## Especificações técnicas



Depósito para café em grão	Sim	Jarro para o leite removível	Sim
Depósito para café moído	Sim	Pressão da bomba de água	15 bar
Depósito da água removível	Sim	Capacidade do depósito de água	1.80 l
Depósito de borras do café removível	Para 14 cafés (7 duplos)	Capacidade do depósito do grão	220 g
Dispensador de café ajustável para chávena longa ou curta	Sim	Iluminação	2
Dispensador de vapor para cappuccino	Sim	Instalação	Guias telescópicas soft close
Tabuleiro de recolha de gotas	Sim		

## Ligação elétrica

Potência elétrica nominal	1350 W	Frequência (Hz)	50-60 Hz
Corrente (Amperes)	5.6 A	Comprimento do cabo de alimentação	180 cm
Tensão (Volts)	220-240 V	Kit de ficha elétrica	Cina

## Dados de logística

Largura	595 mm	Altura	455 mm
Profundidade (mm)	380 mm		

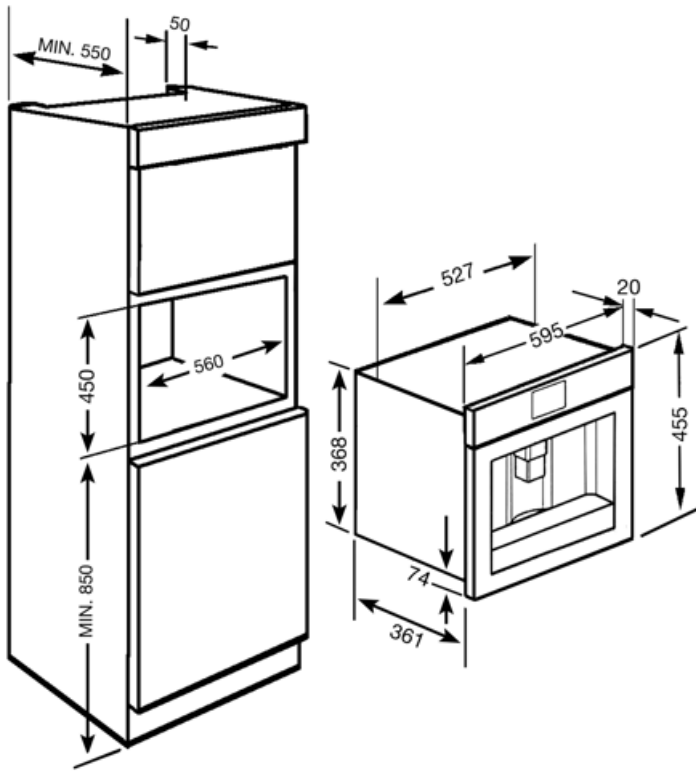

















---

## Acessórios Compatíveis

---

KITCABLE90UK

## Symbols glossary

	Enxaguamento automático com água quente quando a máquina de café está ligada.		Ligação automática: é possível programar a máquina para se ligar numa determinada hora.
	Temperatura do café regulável até 3 temperaturas.		Vapor semiprofissional em que o aquecimento da água se dá através de uma resistência dedicada. Permite maior controlo da intensidade do vapor.
	Tipos de café a servir: curto, normal, longo.		Tipos de café a servir: curto, normal, longo.
	Possibilidade de tirar 2 expressos ao mesmo tempo.		Grão de café: pode utilizar grão de café com a possibilidade de ajustar o nível de moagem.
	Descalcificação: a função de descalcificação é indispensável para remover o calcário acumulado no forno, de modo a permitir o uso correto da sua função a vapor. O próprio forno sinaliza quando há necessidade de executar esta tarefa.		Display LCD: Para otimizar o desempenho e simplificar a utilização.
	Café moído: a função permite usar café moído, especialmente para facilitar a preparação do descafeinado.		Altura do eletrodoméstico.
	Água quente: esta função permite fornecer água quente para chá, infusões e outras bebidas quentes.		Intensidade de café ajustável em 5 níveis: esta função permite ajustar a quantidade de grãos moídos em qualquer ciclo de infusão.
	Iluminação com duas lâmpadas de halogéneo em lados e alturas diferentes para melhorar a visibilidade independentemente do número de tabuleiros e níveis em que se encontram inseridos.		A espuma de leite é ajustável através do botão da garrafa térmica.
	Comandos Touch Control: os comandos podem trabalhar por pressão de um display tátil.		