

# CMS4604NR



Οικογένεια προϊόντων

Τύπος

Κατηγορία

Καφετιέρα

Πλήρως αυτόματη

45cm compact



## ΑΙΣΘΗΤΙΚΗ

Αισθητική

Χρώμα

Φινίρισμα

Dolce Stil Novo

Μαύρο

Γυαλιστερό

Φινίρισμα εξαρτημάτων

Τύπος γυαλιού

Λογότυπος

Χαλκός

Eclipse

Εφαρμοσμένο

## ΧΕΙΡΙΣΜΟΣ



Οθόνη

Αριθμός γλωσσών οθόνης

Έγχρωμη TFT 4,3" αφής

Display languages

Χειρισμός

IT, GB, FR, NL, SP, PT, SWE,  
RU, DE, DK, PL, NO, FI, TR,  
ET, KK, UK

Οθόνη αφής

## Προγράμματα/Λειτουργίες

Αριθμός ροφημάτων

Λειτουργία espresso (μονό)

Λειτουργία espresso (διπλός)

Λειτουργία προθέρμανσης εγχυτήρα

Αυτόματη μηχανή cappuccino με χωριστό δοχείο γάλακτος

Λειτουργία ζεστού νερού: για τσάι ή άλλα ροφήματα

Επιλογή αλεσμένου καφέ



Ναι

Ναι



Ρυθμιζόμενη ένταση καφέ	
Ρυθμιζόμενη ποσότητα νερού	
Ρυθμιζόμενος αφρός cappuccino	
Προγραμματισμένη αυτόματη ενεργοποίηση	
Αυτόματο ξέγβαλμα	
Αυτόματη αφαλάτωση	
Ρυθμιζόμενη θερμοκρασία καφέ	
Ρυθμιζόμενος μύλος καφέ	
Σκληρότητα νερού	Ναι
Ένδειξη έλλειψης νερού	Ναι
Παιδική ασφάλεια	Ναι
Λειτουργία επίδειξης	Ναι

## ΤΕΧΝΙΚΑ ΧΑΡΑΚΤΗΡΙΣΤΙΚΑ



Θάλαμος κόκκων καφέ	Ναι	Θήκη φλιτζανιών	Ναι, θερμαινόμενη
Θάλαμος αλεσμένου καφέ	Ναι	Συστήματα θέρμανσης	Thermoblock + Ατμοπαρασκευαστής
Αφαιρούμενο δοχείο νερού	Ναι	Μύλος άλεσης	Ανοξείδωτος ημι-επαγγελματικός κώνος άλεσης
Δοχείο απορριμμάτων καφέ	Ναι (14 μονά, 7 διπλά)	Πίεση αντλίας	15 bar
Στόμιο καφέ ρυθμιζόμενου ύψους	Ναι, 85-142 mm	Χωρητικότητα δοχείου νερού	2,50 λίτρα
Διανομέας ατμού	Ναι	Χωρητικότητα δοχείου κόκκων καφέ	350 g
Δίσκος συλλογής σταγόνων	Ναι	Τύπος λαμπτήρων	Led
Αφαιρούμενη κανάτα γάλακτος	Ναι	Λυχνίες	4
Κεφαλή θέρμανσης νερού	Ναι, ανοξείδωτο αστάλι 0,5 L με σύστημα αυτόματου καθαρισμού	Εγκατάσταση	Σε τηλεσκοπικούς οδηγούς με soft close

## ΗΛΕΚΤΡΙΚΗ ΣΥΝΔΕΣΗ

Φις	Όχι	Τάση (V)	220-240 V
Ονομαστική ισχύς	1350 W	Συχνότητα (Hz)	50-60 Hz
Ένταση ρεύματος	5,6 A	Μήκος καλωδίο τροφοδοσίας	180 cm

## ΔΙΑΣΤΑΣΕΙΣ

Πλάτος (mm)	595 mm	Ύψος (mm)	455 mm
Βάθος (mm)	470 mm		

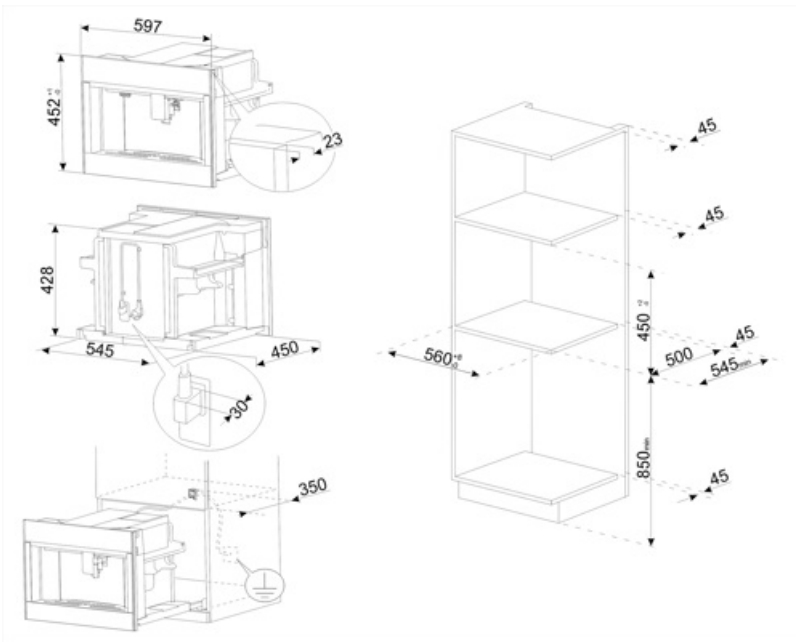

---























## Compatible Accessories

---

KITCABLE90UK

Καλώδιο με βύσμα IEC και πρίζα UK

## Symbols glossary

 <p>Ξέβγαλμα: Υπάρχει ένα αυτόματο ξέβγαλμα με ζεστό νερό όταν η μηχανή του καφέ είναι ενεργοποιημένη.</p>	 <p>Αυτόματη ενεργοποίηση: Είναι δυνατόν να προγραμματίσετε την συσκευή ώστε να είναι έτοιμη για χρήση την απαιτούμενη ώρα.</p>
 <p>Θερμοκρασία παρασκευής μεταξύ 88 και 96°C.</p>	 <p>Τρία επίπεδα ρυθμιζόμενης θερμοκρασίας του καφέ για να δοκιμάσετε τον καφέ στην επιθυμητή θερμοκρασία.</p>
 <p>Ημιαπαγγελματικός ατμοπαρασκευαστής με ειδικό θερμαντικό στοιχείο για τη διαχείριση της εξόδου ατμού. Κατάλληλο για συνταγές όπως ζεστή σοκολάτα, punch, bombardino, vin brulé.</p>	 <p>Τύποι καφέ: Μπορείτε να προετοιμάσετε τους ακόλουθους τύπους καφέ: Ristretto-Corto (μικρό τμήμα) / Normale (μεσαίο τμήμα) / Lungo (μεγάλο τμήμα)</p>
 <p>Η διπλή λειτουργία καφέ καθιστά δυνατή την παρασκευή δύο espresso ταυτόχρονα με έναν μόνο κύκλο έγχυσης.</p>	 <p>Κόκκοι καφέ: Μπορείτε να χρησιμοποιήσετε κόκκους καφέ στη μηχανή καφέ με τη δυνατότητα να ρυθμίσετε την τραχύτητα του αλέσματος.</p>
 <p>Ενσωματωμένος θερμαντήρας φλιτζανιού.</p>	 <p>Λειτουργία αφαλάτωσης: Είναι απαραίτητο για την απομάκρυνση της περίσσειας των εναποθέσεων ασβεστόλιθου στο δοχείο και να επιτρέψει την ορθή λειτουργία του προϊόντος. Η ανάγκη εκτέλεσης αυτής της λειτουργίας επισημαίνεται από το ίδιο το προϊόν.</p>
 <p>Μετωπική προσέγγιση: είναι δυνατόν να επιτευχθεί κάθε σημείο της συσκευής και να εξαχθούν τυχόν εξαρτήματα με μία μόνο χρήση.</p>	 <p>Θερμοκρασία αφρού γάλακτος 60°C.</p>
 <p>Κωνική μηχανή άλεσης καφέ από ανοξείδωτο ατσάλι.</p>	 <p>Αλεσμένος καφές: Μπορείτε να χρησιμοποιήσετε αλεσμένο καφέ ή κόκκους καφέ στη μηχανή καφέ με τη δυνατότητα να ρυθμίσετε την τραχύτητα του αλέσματος.</p>
 <p>Μικρές συσκευές ύψους 45 cm - ιδανική λύση για την κάλυψη των λειτουργικών απαιτήσεων των σετ κουζίνας μικρού ύψους. Διατίθεται σε διάφορους τύπους και σε διαφορετικά στυλ.</p>	 <p>Ζεστό νερό Μηχανή καφέ που μπορεί να κάνει ζεστό νερό για τσάι ή άλλα ζεστά ροφήματα</p>
 <p>5 επίπεδα ρυθμιζόμενης έντασης καφέ. Αυτή η λειτουργία καθιστά δυνατή την προσαρμογή της ποσότητας των κόκκων που είναι αλεσμένοι σε οποιονδήποτε κύκλο έγχυσης.</p>	 <p>Πέντε επίπεδα ρυθμιζόμενου μήκους καφέ: espresso, κανονικό, μακρύ, πολύ μακρύ και αμερικάνικο.</p>
 <p>13 επίπεδα ρύθμισης του μύλου.</p>	 <p>Η συσκευή εγγυάται τη δημιουργία διαφορετικών ποτών: espresso, καφές, μακρύς, 2 x espresso, espresso macchiato, americano, cappuccino, cappuccino mix, caffelatte, latte macchiato, ζεστό γάλα, επίπεδο λευκό, ζεστό νερό.</p>
 <p>Ο ανθός του γάλακτος είναι ρυθμιζόμενος μέσω του κουμπιού της θερμικής καράφας.</p>	 <p>Καράφα από ανοξείδωτο ατσάλι. Εγγυάται τη διατήρηση του γάλακτος για μεγαλύτερο χρονικό διάστημα. Εξοπλισμένη με σύστημα αυτόματου καθαρισμού και κουμπί ρύθμισης για το αφρόγαλα, ενώ μπορεί να πλυθεί στο πλυντήριο πιάτων.</p>



Χειριστήρια αφής: Τα εύχρηστα χειριστήρια αφής επιτρέπουν τον προγραμματισμό της συσκευής με το πάτημα ενός κουμπιού.