

CMS4604NR



Familia
Tipología
Categoría

Cafetera
Automático
Integración, compacta 45 cm



Estética





Estética	Dolce Stil Novo	Componentes acabado	Cobre
Color	Negro	Tipo de vidrio	Nerovista
Acabado	Brillante	Logo	Insertado









Mandos



Pantalla	4,3" TFT colour soft touch	Selección diferentes idiomas	IT, GB, FR, NL, SP, PT, SWE, RU, DE, DK, PL, NO, FI, TR, ET, KK, UK
Nº de lenguas en display	17	Tipo de controles de ajuste	Control táctil

Programas/Funciones

Nº de bebidas	
Función café individual	
Función café doble	
Pre-selección función infusiones	Si
Cappuccino automático con dispensador leche separado	Si
Función de agua caliente: para el té u otras bebidas	
Opción café molido	

Intensidad café ajustable	
Largo de café regulable	
Espuma para Cappuccino ajustable	
Programación conexión automática	
Aclarado automático	
Descalcificación automática	
Temperatura café variable	
Molinillo café ajustable	
Dureza agua	Si
Indicador falta de agua	Si
Bloqueo infantil	Si
Sistema demo	Si

Características técnicas



Compartimento café en grano	Si	Calienta vasos	Si, calentado
Compartimento café molido	Si	Sistema de calentamiento	Thermoblock + Steamer
Contenedor agua desmontable	Si	Molinillo	Molinillo cónico de acero inoxidable
Contenedor residuos posos café	Si (14 individuales, 7 dobles)	Presión de la bomba	15 bar
Salida café ajustable en altura	Yes, 85-142 mm	Capacidad depósito de agua	2.50 l
Dispensador de vapor para capuchino	Si	Capacidad contenedor granos de café	350 g
Bandeja goteo	Si	Tipo de luz	LED
Jarra para la leche extraíble	Si	Luces	4
Jarra térmica	Sí, acero inoxidable 0,5 L con sistema autoclean.	Instalación	Guías telescópicas con cierre suave.

Conexión eléctrica

Potencia nominal	1350 W	Frecuencia (Hz)	50-60 Hz
Corriente	5,6 A	Longitud del cable de alimentación	180 cm
Tensión (V)	220-240 V		

Datos logísticos

Ancho (mm)	595 mm	Altura (mm)	455 mm
Profundo (mm)	470 mm		

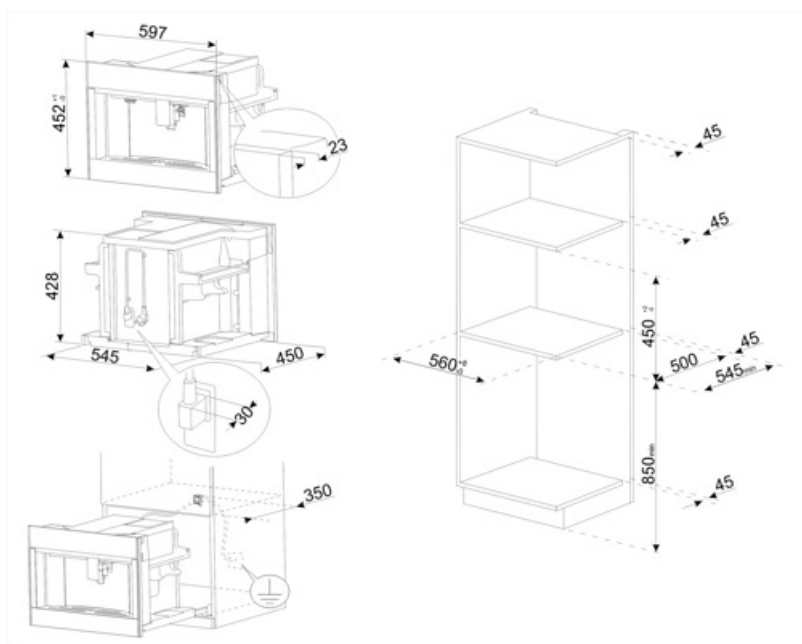























Not included accessories

KITCABLE90UK

Cable with IEC connector and UK plug

Symbols glossary

 <p>Enjuague: Para precalentar el infusor y obtener inmediatamente bebidas calientes.</p>	 <p>Tiempo de encendido: esta opción le permite programar el tiempo de encendido de la máquina para que esté listo para su uso ya a la temperatura deseada.</p>
 <p>Temperatura de infusión entre 88 y 96 ° C.</p>	 <p>Temperatura del café ajustable a tres niveles para disfrutar del café a la temperatura deseada.</p>
 <p>Dispensador de vapor semiprofesional con sistema de calefacción dedicado. Le permite crear bebidas como chocolate caliente, ponche, bombardino, vino caliente en casa.</p>	 <p>Tipos de café que se pueden dispensar: Tipos de café que se pueden dispensar: Ristretto / Corto, Normal, Largo</p>
 <p>La función de café doble permite la entrega de dos espresso con un solo ciclo de infusión.</p>	 <p>Granos de café: la máquina utiliza granos de café, con grado de molienda ajustable.</p>
 <p>Reposa tazas integrado en la máquina y calentado.</p>	 <p>Descalcificación : La función de descalcificación es esencial para eliminar depósitos de incrustaciones excesivas en el tanque y permitir que el producto funcione perfectamente. La necesidad de realizar esta operación está indicada por el producto mismo.</p>
 <p>Conexión frontal: es posible llegar a cualquier punto de la máquina y extraer cualquier componente con el uso de una sola mano.</p>	 <p>Temperatura de la espuma de leche a 60 ° C.</p>
 <p>Molinillo de café cónico en acero inoxidable.</p>	 <p>Café molido: puede usar café molido.</p>
 <p>45 cm: algunos modelos Smeg, de solo 45 cm de altura, representan la solución capaz de responder a los requisitos funcionales en espacios con altura reducida. Disponibles en varios tipos y con diferentes estéticas, ofrecen más opciones en equipos de cocina.</p>	 <p>Agua caliente: esta función le permite dispensar agua caliente para preparar té, infusiones y otras bebidas.</p>
 <p>Intensidad del café ajustable a 5 niveles. Esta función le permite cambiar la cantidad de granos molidos para cada ciclo de infusión.</p>	 <p>Largo del café ajustable a 5 niveles: espresso, normal, largo, extra largo y americano.</p>
 <p>Molinillo de café ajustable a 13 niveles.</p>	 <p>La máquina le permite crear 13 bebidas diferentes: espresso, café solo, café largo, café doble, macchiato, americano, capuchino, mezcla de capuchino, café con leche, café con leche macchiato, leche caliente, blanco plano, agua caliente para té y otras bebidas.</p>
 <p>Intensidad de espuma de capuchino ajustable con los mandos de la jarra térmica.</p>	 <p>Jarra térmica de acero inoxidable. Mantiene la leche fresca por más tiempo. Equipado con un sistema de autolimpieza y una perilla para ajustar la cantidad de espuma de leche, se puede lavar en el lavavajillas.</p>



Mandos Touch Control: presentes en algunos modelos de hornos, placas, campanas y lavavajillas, activan la función con un simple toque.