

CMS4604NR



Famiglia
Tipologia
Categoria

Macchina da caffè
Automatica
Compatto 45 cm



Estetica





| | | | |
|----------|-----------------|---------------------|-----------|
| Estetica | Dolce Stil Novo | Finitura componenti | Rame |
| Colore | Nero | Tipo vetro | Eclipse |
| Finitura | Lucido | Logo | Applicato |









Comandi



| | | | |
|-------------------|-------------------------|--|---|
| Display | Touch 4,3" TFT a colori | Lingue display | IT, GB, FR, NL, SP, PT, SWE, RU, DE, DK, PL, NO, FI, TR, ET, KK, UK |
| N° lingue display | 17 | Tipo di dispositivi di regolazione comandi | Touch control |

Programmi / Funzioni

| | |
|--|---|
| N° bevande |  |
| Funzione caffè singolo |  |
| Funzione caffè doppio |  |
| Funzione pre-riscaldamento infusore | Sì |
| Funzione automatica per Cappuccino | Sì |
| Funzione acqua calda per the e altre bevande |  |
| Opzione caffè pre-macinato |  |

| | |
|---|---|
| Intensità del caffè regolabile |  |
| Lunghezza del caffè regolabile |  |
| Intensità schiuma cappuccino regolabile |  |
| Accensione automatica programmabile |  |
| Risciacquo automatico |  |
| Decalcificazione automatica |  |
| Temperatura del caffè regolabile |  |
| Macinatore del caffè regolabile |  |
| Durezza dell'acqua programmabile | Sì |
| Avviso mancanza acqua | Sì |
| Child lock | Sì |
| Demo mode | Sì |

Caratteristiche Tecniche



| | | | |
|---|---|---|--|
| Compartimento per caffè in grani | Sì | Poggia tazze | Sì, riscaldato |
| Compartimento per caffè pre-macinato | Sì | Sistema di riscaldamento | Thermoblock + Steamer |
| Contenitore dell'acqua rimovibile | Sì | Macina caffè | Conico in acciaio inox semiprofessionale |
| Contenitore per fondi caffè rimovibile | Sì (14 singoli, 7 doppi) | Pressione pompa | 15 bar |
| Erogatore del caffè regolabile in altezza | Sì, 85-142 mm | Capacità del contenitore dell'acqua | 2.50 l |
| Erogatore di vapore | Sì | Capacità del contenitore per caffè in grani | 350 g |
| Cassetto raccogli gocce | Sì | Tipo di Luce | LED |
| Caraffa per latte rimovibile | Sì | Luci | 4 |
| Caraffa termica | Sì, acciaio 0,5 L con sistema autoclean | Installazione | Su guide telescopiche con soft closing |

Collegamento Elettrico

| | | | |
|------------------|-----------|---------------------------------|----------|
| Potenza nominale | 1350 W | Frequenza Hz | 50-60 Hz |
| Corrente | 5,6 A | Lunghezza cavo di alimentazione | 180 cm |
| Tensione (V) | 220-240 V | | |

Informazioni Logistiche

| | | | |
|-----------------------------|--------|---------------------------|--------|
| Larghezza del prodotto (mm) | 595 mm | Altezza del Prodotto (mm) | 455 mm |
|-----------------------------|--------|---------------------------|--------|

Profondità del prodotto 470 mm
(mm)

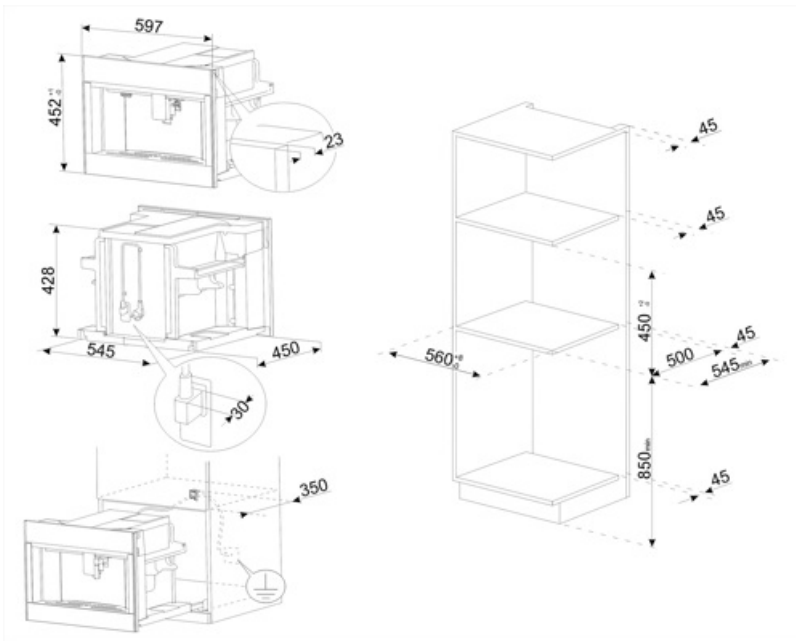























Accessori Compatibili

KITCABLE90UK

Cavo IEC con spina UK

Glossario simboli

| | |
|--|--|
|  <p>Risciacquo: Per preriscaldare l'infusore ed ottenere bevande subito calde.</p> |  <p>Ora di accensione: Questa opzione permette di programmare l'ora di accensione della macchina, così da essere pronta all'uso già in temperatura nel momento desiderato.</p> |
|  <p>Temperatura infusione compresa tra 88 e 96°C.</p> |  <p>Temperatura del caffè regolabile a tre livelli per assaporare il caffè alla temperatura desiderata.</p> |
|  <p>Erogatore di vapore semi-professionale con sistema di riscaldamento dedicato. Permette di creare a casa bevande come la cioccolata calda, punch, bombardino, vin brulé.</p> |  <p>Tipologie di caffè erogabili: Tipologie di caffè erogabili: Ristretto/Corto, Normale, Lungo</p> |
|  <p>La funzione caffè doppio permette di erogare due espresso con un unico ciclo di infusione.</p> |  <p>Caffè in grani: La macchina utilizza caffè in grani, con grado di macinatura regolabile.</p> |
|  <p>Poggia tazze integrato alla macchina e riscaldato.</p> |  <p>Decalcificazione: : La funzione Decalcificazione è indispensabile per rimuovere eccessive incrostazioni di calcare nel serbatoio e permettere il perfetto funzionamento del prodotto. La necessità di effettuare questa operazione viene segnalata dal prodotto stesso.</p> |
|  <p>Approccio frontale: è possibile raggiungere qualsiasi punto della macchina ed estrarre qualsiasi componente con l'uso di una sola mano.</p> |  <p>Temperatura schiuma latte a 60 °C.</p> |
|  <p>Macina caffè conico in acciaio inox.</p> |  <p>Caffè macinato: È possibile utilizzare caffè macinato.</p> |
|  <p>45 cm: Alcuni modelli Smeg, alti solo 45 cm, rappresentano la soluzione capace di rispondere a requisiti funzionali in spazi con altezza ridotta. Disponibili in più tipologie e con diverse estetiche, offrono maggiori opzioni nell'equipaggiamento della cucina</p> |  <p>Acqua calda: Questa funzione permette di erogare acqua calda per preparare tè, tisane e altre bevande.</p> |
|  <p>Intensità del caffè regolabile a 5 livelli. Questa funzione permette di modificare la quantità di chicchi macinati per ogni ciclo di infusione.</p> |  <p>Lunghezza del caffè regolabile a 5 livelli: espresso, normale, lungo, extra lungo e Americano.</p> |
|  <p>Macinatore del caffè regolabile a 13 livelli.</p> |  <p>La macchina permette di creare 13 diverse bevande: espresso, caffè singolo, caffè lungo, caffè doppio, caffè macchiato, americano, cappuccino, cappuccino mix, caffelatte, latte macchiato, latte caldo, flat white, acqua calda per the e altre bevande.</p> |
|  <p>Intensità schiuma cappuccino regolabile utilizzando la manopola della caraffa termica.</p> |  <p>Caraffa termica in acciaio inox. Permette di mantenere il latte fresco più a lungo. Dotata di sistema autopulente e di manopola per regolare la quantità di schiuma di latte, può essere lavata in lavastoviglie.</p> |



Comandi Touch Control: Presenti su alcuni modelli di forni, piani di cottura, cappe e lavastoviglie, attivano la funzione con un semplice tocco.