

# CMS4604NR



Rodzina produktów

Typ

Kategoria

Ekspres do kawy

Automatyczny

Kompaktowe 45 cm



## Linia wzornicza

Linia wzornicza

Dolce Stil Novo

Kolor

Czarny

Wykończenie

Połysk

Wykończenie komponentów

Miedziane

Rodzaj szkła

Eclipse

Logo

Wstawiane

## Sterowanie



Wyświetlacz

4,3" TFT kolorowy soft touch

Liczba języków wyświetlania

17

Dostępne języki wyświetlania

IT, GB, FR, NL, SP, PT, SWE, RU, DE, DK, PL, NO, FI, TR, ET, KK, UK

Rodzaj sterowania

Dotykowe sterowanie elektroniczne

## Programy / Funkcje

Liczba napojów



Funkcja przygotowania pojedynczej kawy



Możliwość przygotowania jednocześnie 2 filiżanek kawy



Funkcja wstępnego podgrzewania

Tak

Funkcja automatycznego cappuccino (z oddzielnym zbiornikiem na mleko)









Tak

Funkcja gorącej wody, np. do herbaty



Możliwość stosowania kawy mielonej



Regulacja mocy kawy	
Regulacja ilości kawy	
Regulacja intensywności pianki do cappuccino	
Programowanie automatycznego włączenia i wyłączenia	
Automatyczne płukanie	
Funkcja automatycznego odkamieniania	
Regulacja temperatury kawy	
Regulacja zmielenia kawy	
Ustawianie twardości wody	Tak
Sygnał braku wody w zbiorniku	Tak
Blokada bezpieczeństwa	Tak
Tryb demo	Tak

## Specyfikacja techniczna



Zbiornik na kawę ziarnistą	Tak	Podstawka pod filiżanki	Tak, z podgrzewaczem
Zbiornik na kawę zmieloną	Tak	System grzewczy	Thermoblock
Wymowany zbiornik na wodę	Tak	Młynek	Stalowy młynek stożkowy
Wymowany pojemnik na zużytą kawę	Tak	Ciśnienie pompy	15 bar
Regulowana wysokość dozownika kawy	Tak, 85-142 mm	Pojemność zbiornika na wodę	2.50 l
Dozownik pary	Tak	Pojemność pojemnika na kawę zmieloną	350 g
Tacka ociekowa	Tak	Rodzaj oświetlenia	LED
Demontowalny pojemnik na mleko	Tak	Oświetlenie	4
Termiczny pojemnik na mleko	Tak, 0,5 l ze stali nierdzewnej	Instalacja	Na przewodnicach teleskopowych z soft close

## Podłączenie elektryczne

Wtyczka	Nie	Napięcie (V)	220-240 V
Moc nominalna	1350 W	Częstotliwość (Hz)	50-60 Hz
Natężenie prądu (A)	5.6 A	Długość przewodu zasilania	180 cm

## Informacje logistyczne

Szerokość (mm)	595 mm	Wysokość (mm)	455 mm
Głębokość (mm)	470 mm		

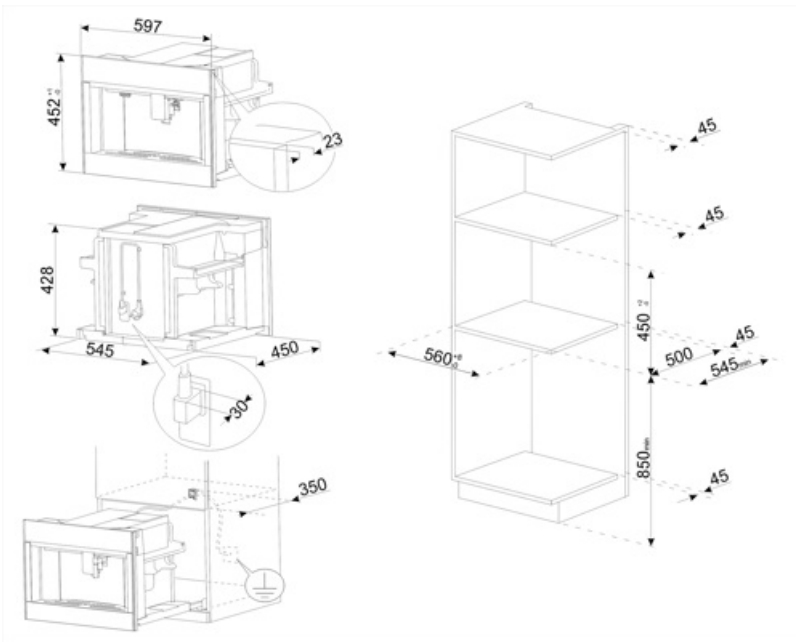

---























## Kompatybilne Akcesoria

---

**KITCABLE90UK**

Kabel z wtyczką IEC i wtyczką brytyjską

## Słowniczek oznaczeń

	AUTOMATYCZNE PŁUKANIE		Automatyczne włączenie: W wybranych modelach możliwe jest ustawienie automatycznego włączenia urządzenia o wyznaczonej godzinie.
	Temperatura parzenia pomiędzy 88 a 96°C.		3 poziomy temperatury kawy
	Półprofesjonalny steamer z dedykowanym elementem grzewczym do zarządzania ujściem pary. Odpowiedni do przepisów takich jak gorąca czekolada, poncz, bombardino, vin brulé.		Rodzaje kawy: Możesz przygotować następujące rodzaje kawy: Ristretto-Corto (mała porcja) / Normale (średnia porcja) / Lungo (duża porcja)
	Funkcja podwójnego espresso		Możesz użyć kawy ziarnistej z możliwością regulacji grubości zmielenia ziaren.
	PODGRZEWACZ DO FILIŻANEK		ODKAMIENIANIE
	Ładowanie od frontu		Temperatura spieniania mleka 60°C.
	Żarnowy młynek do kawy ze stali nierdzewnej		Kawa mielona: Możliwość użycia kawy zmielonej
	Wysokość 45 cm		Gorąca woda: Ekspres do kawy może przygotować gorącą wodę na herbatę lub inne gorące napoje
	5 poziomów regulacji intensywności kawy. Funkcja ta umożliwia dostosowanie ilości zmielonych ziaren w każdym cyklu parzenia.		Pięć poziomów regulowanej długości kawy: espresso, normalna, lungo, extra long i Americano.
	Młynek z 13 poziomową regulacją.		Ekspres gwarantuje tworzenie różnych napojów: espresso, kawa, long, 2 x espresso, espresso macchiato, americano, cappuccino, cappuccino mix, caffe latte, latte macchiato, gorące mleko, flat white, gorąca woda.
	Spienianie mleka jest regulowane poprzez pokrętko karafki termicznej.		Karafka termiczna ze stali nierdzewnej. Gwarantuje dłuższe utrzymanie świeżości mleka. Wyposażona w system auto-clean oraz pokrętko do regulacji spieniania mleka, może być myta w zmywarce.
	Sterowanie dotykowe: Wybrane modele piekarników, płyt kuchennych oraz okapów posiadają panele dotykowe zwiększające komfort użytkowania.		