

CMS4604NX



Rodzina produktów

Typ

Kategoria

Ekspres do kawy

Automatyczny

Kompaktowe 45 cm



Linia wzornicza

Linia wzornicza

Dolce Stil Novo

Kolor

Czarny

Wykończenie

Połysk

Wykończenie komponentów

Stal nierdzewna

Rodzaj szkła
Logo

Eclipse
Wstawiane

Sterowanie



Wyświetlacz

4,3" TFT kolorowy soft touch

Liczba języków wyświetlania

17

Dostępne języki wyświetlania

IT, GB, FR, NL, SP, PT, SWE, RU, DE, DK, PL, NO, FI, TR, ET, KK, UK

Rodzaj sterowania

Dotykowe sterowanie elektroniczne

Programy / Funkcje

Liczba napojów



Funkcja przygotowania pojedynczej kawy



Możliwość przygotowania jednocześnie 2 filiżanek kawy



Funkcja wstępnego podgrzewania

Tak

Funkcja automatycznego cappuccino (z oddzielnym zbiornikiem na mleko)









Tak

Funkcja gorącej wody, np. do herbaty



Możliwość stosowania kawy mielonej



Regulacja mocy kawy	
Regulacja ilości kawy	
Regulacja intensywności pianki do cappuccino	
Programowanie automatycznego włączenia i wyłączenia	
Automatyczne płukanie	
Funkcja automatycznego odkamieniania	
Regulacja temperatury kawy	
Regulacja zmielenia kawy	
Ustawianie twardości wody	Tak
Sygnał braku wody w zbiorniku	Tak
Blokada bezpieczeństwa	Tak
Tryb demo	Tak

Specyfikacja techniczna



Zbiornik na kawę ziarnistą	Tak	System grzewczy	Thermoblock
Zbiornik na kawę zmieloną	Tak	Młynek	Stalowy młynek stożkowy
Wymowany zbiornik na wodę	Tak	Ciśnienie pompy	15 bar
Wymowany pojemnik na zużytą kawę	Tak	Pojemność zbiornika na wodę	2.40 l
Regulowana wysokość dozownika kawy	Tak, 85-142 mm	Pojemność pojemnika na kawę zmieloną	350 g
Dozownik pary	Tak	Rodzaj oświetlenia	LED
Tacka ociekowa	Tak	Oświetlenie	4
Demontowalny pojemnik na mleko	Tak	Instalacja	Na przewodnicach teleskopowych z soft close
Termiczny pojemnik na mleko	Tak, 0,5 l ze stali nierdzewnej	Podejście frontalne	Tak
Podstawka pod filiżanki	Tak, z podgrzewaczem		

Podłączenie elektryczne

Moc nominalna	1350 W	Częstotliwość (Hz)	50-60 Hz
Natężenie prądu (A)	5,6 A	Długość przewodu zasilania	180 cm
Napięcie (V)	220-240 V		

Informacje logistyczne

Szerokość (mm)	595 mm	Wysokość (mm)	455 mm
Głębokość (mm)	470 mm		

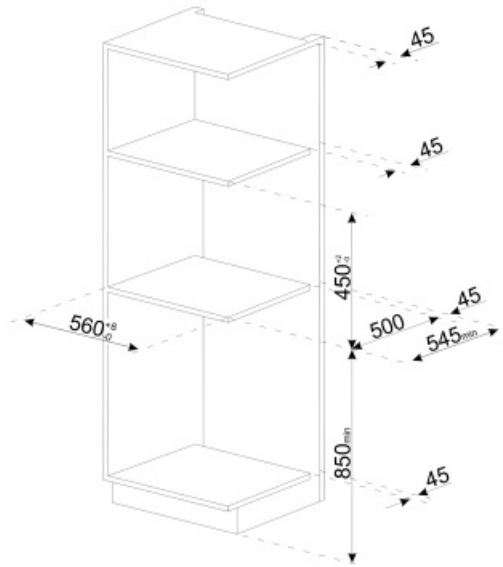
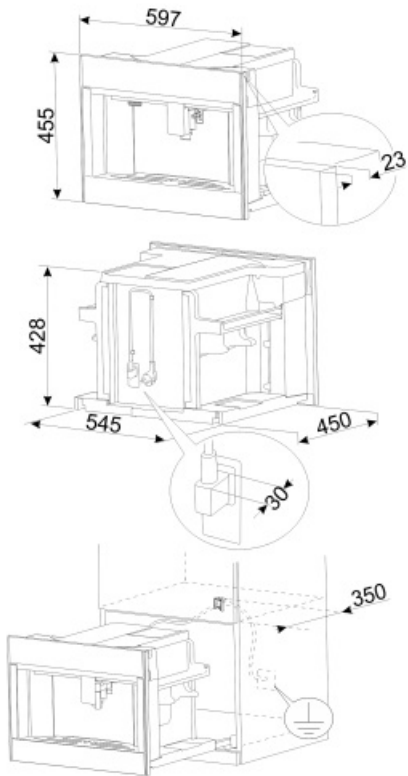





















Not included accessories

KITCABLE90UK

Kabel z wtyczką IEC i wtyczką brytyjską

Symbols glossary (TT)

	AUTOMATYCZNE PŁUKANIE		Automatyczne włączenie: W wybranych modelach możliwe jest ustawienie automatycznego włączenia urządzenia o wyznaczonej godzinie.
	3 poziomy temperatury kawy		Półprofesjonalny steamer z dedykowanym elementem grzewczym do zarządzania ujściem pary. Odpowiedni do przepisów takich jak gorąca czekolada, poncz, bombardino, vin brulé.
	Rodzaje kawy: Możesz przygotować następujące rodzaje kawy: Ristretto-Corto (mała porcja) / Normale (średnia porcja) / Lungo (duża porcja)		Funkcja podwójnego espresso
	Możesz użyć kawy ziarnistej z możliwością regulacji grubości zmielenia ziaren.		PODGRZEWACZ DO FILIŻANEK
	ODKAMIENIANIE		Ładowanie od frontu
	Żarnowy młynek do kawy ze stali nierdzewnej		Kawa mielona: Możliwość użycia kawy zmielonej
	Wysokość 45 cm		Gorąca woda: Ekspres do kawy może przygotować gorącą wodę na herbatę lub inne gorące napoje
	5 poziomów regulacji intensywności kawy. Funkcja ta umożliwia dostosowanie ilości zmielonych ziaren w każdym cyklu parzenia.		Pięć poziomów regulowanej długości kawy: espresso, normalna, lungo, extra long i Americano.
	Młynek z 13 poziomową regulacją.		Ekspres gwarantuje tworzenie różnych napojów: espresso, kawa, long, 2 x espresso, espresso macchiato, americano, cappuccino, cappuccino mix, caffe latte, latte macchiato, gorące mleko, flat white, gorąca woda.
	Spienianie mleka jest regulowane poprzez pokrętkę karafki termicznej.		Karafka termiczna ze stali nierdzewnej. Gwarantuje dłuższe utrzymanie świeżości mleka. Wyposażona w system auto-clean oraz pokrętkę do regulacji spieniania mleka, może być myta w zmywarce.
	Sterowanie dotykowe: Wybrane modele piekarników, płyt kuchennych oraz okapów posiadają panele dotykowe zwiększające komfort użytkowania.		