

CMS4604NX



Kategoria e produktit
Lloji
Kategoria

Aparat Kafeje
Automatik
45 cm kompakt



Estetika

Estetika
Ngjyra
Finiturë

Dolce Stil Novo
E zezë
Me shkëlqim

Përfundimi i
komponentëve
Lloji i xhamit
Logo

Inoks
Eclipse
Applied

Kontrollet



Ekran

4,3" TFT me ngjyra "Soft touch"

Numri i gjuhëve të ekranit

17

Display languages

IT, GB, FR, NL, SP, PT, SWE, RU, DE, DK, PL, NO, FI, TR, ET, KK, UK

Lloji i cilësimit të kontrollit

Kontroll me prekje

Programi / funksionet

Nr. i pijeve



Funksioni i kafesë (teke)



Funksioni i kafesë (së dyfishtë)



Funksioni i infuzionit para-ngrohës

Po

Përgatitës automatik për kapuçino me rezervuar të veçantë për qumësht









Po

Funksioni i ujit të nxehtë: për çaj ose pije të tjera



Opsioni i kafesë së bluar



Intensiteti i rregullueshëm i kafesë	
Gjatësia e ndryshueshme e kafesë	
Shkumë kapuçinoje e rregullueshme	
Ndezja automatike e programuar	
Shpëlarje automatike	
Pastrimi automatik	
Temperatura e ndryshueshme e kafesë	
Mulli kafeje i rregullueshëm	
Fortësia e ujit	Po
Mungesa e sinjalit të ujit	Po
Bllokimi për fëmijët	Po
Modaliteti Demo	Po

Veçoritë teknike



Ena e kokrrizave të kafesë	Po	Sistemi i ngrohjes	Blloku termik + avulluesi
Ndarje për kafe të bluar	Po	Grirës	Grirës konik gjysmë profesional prej inoksi
Enë e lëvizshme me ujë	Po	Presioni i pompës	15 bar
Ena e përdorur për mbetjet e kafesë	Po (14 teke, 7 dyshe)	Kapaciteti i enës së ujit	2,40 l
Grykë kafeje e rregullueshme në lartësi	Po, 85-142 mm	Kapaciteti i enës së kokrrizave të kafesë	350 g
Shpërndarësi i avullit	Po	Lloji i dritës	LED
Tabaka pikimi	Po	Dritat	4
Ibrik qumështi e çmontueshme	Po	Instalimi	Në udhëzues teleskopikë me mbyllje të lehtë
Kanë termale	Po, inoks, 0,5 L me sistem pastrimi automatik	Qasje e përparme	Po
Mbajtësja e filxhanëve	Po, e ngrohur		

Lidhja elektrike

Tapë	Jo	Tensioni (V)	220-240 V
Fuqia nominale	1350 W	Frekuenca (Hz)	50-60 Hz
Rryma	5,6 A	Gjatësia e kablllos së furnizimit me energji elektrike	180 cm

Informacion logjistik

Gjerësia (mm)	595 mm	Lartësia (mm)	455 mm
Thellësia (mm)	470 mm		

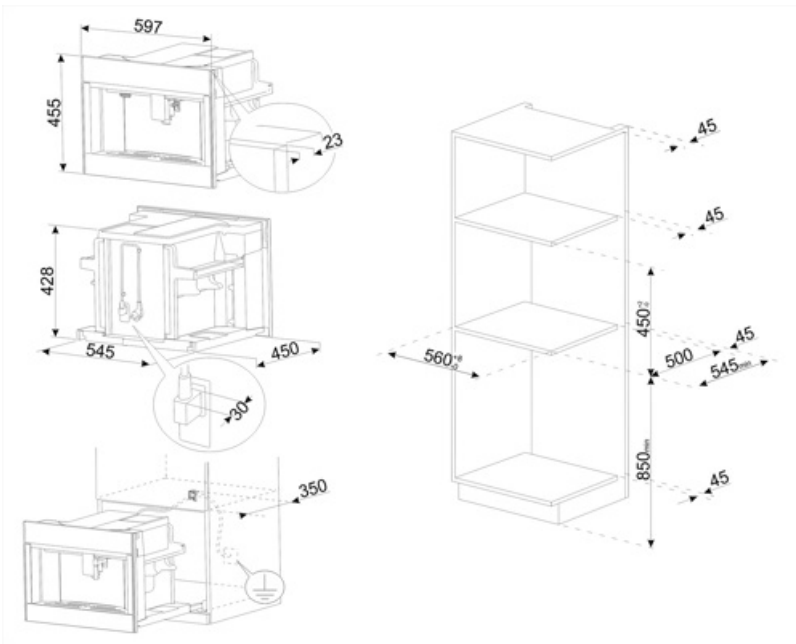























Compatible Accessories

KITCABLE90UK

Kablllo me lidhës IEC dhe prizë MB

Symbols glossary

	Shpëlarja: Kur aparati i kafesë është i ndezur bëhet një shpëlarje automatike me ujë të nxehtë.		Ndezje automatike: Programi i ndezjes automatike të aparatit është i mundur për ta bërë atë gati për përdorim brenda kohës së kërkuar.
	Temperatura e përgatitjes nga 88 deri në 96°C.		Tre nivele të rregullimit të temperaturës së kafesë për ta shijuar atë në temperaturën e dëshiruar.
	Avullues gjysmë-profesional me një element ngrohjeje të dedikuar për menaxhimin e daljes së avullit. I përshtatshëm për receta të tilla si çokollatë e nxehtë, ponç, bombardino, vin brulé.		Llojet e kafesë: Mund të përgatishni llojet e mëposhtme të kafeve: Ristretto-Corto (kafe e shkurtër)/normale (kafe normale)/Lungo (kafe e gjatë)
	Funksioni i dyfishtë i kafesë bën të mundur përgatitjen e dy kafeve ekspres në të njëjtën kohë me vetëm një cikël infuzioni.		Kokrra kafeje: Në aparatin e kafesë mund të përdorni kokrra kafeje duke pasur mundësinë e rregullimit të trashësisë së bluarjes.
	Ngrohës filxhani i integruar.		Funksioni "Descaling": Është thelbësor në heqjen e depozitimeve të tepërta të çmërsit në enë duke lejuar funksionimin e duhur të produktit. Nevoja për ta përdorur këtë funksion sinjalizohet nga vetë produkti.
	Qasje e përparme: është e mundur të arrihet çdo pikë në pajisje dhe të nxirret çdo komponent duke përdorur vetëm njërën dorë.		Temperatura e shumës së qumështit 60°C.
	Mulli kafeje konik prej inoksi.		Kafe e bluar: Në aparatin e kafesë mund të përdorni kafe të bluar ose kokrra kafeje me mundësinë e rregullimit të trashësisë së bluarjes.
	Pajisje kompakte me lartësi 45 cm - zgjidhja e përkryer për të përmbushur kërkesat funksionale të kompleteve të kuzhinës me lartësi të vogël. E disponueshme në disa lloje dhe në stile të ndryshme.		Ujë i ngrohtë: Aparati i kafesë mund të bëjë ujë të nxehtë për çaj ose pije të tjera të nxehta
	5 nivele të rregullimit të intensitetit të kafesë. Ky funksion bën të mundur rregullimin e sasisë së kokrrave të kafesë të vendosura në çdo cikël infuzioni.		Pesë nivele të rregullimit të gjatësisë së kafesë: ekspres, normale, e gjatë, shumë e gjatë dhe amerikane.
	Mulli i rregullueshëm me 13 nivele.		Makina garanton krijimin e pijeve të ndryshme: ekspres, kafe, kafe e gjatë, ekspres i dyfishtë, ekspres makiato, kafe amerikane, kapuçino, përzierje kapuçino, kafe me qumësht, makiato me qumësht, qumësht të nxehtë, ekspres me qumësht, ujë të nxehtë.
	Shkuma e qumështit është e rregullueshme përmes dorezës termike të kanës.		Kanë termale prej inoksi. Garanton mbajtjen e qumështit të freskët. I pajisur me një sistem pastrimi automatik dhe një çelës për rregullimin e shumës së qumështit, ai mund të lahet në lavastovilje.



Kontrolle me prekje: Kontrollet me prekje të lehtë për t'u përdorur lejojnë që pajisja të programohet me prekjen e një butoni.