

CMS6451X



Produktfamilie Kaffeevollautomat
Produkttyp Automatisch
Produktkategorie 45 cm Kompaktgerät



Ästhetik





Ästhetik	Classici	Art des Edelstahls	Gebürstet
Farbe	Edelstahl	Glasart	Eclipse-Schwarzglas
Oberfläche	Anti-Finger-Protektion	Markenlogo	Geprägt







Bedienelemente



Display	LCD-Display Weiß, 2 Zeilen	Drehknebel	Classici
Anzahl der Display-Sprachen	13	Farbe/ Ausführung der Bedienknebel	Edelstahl-Optik
Display-Sprachen	IT, GB, FR, NL, SP, PT, SWE, RU, DE, CZ, DK, GR, PL	Anzahl der Bedientasten	8
Bedienungsart	Bedienknebel/Tasten	Ausführung der Bedientasten	Edelstahl-Optik
Anzahl Drehknebel	2		

Programme / Funktionen

Funktion 1 Tasse Espresso/Kaffee	
Funktion 2 Tassen Espresso/Kaffee	
Vorheizfunktion	Ja
Automatische Cappuccino-Milchaufschäumung	Ja
Heißwasserfunktion für Tee und Heißgetränke	
Option Kaffeepulver	

Regelbare Kaffeestärke/Kaffeearoma	
Regelbare Wassermengen	
Regelbarer Cappuccino-Milchaufschäumer	
Programmuhr mit Auto-Start, Uhrzeitanzeige	
Automatische Spülfunktion	
Automatische Entkalkungsfunktion	
Regelbare Kaffeebrühtemperaturen	
Regelbare Mahlgradstufen	Ja
Wasserhärtegrad	Ja
Wassermangelanzeige	Ja

Technische Eigenschaften



Kaffeebohnenfach	Ja	Thermo-Milchkaraffe, herausnehmbar	Ja
Kaffeepulverfach	Ja	Pumpendruck	15 bar
Abnehmbarer Wassertank	Ja	Tankkapazität Wasser	1.80 l
Kaffeesatzbehälter herausnehmbar	Ja	Fassungsvermögen Kaffeebohnenbehälter	220 g
Kaffeeauslauf höhenverstellbar	Ja	Beleuchtungen	2
Schwenkbare Heißwasser-/Dampflanze	Ja	Installation	Auf Teleskop-Vollauszug mit Soft-Close
Restwasserschale	Ja		

Elektrischer Anschluss

Elektrischer Gesamtanschlusswert	1350 W	Frequenz	50-60 Hz
Absicherung	5.6 A	Länge Netzkabel	180 cm
Spannung	220-240 V	Netzstecker-Kit	Cina

Logistik-Informationen

Produktbreite	595 mm	Produkthöhe	455 mm
Produkttiefe (mm)	380 mm		

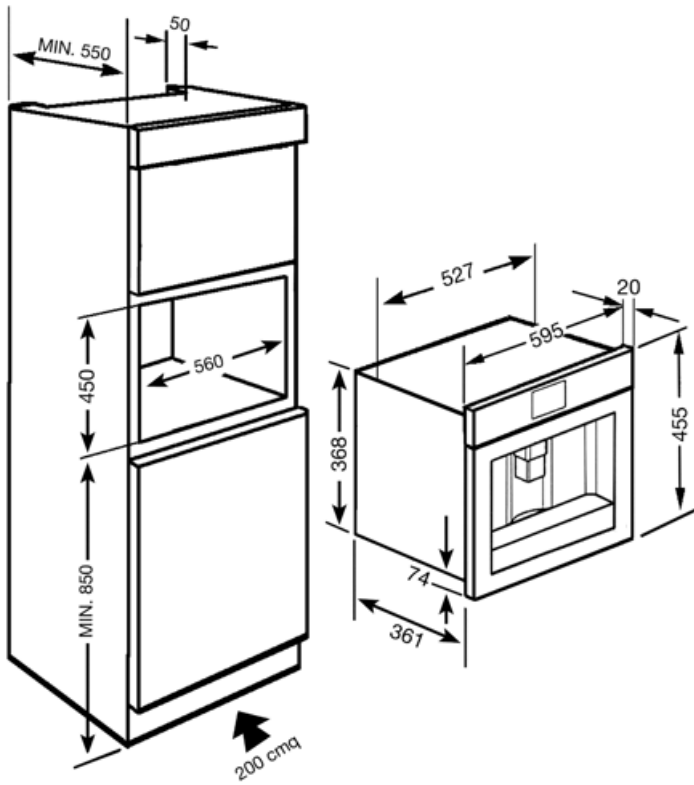

















Kompatibel Zubehör

KITCABLE90UK

Netzkabel mit IEC-Stecksystem und UK-Netzstecker

Symbols glossary

- | | |
|---|--|
|  <p>Spülen: Es gibt einen automatischen Spülvorgang mit heißem Wasser, wenn der Kaffeevollautomat eingeschaltet wird.</p> |  <p>Automatische Einschaltfunktion: Es ist möglich, die Uhrzeit der Maschine zu programmieren, um sie zur gewünschten Zeit betriebsbereit zu halten.</p> |
|  <p>Drei einstellbare Kaffeetemperaturen für den individuellen Geschmack des Kaffees.</p> |  <p>Semiprofessionelle Dampfmaschine mit separatem Thermoblock-Heizelement zur Steuerung des Dampfausgabe. Geeignet für Rezepte wie heiße Schokolade, Punsch, Bombardino, Glühwein.</p> |
|  <p>Kaffeemenge: Sie können unter folgenden Kaffe Zubereitungen wählen: Espresso kleine Menge, mittlere Menge, Kaffee groß Menge und extra große Menge wählen.</p> |  <p>Types of coffee: You can prepare the following types of coffee: Ristretto-Corto (small portion) / Normale (medium portion) / Lungo (large portion)</p> |
|  <p>Die doppelte Funktion für Kaffee ermöglicht die Zubereitung von zwei Espresso gleichzeitig mit nur einem Brühzyklus.</p> |  <p>Sie können Kaffeebohnen in dem Kaffeevollautomaten verwenden und den individuellen Mahlgrad einstellen.</p> |
|  <p>Entkalkungsfunktion: Ist unerlässlich, um Kalkablagerungen im Gerät zu beseitigen und die einwandfreie Funktion zu gewährleisten. Die Notwendigkeit wird durch eine Anzeige signalisiert.</p> |  <p>LCD-Display: optische Anzeige zur Vereinfachung der Temperatureinstellung und Aktivierung aller Sonderfunktionen.</p> |
|  <p>Edelstahl mit Anti-Finger-Protektion: eine besondere Schutzschicht auf dem Edelstahl verhindert die Sichtbarkeit eines Fingerabdrucks und ist somit eine Pflegeerleichterung.</p> |  <p>Sie können gemahlener Kaffee oder Kaffeebohnen in dem Kaffeevollautomaten verwenden und den individuellen Mahlgrad einstellen.</p> |
|  <p>Kompakte Geräte mit einer Höhe von 45 cm - die perfekte Lösung, um die funktionalen Anforderungen von Einbauküchen mit geringer Höhe zu erfüllen. Erhältlich in mehreren Ausführungen und in verschiedenen Designs.</p> |  <p>Der Kaffeevollautomat kann heißes Wasser für Tee oder andere Heißgetränke zubereiten.</p> |
|  <p>5 einstellbare Kaffeestärken. Diese Funktion ermöglicht die individuelle Anpassung der Kaffeelänge an das gemahlene Kaffeemehl pro Brühzyklus.</p> |  <p>Seitliche Innenbeleuchtung: zwei gegenüberliegende Beleuchtungen erhöhen die Sicht auf das Innere des Garraums.</p> |
|  <p>Die Milchschaumkonsistenz ist über den Bedienknopf an der Thermo-Milchkaffe einstellbar.</p> | |