

# CMS8451A



Skupina výrobků	Kávovar
Typ	Automatické
Kategorie	45 cm kompaktní



## Aesthetics



Estetika	Coloniale	Povrchová úprava	Antická mosaz
Barva	Antracitová	součástí	
		Logo	Silk screen







## Ovládání



Displej	Bílý LCD displej na černém pozadí (2 řádky)	Control knobs	Colonial
Počet jazyků displeje	13	Barva ovládacích prvků	Stará mosaz
Display languages	IT, GB, FR, NL, SP, PT, SWE, RU, DE, CZ, DK, GR, PL	Počet tlačítek	8
Typ nastavení ovládní	Ovládací knoflíky/tlačítka	Barva tlačítka	Mosazní efekt
Počet ovládacích prvků	2	Zahrnutý další ovládací prvky	Cortina – antracitová/stará mosaz

## Programy/funkce

Počet nápojů	4
Funkce kávy (jediná)	
Funkce kávy (dvojitá)	
Funkce předehříváče	Ano
Automatický stroj na cappuccino se samostatnou nádržkou na mléko	Ano
Funkce teplé vody: na čaj nebo jiné nápoje	

Možnost mleté kávy	
Nastavitelná intenzita kávy	
Variabilní délka kávy	
Nastavitelná pěna na cappuccino	
Naprogramované automatické zapnutí	
Automatické oplachování	
Automatické odstraňování kamene	
Variabilní teplota kávy	2 úrovně
Nastavitelný mlýnek na kávu	Ano
Tvrдость vody	Ano
Chybějící signál vody	Ano
Dětská pojistka	Ano

## Technické parametry



Příhrádka na kávové granule	Ano	Mlýnek	Poloprofesionální kónický mlýnek z nerezové oceli
Příhrádka na mletou kávu	Ano	Tlak čerpadla	15 bar
Odnímatelná nádoba na vodu	Ano	Objem nádoby na vodu	2.50 l
Nádoba na odpad z kávy	Ano (14 malých, 7 dvojitých)	Kapacita nádoby na kávové granule	220 g
Výškově nastavitelné co na kávu	Ano	Typ osvětlení	LED
Dávkovač páry	Ano	Kontrolky	2
Odkapávací miska	Ano	Instalace	Na teleskopických vodičkách s měkkým zavíráním
Odnímatelný džbán na mléko	Ano		

## Elektrické připojení

Zástrčka	(F; E) Schuko	Napětí (V)	220-240 V
Jmenovitý příkon	1350 W	Kmitočet (Hz)	50-60 Hz
Stávající	5,6 A	Power supply cable length	180 cm

## Logistické informace

Šířka (mm)	595 mm	Výška (mm)	455 mm
Hloubka (mm)	380 mm		

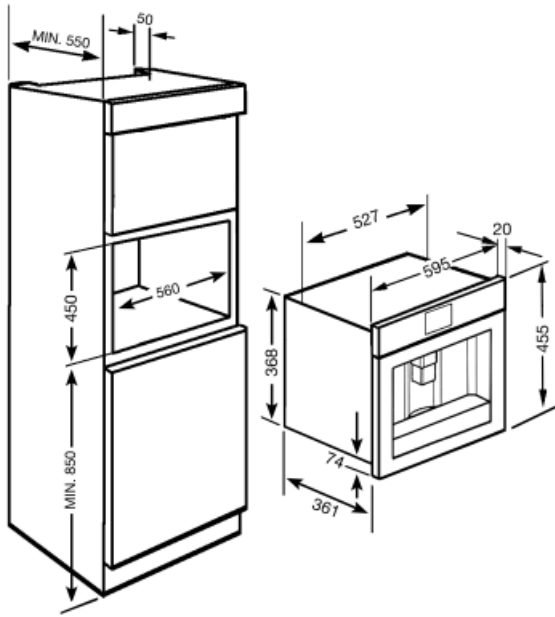

---

















## Not included accessories

---

**KITCABLE90UK**

Kabel s konektorem IEC a britskou zástrčkou

## Symbols glossary (TT)

	Oplachování: Automatické oplachování horkou vodou, když je kávovar zapnutý.		Automatické zapnutí: Je možné naprogramovat automatické zapnutí zařízení tak, aby bylo připraveno k použití v požadované době.
	Poloprofesionální napařovač s vyhrazeným topným tělesem pro správu výstupu páry. Vhodné pro recepty jako horká čokoláda, punč, bombardino, vin brulé.		Druhy kávy: Můžete připravit následující druhy kávy: Ristretto-Corto (malá porce)/Normale (střední porce)/Lungo (velká porce)
	Druhy kávy: Můžete připravit následující druhy kávy: Ristretto-Corto (malá porce)/Normale (střední porce)/Lungo (velká porce)		Funkce dvojité kávy umožňuje připravit dvě espressa současně pouze jedním infuzním cyklem.
	Kávová zrnka: V kávovaru můžete použít kávová zrna s možností nastavení hrubosti mletí.		Funkce odstranění vodního kamene: Je nezbytné odstranit přebytečné usazeniny vodního kamene v nádrži a umožnit řádný provoz výrobku. Potřeba provést tuto operaci je signalizována samotným výrobkem.
	LCD displej: pro optimalizaci výkonu a zjednodušení používání spotřebiče.		Kónický mlýnek na kávu z nerezové oceli.
	Mletá káva: V kávovaru můžete použít mletou kávu nebo kávová zrna s možností nastavení hrubosti mletí.		Kompaktní spotřebiče s výškou 45 cm – perfektní řešení pro splnění funkčních požadavků kuchyňských sestav malé výšky. K dispozici v několika typech a v různých stylech.
	Horká voda: Kávovar může připravit horkou vodu na čaj nebo jiné horké nápoje		5 úrovní nastavitelné intenzity kávy. Tato funkce umožňuje nastavit množství zrnok rozemletých v každém infuzním cyklu.
	Boční světla: Dvě protilehlá boční světla zvyšují viditelnost uvnitř trouby.		Mléčná pěna je nastavitelná pomocí knoflíku termální karafy.