

CMS8451A



Rodzina produktów

Typ

Kategoria

Ekspres do kawy

Automatyczny

Kompaktowe 45 cm



Linia wzornicza

Linia wzornicza
Kolor

Coloniale
Antracytowy

Wykończenie
komponentów
Logo

Postarzany mosiądz
Serigrafia

Sterowanie



Wyświetlacz

LCD

Liczba języków
wyświetlania

13

Dostępne języki
wyświetlania

IT, GB, FR, NL, SP, PT, SWE,
RU, DE, CZ, DK, GR, PL

Rodzaj sterowania

Pokręta/ przyciski

Liczba pokręteł

2

Pokręta

Kolor pokręteł

Przyciski

Kolor przycisków

Inne pokręta w
zestawie

Coloniale

Mosiądz

8

Mosiądz

Cortina -
Antracyt/Postarzany
mosiądz

Programy / Funkcje

Liczba napojów

4

Funkcja przygotowania pojedynczej kawy



Możliwość przygotowania jednocześnie 2 filiżanek kawy



Funkcja wstępnego podgrzewania







Tak

Funkcja automatycznego cappuccino (z oddzielnym zbiornikiem na mleko)

Tak

Funkcja gorącej wody, np. do herbaty



Możliwość stosowania kawy mielonej	
Regulacja mocy kawy	
Regulacja ilości kawy	
Regulacja intensywności pianki do cappuccino	
Programowanie automatycznego włączenia i wyłączenia	
Automatyczne płukanie	
Funkcja automatycznego odkamieniania	
Regulacja temperatury kawy	2 poziomy
Regulacja zmielenia kawy	Tak
Ustawianie twardości wody	Tak
Sygnał braku wody w zbiorniku	Tak
Blokada bezpieczeństwa	Tak

Specyfikacja techniczna



Zbiornik na kawę ziarnistą	Tak	Młynek	Stalowy młynek stożkowy
Zbiornik na kawę zmieloną	Tak	Ciśnienie pompy	15 bar
Wyjmowany zbiornik na wodę	Tak	Pojemność zbiornika na wodę	1.80 l
Wyjmowany pojemnik na zużytą kawę	Tak	Pojemność pojemnika na kawę zmieloną	220 g
Regulowana wysokość dozownika kawy	Tak	Rodzaj oświetlenia	LED
Dozownik pary	Tak	Oświetlenie	2
Tacka ociekowa	Tak	Instalacja	Na przewodnicach teleskopowych z soft close
Demontowalny pojemnik na mleko	Tak		

Podłączenie elektryczne

Wtyczka	(F;E) Schuko	Napięcie (V)	220-240 V
Moc nominalna	1350 W	Częstotliwość (Hz)	50-60 Hz
Natężenie prądu (A)	5.6 A	Długość przewodu zasilania	180 cm

Informacje logistyczne

Szerokość (mm)	595 mm	Wysokość (mm)	455 mm
Głębokość (mm)	380 mm		

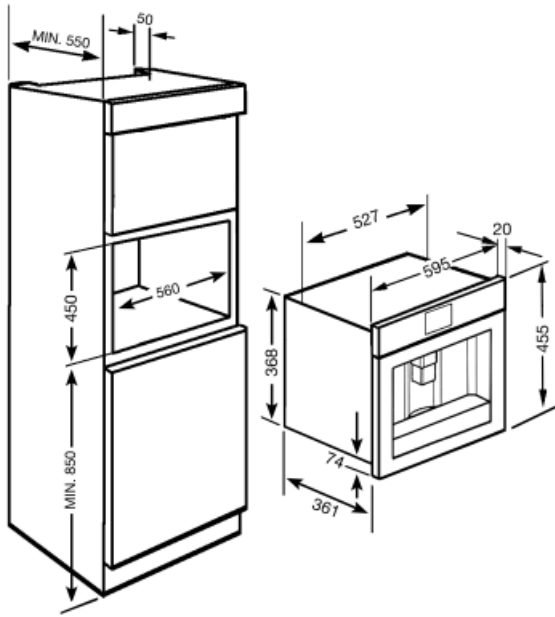

















Not included accessories

KITCABLE90UK

Kabel z wtyczką IEC i wtyczką brytyjską

Symbols glossary (TT)

	AUTOMATYCZNE PŁUKANIE		Automatyczne włączenie: W wybranych modelach możliwe jest ustawienie automatycznego włączenia urządzenia o wyznaczonej godzinie.
	Półprofesjonalny steamer z dedykowanym elementem grzewczym do zarządzania ujściem pary. Odpowiedni do przepisów takich jak gorąca czekolada, poncz, bombardino, vin brulé.		Rodzaje kawy: Możesz przygotować następujące rodzaje kawy: Ristretto-Corto (mała porcja) / Normale (Średnia porcja) / Lungo (duża porcja)
	Do wyboru: Ristretto/Normale/Lungo		Funkcja podwójnego espresso
	Możesz użyć kawy ziarnistej z możliwością regulacji grubości zmielenia ziaren.		ODKAMIENIANIE
	Wyświetlacz LCD		Żarnowy młynek do kawy ze stali nierdzewnej
	Kawa mielona: Możliwość użycia kawy zmielonej		Wysokość 45 cm
	Gorąca woda: Ekspres do kawy może przygotować gorącą wodę na herbatę lub inne gorące napoje		5 poziomów regulacji intensywności kawy. Funkcja ta umożliwi dostosowanie ilości zmielonych ziaren w każdym cyklu parzenia.
	Światła boczne: Dwa przeciwległe światła boczne zwiększają widoczność wewnątrz piekarnika.		Spienianie mleka jest regulowane poprzez pokrętko karafki termicznej.