

CMS8451A



| | |
|----------------------------|---------------------------|
| Семейство продуктов | Автоматическая кофемашина |
| Тип | Автоматическая |
| Категория | Компактный прибор, 45 см |



Эстетика

| | | | |
|-----------------|-----------|------------------|-------------|
| Эстетика | Coloniale | Фурнитура | Латунная |
| Цвет | Антрацит | Логотип | Шелкография |









Управление



| | | | |
|-------------------------------------|--|---|--|
| Дисплей | Многоязычный LCD-дисплей (в том числе русский язык) | Поворотные переключатели | Coloniale |
| Количество языков на дисплее | 13 | Цвет переключателя | Латунная |
| Языки на дисплее | IT, GB, FR, NL, SP, PT, SWE, RU, DE, CZ, DK, GR, PL | Количество кнопок | 8 |
| Тип управления | Поворотные переключатели/ кнопки | Цвет кнопок | Латунная |
| Количество переключателей | 2 | Другие переключатели в комплекте | Cortina - Антрацит/ латунная фурнитура |

Программы/ функции

| | |
|--|----|
| Количество напитков | 4 |
| Один кофе | |
| Двойной кофе | |
| Предварительный разогрев | Да |
| Автоматическое приготовление капучино | Да |

| | |
|---|---|
| Подача горячей воды для чая и других напитков |  |
| Использование молотого кофе |  |
| Регулировка крепости кофе |  |
| Регулировка количества воды на чашку |  |
| Регулировка молочной пены для капучино |  |
| Программируемое автоматическое включение |  |
| Автоматическое споласкивание |  |
| Автоматическая очистка от накипи |  |
| Регулировка температуры кофе | 2 уровня |
| Регулировка помола кофе | Да |
| Регулировка жесткости воды | Да |
| Предупреждение о низком уровне воды | Да |
| Блокировка управления | Да |

Технические характеристики



| | | | |
|--|--|------------------------------------|---|
| Емкость для кофе в зернах | Да | Кофемашины | Коническая кофемолка из нержавеющей стали |
| Емкость для молотого кофе | Да | Давление помпы | 15 bar |
| Съемный контейнер для воды | Да | Объем резервуара для воды | 2.50 л |
| Съемный контейнер для кофейного жмыха | Да (14 чашек кофе, или 7 двойных чашек кофе) | Контейнер для кофе в зернах | 220 г |
| Регулируемый по высоте дозатор кофе | Да | Тип подсветки | LED |
| Подача пара | Да | Лампы подсветки | 2 |
| Поддон для сбора капель | Да | Установка | Телескопические направляющие с закрыванием soft-close |
| Съемный резервуар для молока | Да | | |

Электрическое подключение

| | | | |
|--------------------------------|--------------|------------------------------------|-----------|
| Тип электрической вилки | (F;E) Schuko | Напряжение | 220-240 В |
| Номинальная мощность | 1350 Вт | Частота тока | 50-60 Гц |
| Сила тока | 5,6 А | Длина электрического кабеля | 180 см |

Логистическая информация

| | | | |
|-----------------------------|--------|-----------------------------|--------|
| Ширина изделия (мм) | 595 мм | Высота продукта (мм) | 455 мм |
| Глубина изделия (мм) | 380 мм | | |

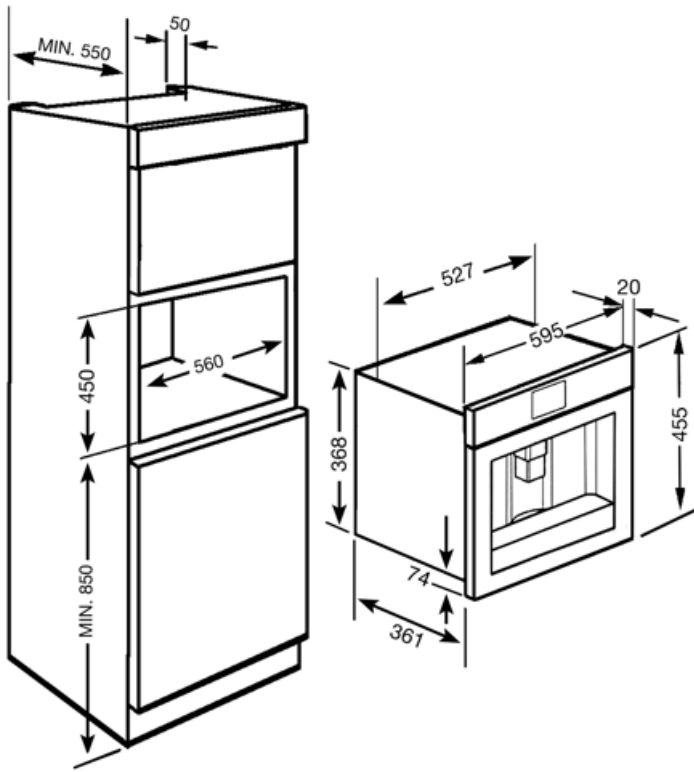

Not included accessories

KITCABLE90UK

Кабель с вилкой IEC и вилкой UK

Symbols glossary

- | | | | |
|--|--|---|--|
|  | Ополаскивание: происходит автоматическое ополаскивание горячей водой при включении кофемашины. |  | Автоматическое включение: можно запрограммировать автоматическое включение машины, чтобы она была готова к использованию к требуемому времени. |
|  | Полупрофессиональный парогенератор со специальным нагревательным элементом для управления выходом пара. Подходит для таких рецептов, как горячий шоколад, пунш, бомбардино, глинтвейн. |  | Типы кофе: Вы можете приготовить следующие виды кофе: ристретто-корто (маленькая порция) / нормале (средняя порция) / лунго (большая порция). |
|  | Типы кофе: Вы можете приготовить следующие виды кофе: ристретто-корто (маленькая порция) / нормале (средняя порция) / лунго (большая порция). |  | Функция двойной кофе позволяет приготовить два эспрессо одновременно всего за один цикл заваривания. |
|  | Кофе в зернах: вы можете использовать кофейные зерна в кофемашине с возможностью регулировки степени помола. |  | Функция удаления накипи: необходима для удаления излишков известняка в резервуаре и обеспечения правильной работы продукта. О необходимости выполнения этой операции сообщит сам продукт. |
|  | LCD-дисплей: для оптимизации производительности и упрощения использования прибора. |  | Коническая кофемолка из нержавеющей стали. |
|  | Молотый кофе: вы можете использовать молотый кофе или кофейные зерна в кофемашине с возможностью регулировки степени помола. |  | Компактные приборы высотой 45 см - идеальное решение для удовлетворения функциональных требований кухонных гарнитуров небольшой высоты. Доступный в нескольких типах и в различных стилях. |
|  | Горячая вода: кофеварка может приготовить горячую воду для чая или других горячих напитков. |  | 5 уровней регулируемой крепости кофе. Эта функция позволяет регулировать количество молотых зерен в любом цикле заваривания. |
|  | Подсветка сбоку: две лампы на противоположных сторонах внутренней камеры улучшают обзор внутри духовки. |  | Молочная пена регулируется с помощью ручки термического кувшина. |