

CMS8451P



Tuoteperhe
Tyyppi
Ryhmä

Kahvikone
Automaattinen
45 cm kompakti



Estetiikka





Estetiikka	Colonial	Osien värit	Patinoitu messinki
Väri	Kermanvärinen	Logo	Silkkipainettu







Säätimet



Näyttö	Valkoinen LCD mustalla taustalla	Säätimet	Colonial
Näytön kielten lkm	13	Säätimien väri	Old Brass
Näytön kielet	IT, GB, FR, NL, SP, PT, SWE, RU, DE, CZ, DK, GR, PL	Painikkeiden väri	8
Säätimien tyyppi	Säätönupit / painikkeet	Painikkeen väri	Messinki efekti
Säätimien lukumäärä	2	Muut mukanatulevat säätimet	Cortina - Kerma/ patinoitu messinki

Ohjelma / toiminnot

Juomien lukumäärä	4
Kahvi-toiminto (yksi kuppi)	
Kahvi-toiminto (yksi kuppi)	
Esilämmitystoiminto	Kyllä
Automaattinen cappuccinokone erillisellä maitosäiliöllä	Kyllä
Kuuma vesi toiminto: tee tai muut juomat	
Kahvin jauhatus-valinta	

Säädettävä kahvin vahvuus	
Kahvin säätö	
Säädettävä cappuccino vaahdotin	
Ohjelmoitu automaattinen käynnistys	
Automaattinen huuhtelu	
Automaattinen kalkinpoisto	
Kahvin vaihtuva lämpötila	2 tasoa
Säädettävä kahvinjauhain	Kyllä
Veden kovuus	Kyllä
Lack of water signal	Kyllä
Lapsilukko	Kyllä

Tekniset ominaisuudet



Kahvipurujen säiliö	Kyllä	Mylly	Ruostumaton teräs
Jauhetun kahvin osio	Kyllä	Pumpun paine	15 bar
Irrotettava vesisäiliö	Kyllä	Vesisäiliön tilavuus	2.50 l
Kahvipurusäiliö	Kyllä (14 yksöis, 7 tupla)	Kahvin jauhatuksen säiliön koko	220 g
Kahvikoneen korkeudensäädin	Kyllä	Valon tyyppi	LED
Höyrytin	Kyllä	Valot	2
Tippatarjotin	Kyllä	Asennus	Teleskooppikiskoilla
Irrotettava maitosäiliö	Kyllä		

Sähköliitännä

Sähköpistokkeen tyyppi	(F;E) Schuko	Virta (V)	220-240 V
Tehokkuus	1350 W	Taajuus (Hz)	50-60 Hz
Virta	5,6 A	Johdon pituus	180 cm

Logistiikkatiedot

Leveys (mm)	595 mm	Kahvi-toiminto (yksi kuppi)	455 mm
Syvyys (mm)	380 mm		

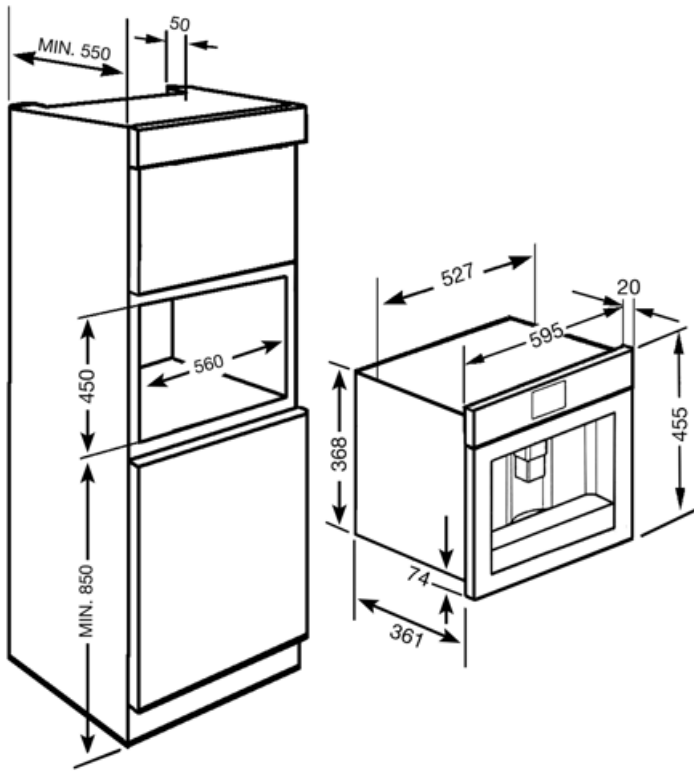







Compatible Accessories

KITCABLE90UK

Johto, jossa IEC-liitin ja Ison-Britannian pistoke

Symbols glossary

	Huuhtelu: Kun kahvikone laitetaan päälle, tapahtuu automaattinen huuhtelu kuumalla vedellä.		Automaattinen käynnistys: On mahdollista ohjelmoida koneen automaattinen käynnistys, jotta se on valmis toimimaan tarvittavaan aikaan.
	Puoliammattilaistason höyrytin, jossa on oma lämmitysosa höyryn ulostulon hallinnoimiseksi. Soveltuu kuuman kaakaon, punssin, bombardinon ja vin bruléen kaltaisille resepteille.		Kahvityypit: Voit valmistaa seuraavia kahveja: Ristretto-Corto (pieni annos) /Normaali (keskisuuri annos) / Lungo (suuri annos)
	Kahvityypit: Voit valmistaa seuraavia kahveja: Ristretto-Corto (pieni annos) /Normaali (keskisuuri annos) / Lungo (suuri annos)		Kaksoiskahvitoiminnon avulla voit valmistaa kaksi espressoa samanaikaisesti yhdellä uuttamisjaksolla.
	Kahvipavut: Voit käyttää kahvipapuja kahvikoneessa ja säätää jauhatuskarkeutta.		Kalkinpoistotoiminto: Liialliset kalkkikertymät tulee poistaa säiliöstä, jotta tuote toimisi oikeaoppisesti. Tuote kertoo itse, kun toimenpide on tarpeen.
	LCD-näyttö: toiminnan optimoimiseksi ja laitteen käytön yksinkertaistamiseksi.		Kartionmuotoinen ruostumattomasta teräksestä valmistettu kahvimylly.
	Kahvijauhe: Voit käyttää kahvijauhetta tai kahvipapuja kahvikoneessa ja säätää jauhatuskarkeutta.		Kompaktit laitteet, joiden korkeus 45 cm - täydellinen ratkaisu matalien keittiösarjojen toiminnallisiin tarpeisiin. Saatavilla eri tyypeinä ja eri tyyleinä.
	Kuuma vesi: Kahvikone voi valmistaa kuumaa vettä teetä ja muita kuumia juomia varten		5 tason säädettävä kahvin voimakkuus. Tämän toiminnon avulla voit säätää jauhettujen papujen määrää kaikissa uuttamisjaksoissa.
	Sivuvalot: Kaksi vastakkaista sivuvaloa lisäävät näkyvyyttä uunin sisällä.		Maitovaahtoa voidaan säätää termoskannun nupista.

Benefit (TT)

Favorites Function

'Favorites' function to save and recreate preferred drinks with a single touch, customizing intensity and quantity

Coffee compatibility

Compatible with both coffee beans and ground coffee, ideal for switching between blends, including decaf