

CMS8451P



Termékcsalád

Típus

Kategória

Beépíthető kávéfőző

Automatikus

45 cm kompakt



Küllem

Design család
Szín

Coloniale
Bézs

Komponensek
felületkezelése
Logo

Antik sárgaréz
Silk screen

Kezelő elemek



Kijelző

Fehér LCD fekete háttéren
(2 sor)

Kijelzőnyelvek száma

13

Display languages

IT, GB, FR, NL, SP, PT, SWE,
RU, DE, CZ, DK, GR, PL

Vezérlési beállítás
típusa

Vezérlőgombok / gombok

Vezérlők száma

2

Control knobs

Vezérlőelemek színe

Gombok száma

Gomb színe

Egyéb vezérlők is

Colonial

Antik sárgaréz

8

Sárgaréz hatás

Cortina - Bézs/régi
sárgaréz

Programok / Funkciók

Italok száma

4

Kávé funkció (szimpla)



Kávé funkció (dupla)



Előmelegítő főzőfunkció







Igen

Automatikus cappuccino készítő külön tartály
tejhez

Igen

Forróvíz funkció: teához vagy egyéb italokhoz



Őrölt kávé opció	
Állítható kávéintenzitás	
Változtatható kávéhossz	
Állítható cappuccino hab	
Programozott automatikus bekapcsolás	
Automatikus öblítés	
Automatikus vízkőmentesítés	
Változtatható kávéhőmérséklet	2 szint
Állítható kávédaráló	Igen
vízke ménység	Igen
Vízjel hiánya	Igen
Gyerekszár	Igen

MŰSZAKI JELLEMZŐK



Darált kávé rekesz	Igen	Daráló	Félprofesszionális rozsdamentes acél kúpos daráló
Őröltkávé-rekesz	Igen	Szivattyúnyomás	15 bar
Kivehető víztartály	Igen	Víztartály űrtartalma	2.50 l
Használt kávézacc tartó	Igen (14 szimpla, 7 dupla)	Kávédaráló tartály űrtartalma	220 g
Állítható magasságú kávékiöntő	Igen	Világítás típusa	LED
Gőzadagoló	Igen	Jelzőfények	2
Csepptálca	Igen	Üzembe helyezés	Puha zárású teleszkópos vezetősíneken
Kivehető tejeskancsó	Igen		

Elektromos csatlakozás

Dugó	(F;E) Schuko	Feszültség (V)	220-240 V
Névleges teljesítmény	1350 W	Frekvencia (Hz)	50-60 Hz
Jelenlegi	5,6 A	Tápkábel hossza	180 cm

Logisztikai információk

Szélesség (mm)	595 mm	Magasság (mm)	455 mm
Mélység (mm)	380 mm		

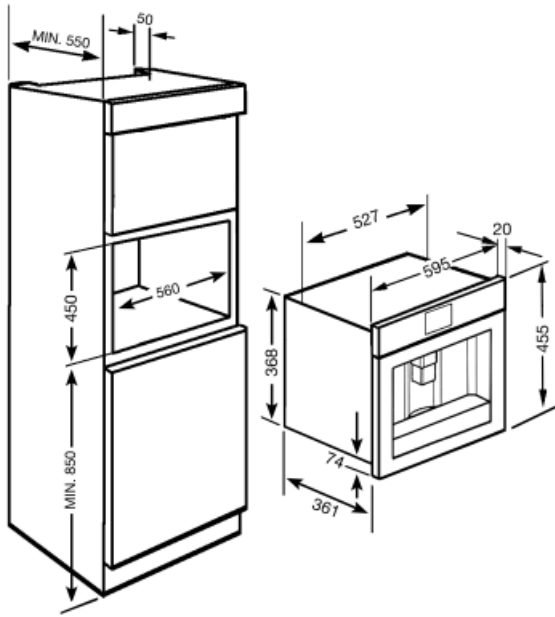

















Not included accessories

KITCABLE90UK

Kábel IEC csatlakozóval és UK dugasszal

Symbols glossary (TT)

	Az öblítés Automatikus öblítés forró vízzel a kávéfőző bekapcsolásakor.		Automatikus bekapcsolás: Lehetőség van a gép automatikus bekapcsolásának beprogramozására, hogy a szükséges időre használatra kész legyen.
	Félprofesszionális gőzölő külön fűtőelemmel a gőzkimenet kezelésére. Alkalmas olyan receptekhez, mint a forró csokoládé, puncs, bombardino, vin brulé.		Kávéfajták: A következő kávéfajtákat készítheti el: Ristretto-Corto (kis adag) /Normál (közepes adag) / Lungo (nagy adag)
	Kávéfajták: A következő kávéfajtákat készítheti el: Ristretto-Corto (kis adag) /Normál (közepes adag) / Lungo (nagy adag)		A dupla kávé funkció lehetővé teszi két eszpresszó egyidejű elkészítését egyetlen főzési ciklussal.
	Kávésbab: A kávéfőzőben szemes kávé is használható, és beállíthatja az őrlés finomságát.		Vízkőmentesítési funkció: Elengedhetetlen a felesleges vízkőlerakódások eltávolításához a tartályban, és lehetővé teszi a termék megfelelő működését. A művelet elvégzésének szükségességét maga a termék jelzi.
	LCD kijelző: a teljesítmény optimalizálása és a készülék használatának egyszerűsítése.		Kúpos rozsdamentes acél kávédaráló.
	Őrölt kávé: A kávéfőzőben őrölt kávé vagy kávébabot használhat, az őrlés durvaságának beállítására van lehetőség.		45 cm magas kompakt készülékek – tökéletes megoldás a kis magasságú konyhák funkcionális követelményeinek kielégítésére. Különböző típusokban és stílusokban kapható.
	Forró víz A kávéfőző forró vizet tud készíteni teához vagy más forró italokhoz		5 fokozatban állítható kávéintenzitás. Ez a funkció bármely kávéfőzési mód esetén lehetővé teszi az őrült babkávé mennyiségének beállítását.
	Oldalsó lámpák: Két szemben lévő oldalsó lámpa növeli a láthatóságot a sütőben.		A tejhab állítható a termokancsó gombjával.