

# CMS8451P



**Семейство продуктов**

**Тип**

**Категория**

Автоматическая кофемашина

Автоматическая

Компактный прибор, 45 см



## Эстетика

**Эстетика**

Колониальный стиль  
(Coloniale)

**Фурнитура**  
**Логотип**

Латунная  
Шелкография

**Цвет**

Кремовый

## Управление



**Дисплей**

Многоязычный дисплей ( в том числе русский язык)

**Поворотные переключатели**

Колониальный стиль  
(Coloniale)

**Количество языков на дисплее**

13

**Цвет переключателя**

Латунная

**Языки на дисплее**

IT, GB, FR, NL, SP, PT, SWE, RU, DE, CZ, DK, GR, PL

**Количество кнопок**

8

**Тип управления**

Поворотные переключатели/ кнопки

**Цвет кнопок**

Латунная

**Другие переключатели в комплекте**

Кортиня (Cortina) - Кремовая/ Латунная фурнитура

**Количество переключателей**

2

## Программы/ функции

**Количество напитков**

4

**Один кофе**



**Двойной кофе**











**Предварительный разогрев**

Да

**Автоматическое приготовление капучино**

Да

Подача горячей воды для чая и других напитков	
Использование молотого кофе	
Регулировка крепости кофе	
Регулировка количества воды на чашку	
Регулировка молочной пены для капучино	
Программируемое автоматическое включение	
Автоматическое споласкивание	
Автоматическая очистка от накипи	
Регулировка температуры кофе	2 уровня
Регулировка помола кофе	Да
Регулировка жесткости воды	Да
Предупреждение о низком уровне воды	Да
Блокировка управления	Да

## Технические характеристики



<b>Емкость для кофе в зернах</b>	Да	<b>Кофемашины</b>	Коническая кофемолка из нержавеющей стали
<b>Емкость для молотого кофе</b>	Да	<b>Давление помпы</b>	15 bar
<b>Съемный контейнер для воды</b>	Да	<b>Объем резервуара для воды</b>	2,50 л
<b>Съемный контейнер для кофейного жмыха</b>	Да (14 чашек кофе, или 7 двойных чашек кофе)	<b>Контейнер для кофе в зернах</b>	220 г
<b>Регулируемый по высоте дозатор кофе</b>	Да	<b>Тип подсветки</b>	Светодиодный
<b>Подача пара</b>	Да	<b>Лампы подсветки</b>	2
<b>Поддон для сбора капель</b>	Да	<b>Установка</b>	Телескопические направляющие с плавным закрыванием
<b>Съемный резервуар для молока</b>	Да		

## Электрическое подключение

<b>Тип электрической вилки</b>	Европейская вилка для переменного тока	<b>Напряжение</b>	220-240 В
<b>Номинальная мощность</b>	1350 Вт	<b>Частота тока</b>	50-60 Гц
<b>Сила тока</b>	5,6 А	<b>Длина электрического кабеля</b>	180 см

## Логистическая информация

<b>Ширина изделия (мм)</b>	595 мм	<b>Высота продукта (мм)</b>	455 мм
<b>Глубина изделия (мм)</b>	380 мм		

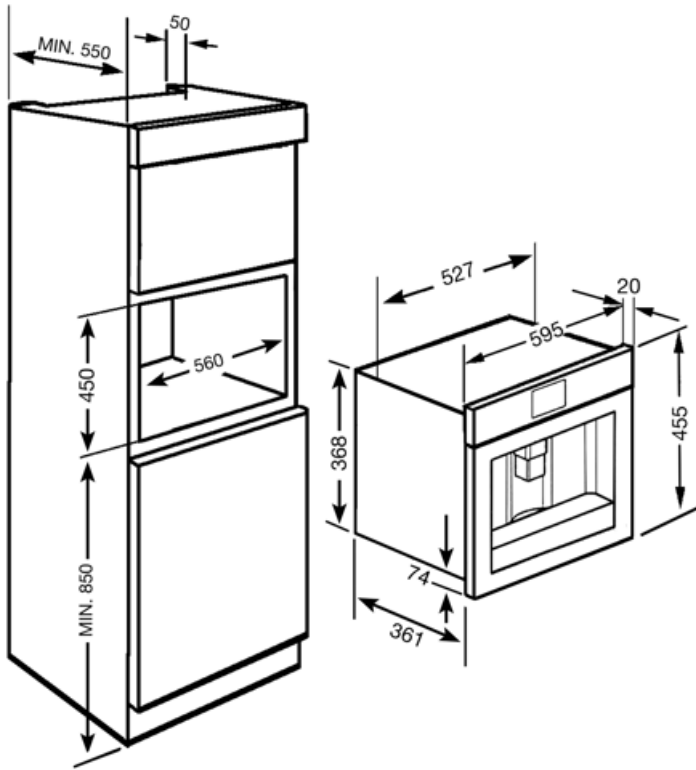

---

## Совместимые Аксессуары

---

KITCABLE90UK

Кабель с вилкой IEC и вилкой UK

---

## Alternative products

---



**CMS8451A**

**Цвет:** Антрацит

## Symbols glossary

- |  |  |   |  |
|--|--|---|--|
|    | Ополаскивание: происходит автоматическое ополаскивание горячей водой при включении кофемашины.   |    | Автоматическое включение: можно запрограммировать автоматическое включение машины, чтобы она была готова к использованию к требуемому времени.   |
|    | Полупрофессиональный парогенератор со специальным нагревательным элементом для управления выходом пара. Подходит для таких рецептов, как горячий шоколад, пунш, бомбардино, глинтвейн. |    | Типы кофе: Вы можете приготовить следующие виды кофе: ристретто-корто (маленькая порция) / нормале (средняя порция) / лунго (большая порция).  |
|    | Типы кофе: Вы можете приготовить следующие виды кофе: ристретто-корто (маленькая порция) / нормале (средняя порция) / лунго (большая порция).  |    | Функция двойной кофе позволяет приготовить два эспрессо одновременно всего за один цикл заваривания.   |
|    | Кофе в зернах: вы можете использовать кофейные зерна в кофемашине с возможностью регулировки степени помола.   |    | Функция удаления накипи: необходима для удаления излишков известняка в резервуаре и обеспечения правильной работы продукта. О необходимости выполнения этой операции сообщит сам продукт.  |
|  | Жидкокристаллический дисплей: для оптимизации производительности и упрощения использования прибора.  |  | Коническая кофемолка из нержавеющей стали.   |
|  | Молотый кофе: вы можете использовать молотый кофе или кофейные зерна в кофемашине с возможностью регулировки степени помола.   |  | Компактные приборы высотой 45 см - идеальное решение для удовлетворения функциональных требований кухонных гарнитуров небольшой высоты. Доступный в нескольких типах и в различных стилях. |
|  | Горячая вода: кофеварка может приготовить горячую воду для чая или других горячих напитков.  |  | 5 уровней регулируемой крепости кофе. Эта функция позволяет регулировать количество молотых зерен в любом цикле заваривания.   |
|  | Подсветка сбоку: две лампы на противоположных сторонах внутренней камеры улучшают обзор внутри духовки.  |  | Молочная пена регулируется с помощью ручки термического кувшина.   |