

# CMSC45NE



Οικογένεια προϊόντων

Τύπος

Κατηγορία

Καφετιέρα

Πλήρως αυτόματη

45cm compact



## ΑΙΘΗΤΙΚΗ

Αιθητική  
ΧΡΩΜΑ  
Φινίρισμα

Linea  
Μαύρο  
Γυαλιστερό

Τύπος χάλυβα  
Logo

Βουρτσισμένο  
Silk screen

## ΧΕΙΡΙΣΜΟΣ



Οθόνη

Λευκή LCD σε μαύρο φόντο  
(2 γραμμές)

Αριθμός γλωσσών οθόνης

13  
IT, GB, FR, NL, SP, PT, SWE,  
RU, DE, CZ, DK, GR, PL

Display languages

Χειρισμός

Κουμπιά/κουμπιά ελέγχου

Αριθμός κουμπιών  
ελέγχου

2

Control knobs

Linea

Φωτισμένα κουμπιά  
ελέγχου

Ναι

Αριθμός κουμπιών

8

Χρώμα κουμπιού

Όψη χάλυβα

## ΠΡΟΓΡΑΜΜΑΤΑ / ΛΕΙΤΟΥΡΓΙΕΣ

Λειτουργία espresso (μονό)



Λειτουργία espresso (διπλός)



Λειτουργία προθέρμανσης εγχυτήρα







Ναι

Λειτουργία ζεστού νερού: για τσάι ή άλλα ροφήματα



Επιλογή αλεσμένου καφέ



Ρυθμιζόμενη ένταση καφέ	
Ρυθμιζόμενη ποσότητα νερού	
Ρυθμιζόμενος αφρός cappuccino	
Προγραμματισμένη αυτόματη ενεργοποίηση	
Αυτόματο ξέγβαλμα	
Αυτόματη αφαλάτωση	
Ρυθμιζόμενη θερμοκρασία καφέ	
Ρυθμιζόμενος μύλος καφέ	Ναι
Σκληρότητα νερού	Ναι
Ένδειξη έλλειψης νερού	Ναι

## ΤΕΧΝΙΚΑ ΧΑΡΑΚΤΗΡΙΣΤΙΚΑ



Θάλαμος κόκκων καφέ	Ναι	Δίσκος συλλογής σταγόνων	Ναι
Θάλαμος αλεσμένου καφέ	Ναι	Πίεση αντλίας	15 bar
Αφαιρούμενο δοχείο νερού	Ναι	Χωρητικότητα δοχείου νερού	1.80 λίτρα
Δοχείο απορριμμάτων καφέ	Ναι (14 μονά, 7 διπλά)	Χωρητικότητα δοχείου κόκκων καφέ	220 g
Στόμιο καφέ ρυθμιζόμενου ύψους	Ναι	Λυχνίες	2
Διανομέας ατμού	Ναι		

## ΗΛΕΚΤΡΙΚΗ ΣΥΝΔΕΣΗ





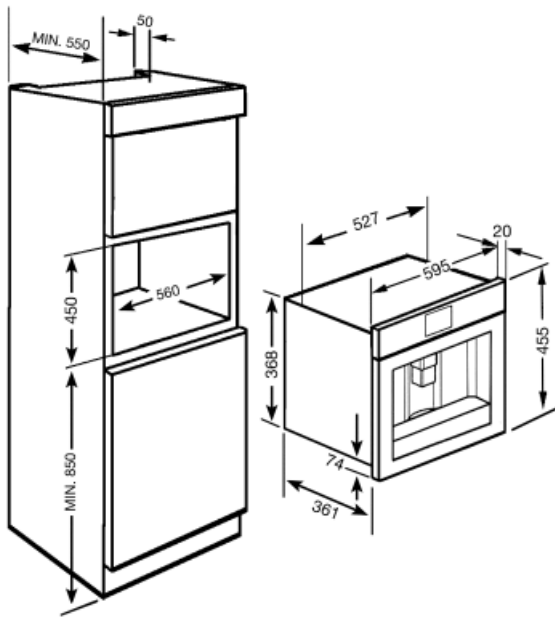

Όνομαστική ισχύς	1350 W	Συχνότητα (Hz)	50-60 Hz
Ρεύμα	5.6 A	Μήκος καλωδίο τροφοδοσίας	180 cm
Τάση (V)	220-240 V		

## ΔΙΑΣΤΑΣΕΙΣ

Πλάτος (mm)	595 mm	Ύψος (mm)	455 mm
Βάθος (mm)	415 mm		



## Symbols glossary (TT)

 <p>Ξέβγαλμα: Υπάρχει ένα αυτόματο ξέβγαλμα με ζεστό νερό όταν η μηχανή του καφέ είναι ενεργοποιημένη.</p>	 <p>Αυτόματη ενεργοποίηση: Είναι δυνατόν να προγραμματίσετε τον αυτόματο διακόπτη του μηχανήματος για να είναι έτοιμο για χρήση την απαιτούμενη ώρα.</p>
 <p>Τρία επίπεδα ρυθμιζόμενης θερμοκρασίας του καφέ για να δοκιμάσετε τον καφέ στην επιθυμητή θερμοκρασία.</p>	 <p>Ημιαπαγγελματικός ατμοπαρασκευαστής με ειδικό θερμαντικό στοιχείο για τη διαχείριση της εξόδου ατμού. Κατάλληλο για συνταγές όπως ζεστή σοκολάτα, punch, bombardino, vin brulé.</p>
 <p>Τύποι καφέ: Μπορείτε να προετοιμάσετε τους ακόλουθους τύπους καφέ: Ristretto-Corto (μικρό τμήμα) /Normale (μεσαίο τμήμα)/ Lungo (μεγάλο τμήμα)</p>	 <p>Τύποι καφέ: Μπορείτε να προετοιμάσετε τους ακόλουθους τύπους καφέ: Ristretto-Corto (μικρό τμήμα) /Normale (μεσαίο τμήμα)/ Lungo (μεγάλο τμήμα)</p>
 <p>Η διπλή λειτουργία καφέ καθιστά δυνατή την παρασκευή δύο espresso ταυτόχρονα με έναν μόνο κύκλο έγχυσης.</p>	 <p>Κόκκοι καφέ: Μπορείτε να χρησιμοποιήσετε κόκκους καφέ στη μηχανή καφέ με τη δυνατότητα να ρυθμίσετε την τραχύτητα του αλέσματος.</p>
 <p>Λειτουργία αφαλάτωσης: Είναι απαραίτητο για την απομάκρυνση της περίσσειας των εναποθέσεων ασβεστόλιθου στο δοχείο και να επιτρέψει την ορθή λειτουργία του προϊόντος. Η ανάγκη εκτέλεσης αυτής της λειτουργίας επισημαίνεται από το ίδιο το προϊόν.</p>	 <p>Οθόνη LCD: βελτιστοποίηση της απόδοσης και απλοποίηση της χρήσης της συσκευής.</p>
 <p>Αλεσμένος καφές: Μπορείτε να χρησιμοποιήσετε αλεσμένο καφέ ή κόκκους καφέ στη μηχανή καφέ με τη δυνατότητα να ρυθμίσετε την τραχύτητα του αλέσματος.</p>	 <p>Μικρές συσκευές ύψους 45 cm - ιδανική λύση για την κάλυψη των λειτουργικών απαιτήσεων των σετ κουζίνας μικρού ύψους. Διατίθεται σε διάφορους τύπους και σε διαφορετικά στυλ.</p>
 <p>Ζεστό νερό Μηχανή καφέ που μπορεί να κάνει ζεστό νερό για τσάι ή άλλα ζεστά ροφήματα</p>	 <p>5 επίπεδα ρυθμιζόμενης έντασης καφέ. Αυτή η λειτουργία καθιστά δυνατή την προσαρμογή της ποσότητας των κόκκων που είναι αλεσμένοι σε οποιονδήποτε κύκλο έγχυσης.</p>
 <p>Φωτισμένα χειριστήρια: είναι μια συσκευή ασφαλείας που ειδοποιεί το χρήστη ότι η συσκευή είναι ενεργοποιημένη, καθώς και ένα εκπληκτικό χαρακτηριστικό σχεδιασμού.</p>	 <p>Πλευρικά φώτα: Δύο αντίθετα πλευρικά φώτα αυξάνουν την ορατότητα στο εσωτερικό του φούρνου.</p>
 <p>Ο ανθός του γάλακτος είναι ρυθμιζόμενος μέσω του κουμπιού της θερμικής καράφας.</p>	