

# CMSC45NE



Tuoteperhe  
Tyyppi  
Ryhmä

Kahvikone  
Automaattinen  
45 cm kompakti



## Estetiikka





|                    |          |                 |                |
|--------------------|----------|-----------------|----------------|
| Estetiikka         | Linea    | Teräksen tyyppi | Harjattu       |
| Väri               | Musta    | Logo            | Silkkipainettu |
| Pinnan viimeistely | Kiiltävä |                 |                |







## Säätimet



|                     |   |                    |              |
|---------------------|---|--------------------|--------------|
| Näyttö              | Valkoinen LCD mustalla taustalla                    | Säätimet           | Linea        |
| Näytön kielten lkm  | 13  | Valaistut säätimet | Kyllä        |
| Näytön kielet       | IT, GB, FR, NL, SP, PT, SWE, RU, DE, CZ, DK, GR, PL | Painikkeiden väri  | 8            |
| Säätimien tyyppi    | Säätönupit / painikkeet                             | Painikkeen väri    | Teräs-efekti |
| Säätimien lukumäärä | 2   |                    |              |

## Ohjelma / toiminnot

|  |   |
|--|---|
| Kahvi-toiminto (yksi kuppi)              |  |
| Kahvi-toiminto (yksi kuppi)              |  |
| Esilämmitystoiminto                      | Kyllä   |
| Kuuma vesi toiminto: tee tai muut juomat |  |
| Kahvin jauhatus-valinta                  |  |
| Säädettävä kahvin vahvuus                |  |

|                                     |   |
|-------------------------------------|---|
| Kahvin säätö                        |  |
| Säädettävä cappucino vaahdotin      |  |
| Ohjelmoitu automaattinen käynnistys |  |
| Automaattinen huuhtelu              |  |
| Automaattinen kalkinpoisto          |  |
| Kahvin vaihtuva lämpötila           |  |
| Säädettävä kahvinjauhain            | Kyllä   |
| Veden kovuus                        | Kyllä   |
| Lack of water signal                | Kyllä   |

## Tekniset ominaisuudet



|                             |                            |                                 |        |
|-----------------------------|----------------------------|---------------------------------|--------|
| Kahvipurujen säiliö         | Kyllä                      | Tippatarjotin                   | Kyllä  |
| Jauhetun kahvin osio        | Kyllä                      | Pumpun paine                    | 15 bar |
| Irrotettava vesisäiliö      | Kyllä                      | Vesisäiliön tilavuus            | 1.80 l |
| Kahvipurusäiliö             | Kyllä (14 yksöis, 7 tupla) | Kahvin jauhatuksen säiliön koko | 220 g  |
| Kahvikoneen korkeudensäädin | Kyllä                      | Valot                           | 2      |
| Höyrytin                    | Kyllä                      |                                 |        |

## Sähköliitännä







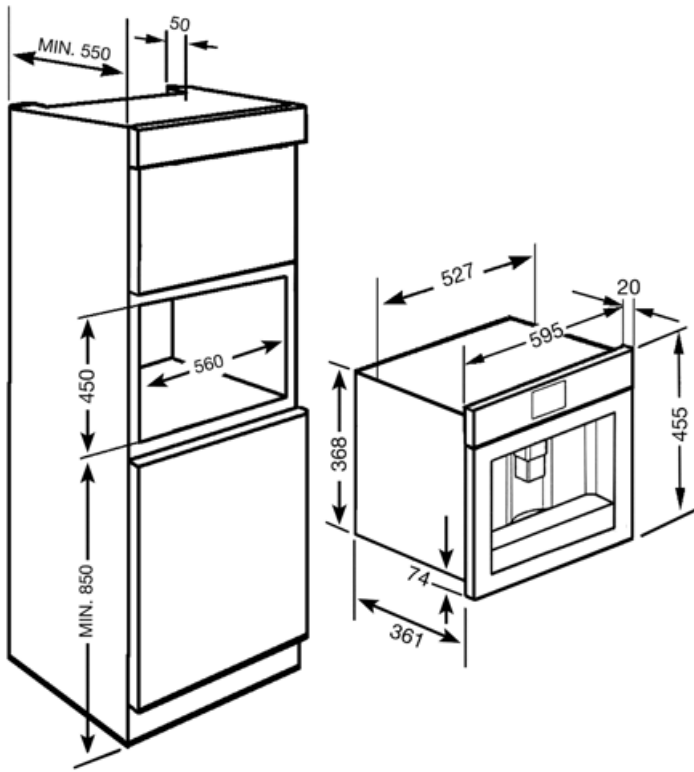









|           |           |               |          |
|-----------|-----------|---------------|----------|
| Tehokkuus | 1350 W    | Taajuus (Hz)  | 50-60 Hz |
| Virta     | 5,6 A     | Johdon pituus | 180 cm   |
| Virta (V) | 220-240 V |               |          |

## Logistiikkatiedot

|             |        |                             |        |
|-------------|--------|-----------------------------|--------|
| Leveys (mm) | 595 mm | Kahvi-toiminto (yksi kuppi) | 455 mm |
| Syvyys (mm) | 415 mm |                             |        |



## Symbols glossary

|  |  |   |  |
|--|--|---|--|
|    | Huhtelu: Kun kahvikone laitetaan päälle, tapahtuu automaattinen huhtelu kuumalla vedellä.  |    | Automaattinen käynnistys: On mahdollista ohjelmoida koneen automaattinen käynnistys, jotta se on valmis toimimaan tarvittavaan aikaan.   |
|    | Kolmen tason säädettävä kahvin lämpötila, jotta se olisi juuri sopiva.   |    | Puoliammattilaistason höyrytin, jossa on oma lämmitysosa höyryn ulostulon hallinnoimiseksi. Soveltuu kuuman kaakaon, punsin, bombardinon ja vin bruléen kaltaisille resepteille. |
|    | Kahvityypit: Voit valmistaa seuraavia kahveja: Ristretto-Corto (pieni annos) /Normaali (keskisuuri annos) / Lungo (suuri annos)                            |    | Kahvityypit: Voit valmistaa seuraavia kahveja: Ristretto-Corto (pieni annos) /Normaali (keskisuuri annos) / Lungo (suuri annos)  |
|    | Kaksoiskahvitoiminnon avulla voit valmistaa kaksi espressoa samanaikaisesti yhdellä uuttamisjaksolla.  |    | Kahvipavut: Voit käyttää kahvipapuja kahvikoneessa ja säätää jauhatuskarkeutta.  |
|    | Kalkinpoistotoiminto: Liialliset kalkkikertymät tulee poistaa säiliöstä, jotta tuote toimisi oikeaoppisesti. Tuote kertoo itse, kun toimenpide on tarpeen. |    | LCD-näyttö: toiminnan optimoimiseksi ja laitteen käytön yksinkertaistamiseksi.   |
|  | Kahvijauhe: Voit käyttää kahvijauhetta tai kahvipapuja kahvikoneessa ja säätää jauhatuskarkeutta.  |  | Kompaktit laitteet, joiden korkeus 45 cm - täydellinen ratkaisu matalien keittiösarjojen toiminnallisiin tarpeisiin. Saatavilla eri tyypeinä ja eri tyyleinä.                    |
|  | Kuuma vesi: Kahvikone voi valmistaa kuumaa vettä teetä ja muita kuumia juomia varten   |  | 5 tason säädettävä kahvin voimakkuus. Tämän toiminnon avulla voit säätää jauhettujen papujen määrää kaikissa uuttamisjaksoissa.  |
|  | Valaistut säätimet: Kyseessä on turvalaite, joka kertoo käyttäjälle, että laite on päällä. Se on myös kaunis muotoiluominaisuus.                           |  | Sivuvalot: Kaksi vastakkaista sivuvaloa lisäävät näkyvyyttä uunin sisällä.   |
|  | Maitovaahtoa voidaan säätää termoskannun nupista.  |   |  |