

# CMSC45NE



Famille Machine à café  
 Type Automatique  
 Catégorie 45 cm compact



## Esthétique





Esthétique	Linéa	Type d'inox	Brossé
Couleur	Noir	Logo	Sérigraphié
Finition	Brillant		







## Commandes



Afficheur	LCD blanc sur fond noir (2 lignes)	Manettes de commande	Linéa
Nombre de langues disponible sur l'afficheur	13	Manettes rétro-éclairées	Oui
Langues disponibles sur afficheur	IT, GB, FR, NL, SP, PT, SWE, RU, DE, CZ, DK, GR, PL	Nombre de touches	8
Type de commandes	Manettes/touches	Couleur des touches	Effet inox
Nombre de manettes	2		

## Programmes / Fonctions

Fonction café simple	
Fonction café double	
Fonction pré-chauffage infuseur	Oui
Fonction eau chaude pour thé ou boissons chaudes	
Option café moulu	

Intensité du café réglable	
Longueur du café réglable	
Intensité de la mousse du cappuccino réglable	
Programmation de l'allumage automatique	
Rinçage automatique	
Détartrage automatique	
Température du café réglable	
Moulin à café réglable	Oui
Dureté de l'eau programmable	Oui
Indicateur absence d'eau	Oui

## Technologie



Réservoir à café en grains	Oui	Tiroir recueil gouttes	Oui
Réservoir à café moulu	Oui	Pression de la pompe	15 bar
Réservoir d'eau amovible	Oui	Capacité du réservoir d'eau	1.80 l
Bac pour marc de café amovible	Oui (14 simple, 7 double)	Capacité du réservoir à café en grains	220 g
Percolateur réglable en hauteur	Oui	Lumières	2
Buse à vapeur	Oui		

## Raccordement électrique







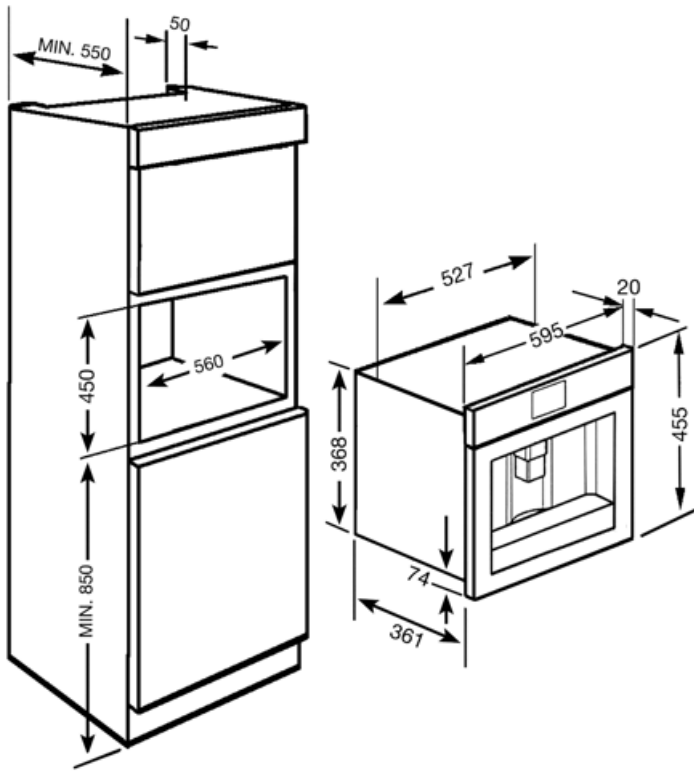









Puissance nominale	1350 W	Fréquence	50-60 Hz
Intensité	5.6 A	Longueur du câble d'alimentation	180 cm
Tension	220-240 V		

## Informations logistiques

Largeur du produit	595 mm	Hauteur du produit	455 mm
Profondeur du produit	415 mm		



## Symbols glossary

-  Rinçage : Pour préchauffer l'infuseur et obtenir des boissons chaudes immédiatement.
-  Température du café réglable sur trois niveaux pour déguster le café à la température désirée.
-  Types de café pouvant être préparés : Ristretto/Court, Normal, Long
-  La fonction café double vous permet de préparer deux cafés simultanément.
-  Détartrage : La fonction de détartrage est essentielle pour éliminer les dépôts excessifs dans le réservoir et permettre au produit de fonctionner parfaitement. La nécessité d'effectuer cette opération est indiquée par le produit lui-même.
-  Café moulu : Vous pouvez utiliser du café moulu.
-  Eau chaude : Cette fonction vous permet de fournir de l'eau chaude pour préparer du thé, des tisanes et d'autres boissons.
-  Manettes rétro-éclairées : Les manettes rétro-éclairées des différents produits constituent un système de sécurité visuelle, notamment sur les tables de cuisson, car en l'absence de flamme, la lumière de la manette s'éteint.
-  L'intensité de la mousse du cappuccino peut être réglée à l'aide de la manette de la carafe thermique.
-  Heure de mise sous tension : Cette option vous permet de programmer l'heure de mise sous tension de la machine, de sorte qu'elle soit prête à l'emploi déjà à la température souhaitée et au moment souhaité.
-  Buse à vapeur semi-professionnel avec système de chauffage dédié. Permet de créer à la maison des boissons telles que chocolat chaud, punch, bombardino, vin chaud.
-  Types de café pouvant être préparés : Ristretto/Court, Normal, Long
-  Grains de café : La machine utilise du café en grains, avec un degré de mouture réglable.
-  Afficheur LCD : Pour optimiser les performances et simplifier au maximum l'utilisation de l'appareil, certaines machines à laver et certains réfrigérateurs sont équipés d'un afficheur LCD qui permet de visualiser l'état de fonctionnement du produit.
-  45 cm : Les fours compacts, d'une hauteur de seulement 40 cm, sont la solution capable de répondre aux exigences fonctionnelles dans des espaces à hauteur réduite. Disponibles en plusieurs types et avec différentes esthétiques, ils offrent plus d'options dans l'équipement de la cuisine.
-  Intensité du café réglable sur 5 niveaux. Cette fonction permet de modifier la quantité de grains moulus pour chaque cycle de préparation du café.
-  2 lampes halogènes : La présence de 2 lampes halogènes disposées asymétriquement rend l'espace intérieur encore plus lumineux, éliminant les coins sombres.