

CO60GMAN2

ΜΕΓΕΘΟΣ ΚΟΥΖΙΝΑΣ

Αρ. κοιλοτήτων με ενεργειακό σήμα

Πηγή θερμότητας φούρνου

ΤΥΠΟΣ ΕΣΤΙΑΣ

Τύπος κύριου φούρνου

Σύστημα καθαρισμού κύριου φούρνου

Κωδικός EAN

ΕΝΕΡΓΕΙΑΚΗ ΚΛΑΣΗ

60x60 cm

1

PEYMA

Αέριο

Αερόθερμος

VaporClean

8017709354619

A



ΑΙΣΘΗΤΙΚΗ



Design

Αισθητική

Λογότυπος

Χρώμα

Θέση λογοτύπου

Οπίσθια πλάτη εστίας

Χρώμα εστίας

Τύπος βάσεων σκευών

Τύπος χειριστηρίων

Χειριστήρια

Standard

Colonial

Μεταξοτυπία

Ανθρακι

Πόρτα φούρνου

Ναι

Ανθρακι

Μαντέμι

Χειριστήρια

Smeg Colonial

Χρώμα χειριστηρίων

Αριθμός χειριστηρίων

Χρώμα σειρογραφίας

Οθόνη

Πόρτα

Τύπος κρυστάλλου

πόρτας

Λαβή

Χρώμα λαβής

Χρώμα ποδιών

Αντικέ ορείχαλκος

6

Χρυσό

Ψηφιακή αναλογική

Με οβάλ κρύσταλλο

Μαύρο

Smeg Colonial

Αντικέ ορείχαλκος

Μαύρο

ΠΡΟΓΡΑΜΜΑΤΑ / ΛΕΙΤΟΥΡΓΙΕΣ

Αριθμός λειτουργιών μαγειρέματος

8

Μαγειρικές λειτουργίες

Πάνω + κάτω αντίσταση

Πίσω αντίσταση & αέρας

Turbo

Eco

Μικρό γκριλ

Μεγάλο γκριλ

Μεγάλο γκριλ & αέρας

Κάτω αντίσταση & αέρας

Λειτουργίες καθαρισμού



ΤΕΧΝΙΚΑ ΧΑΡΑΚΤΗΡΙΣΤΙΚΑ ΕΣΤΙΩΝ

UR

Συνολικός αριθμός ζωνών μαγειρέματος 4

Εμπρός αριστερά - Αέριο - Υπερταχείας - 3.50 kW

Πίσω αριστερά - Αέριο - Ημι-ταχείας - 1.75 kW

Πίσω δεξιά - Αέριο - Ημι-ταχείας - 1.75 kW

Εμπρός δεξιά - Αέριο - Μικρό - 1.00 kW

Τύπος φλόγιστρων αερίου Standard

Βαλβίδες ασφαλείας αερίου Ναι

Αυτόματη ηλεκτρονική ανάφλεξη Ναι

Καπάκια φλόγιστρων Μαύρο ματ σμάλτο

ΤΕΧΝΙΚΑ ΧΑΡΑΚΤΗΡΙΣΤΙΚΑ ΚΥΡΙΟΥ ΦΟΥΡΝΟΥ



Αριθμός λαμπτήρων 1

Αριθμός ανεμιστήρων μαγειρέματος 1

Καθαρή χωρητικότητα φούρνου 70 λίτρα

Μικτή χωρητικότητα, 1ος θάλαμος 79 λίτρα

Υλικό κοιλότητας Σμάλτο Ever Clean

Αριθμός οδηγών 5

Τύπος πλαϊνών οδηγών Μεταλλικές σχάρες

Τύπος λαμπτήρων Αλογόνου

Ισχύς φωτός 40 W

Ρύθμιση χρόνου μαγειρέματος Διακοπή

Ενεργοποίηση φωτισμού με το άνοιγμα της πόρτας Ναι

Φορά πόρτας Προς τα κάτω

Αφαιρούμενη πόρτα Ναι

Κρυστάλλινο εσωτερικό πόρτας Ναι

Αφαιρούμενο εσωτερικό πόρτας Ναι

Συνολικός αριθμός κρυστάλλων πόρτας 2

Αριθμός 1

θερμοανακλαστικών γυαλιών πόρτας

Θερμοστάτης ασφαλείας Ναι

Σύστημα ψύξης Εφαπτόμενο

Ωφέλιμες διαστάσεις χώρου κοιλότητας (ΥxΠxB) 360X460X425 mm

Έλεγχος θερμοκρασίας Ηλεκτρομηχανικός

Ισχύς κάτω αντίστασης 1200 W

Ισχύς άνω αντίστασης 1000 W

Ισχύς γκριλ 1700 W

Ισχύς μεγάλου γκριλ 2700 W

Ισχύς κυκλικής 2000 W

αντίστασης

Τύπος γκριλ Ηλεκτρικό

ΕΠΙΛΟΓΕΣ ΚΥΡΙΟΥ ΦΟΥΡΝΟΥ

Χρονοδιακόπτης Ναι

Ηχητικό σήμα λήξης μαγειρέματος Ναι

Ελάχιστη θερμοκρασία 40 °C

Μέγιστη θερμοκρασία 260 °C

ΠΕΡΙΛΑΜΒΑΝΟΜΕΝΑ ΑΞΕΣΟΥΑΡ ΓΙΑ ΚΥΡΙΟ ΦΟΥΡΝΟ & ΕΣΤΙΑ

Σχάρα με πίσω και πλαϊνό
τέρμα 1

Εμαγιέ ταψί, βάθους
40mm 1

ΗΛΕΚΤΡΙΚΗ ΣΥΝΔΕΣΗ

Ονομαστική ισχύς
ηλεκτρικής σύνδεσης 3000 W
Ένταση ρεύματος 13 A
Τάση 220-240 V
Τύπος παρεχόμενου
καλωδίου Ναι, μονοφασικό

Μήκος καλωδίου
τροφοδοσίας 1150 cm
Συχνότητα 50/60 Hz
Πίνακας σύνδεσης 3πολικός
ρεύματος
Φις Όχι

Compatible Accessories

AIRFRY

Σχάρα AIRFRY. Αντικαταστήστε το παραδοσιακό τηγάνισμα, τώρα με λιγότερες θερμίδες και λιγότερα λιπαρά. Σας επιτρέπει να δημιουργείτε γρήγορα και απλά πιάτα όπως τηγανιτές πατάτες, τηγανητά λαχανικά και ψάρια, εξασφαλίζοντας τέλειο ρόδισμα και τραγανή υφή.



BBQ

Επιφάνεια ψησίματος BBQ διπλής όψευς. Για ζουμερά και τραγανά αποτελέσματα στο φούρνο με την αυθεντική γεύση του BBQ. Η ραβδωτή πλευρά είναι κατάλληλη για κρέατα και τυριά. Η λεία πλευρά για ψάρια, θαλασσινά και λαχανικά.



BN640

Εμαγιέ ταψί κατάλληλο για φούρνους 45cm και 60cm. Βάθος 40 mm. Ιδανικό για το μαγείρεμα και το ψήσιμο κρέατος και ψαριού σε σάλτσες. Ιδανικό επίσης για πειραματισμούς με πιο ελαφριά και τραγανά συνοδευτικά



GRILLPLATE

Universal επιφάνεια ψησίματος για εστίες επαγωγικές, αερίου, κεραμικές και ηλεκτρικές. Αντικολλητική επιφάνεια ιδανική για το ψήσιμο κρέατος, τυριών και λαχανικών. Διαστάσεις: 410 x 240cm



GTT

Πλήρως εξαγόμενοι τηλεσκοπικοί οδηγοί (1 επίπεδο), κατάλληλοι για παραδοσιακούς φούρνους. Κατασκευασμένοι από ανοξείδωτο ατσάλι, εγγυώνται σταθερότητα και διευκολύνουν την ομαλή εξαγωγή των τασιών.



KITP60X9

Προστατευτική πλάτη, 90 cm, ανοξείδωτη, κατάλληλη για πυρολυτικές κουζίνες Concerto

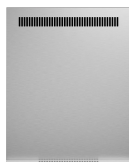

PALPZ

Φτυάρι πίτσας με αναδιπλούμενη χειρολαβή πλάτος: 315mm μήκος: 325mm



AIRFRY2

Δίσκος φριτέζας αέρα. Ιδανικό για την αναδημιουργία του παραδοσιακού τηγανίσματος στο φούρνο, αλλά με λιγότερες θερμίδες και λιγότερα λιπαρά. Σας επιτρέπει να μαγειρεύετε γρήγορα και απλά πιάτα, όπως οι τηγανητές πατάτες, τα τηγανητά λαχανικά και τα ψάρια, εξασφαλίζοντας τέλειο τηγάνισμα και τραγανότητα.



BN620-1

Εμαγιέ ταψί κατάλληλο για φούρνους 45cm και 60cm. Βάθος 20 mm. Ιδανικό για μεγάλη γκάμα αλμυρών και γλυκών.



BNP608T

Ταψί επικαλυμμένο με τεφλόν, βάθους 8 mm, για τοποθέτηση στο ράφι



GTP

Μερικώς εξαγόμενοι τηλεσκοπικοί οδηγοί (1 επίπεδο), κατάλληλοι για παραδοσιακούς φούρνους. Κατασκευασμένα από ανοξείδωτο ατσάλι, εγγυώνται σταθερότητα και διευκολύνουν την ομαλή εξαγωγή των τασιών.



KITH95

Κιτ επέκτασης ύψους (950 mm), από ανοξείδωτο χάλυβα



KITPDQ

Πόδια μείωσης ύψους (850 mm), ανοξείδωτα, για κουζίνες



SFLK1

Παιδική ασφάλεια



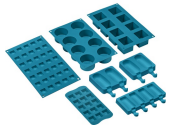

SMOLD

Σετ 7 καλουπιών σιλικόνης για παγωτά, γλειφιτζούρια, πραλίνες, παγάκια ή σε μερίδες φαγητού. Χρησιμοποιείται από -60°C έως +230°C



STONE













Ορθογώνια πυρίμαχη επιφάνεια ιδανική για το ψήσιμο πίτσας για το ίδιο αποτέλεσμα όπως με έναν τυπικό ξυλόφουρνο. Μπορεί επίσης να χρησιμοποιηθεί για το ψήσιμο ψωμιού, ψωμιού φокάτσια και άλλων συνταγών, όπως οι πίτες, φλαν ή μπισκότα. Διαστάσεις: M42 x Y1,8 x Π37,5 cm.



TPKPLATE

Universal επιφάνεια ψησίματος για εστίες επαγωγικές, αερίου, κεραμικές και ηλεκτρικές εστίες. Αντικολλητική επιφάνεια ιδανική για το ψήσιμο ψαριών, αυγών και λαχανικών. Διαστάσεις: 410 X 240 mm.

Symbols glossary

-  Energy efficiency class A
-  Εγκατάσταση σε στήλη: Εγκατάσταση σε στήλη
-  Πόρτες με διπλά τζάμια: Αριθμός τζαμιών πόρτας.
-  Βάσεις από μαντέμι βαρέως τύπου: για μέγιστη σταθερότητα και αντοχή.
-  Σύστημα ψύξης αέρα: για την εξασφάλιση ασφαλών επιφανειακών θερμοκρασιών.
-  Σμάλτο Ever Clean: εφαρμόζεται ηλεκτροστατικά, από άκρη σε άκρη για την αποφυγή ρωγμών με την πάροδο του χρόνου. Είναι ένα ιδιαίτερο πυρολυτικό σμάλτο, ανθεκτικό στα οξέα, το οποίο, εκτός από ευχάριστα φωτεινό, προάγει τον καλύτερο καθαρισμό των τοιχωμάτων του φούρνου, χάρη στη μη πορώδη επιφάνεια. Ψήνεται σε θερμοκρασία άνω των 850°C και πολυμερίζεται αργά σε επιστημονικά καθορισμένο ρυθμό για να εξασφαλίσει ομοιόμορφο βάθος και αντοχή. Το σμάλτο Ever Clean δημιουργεί ένα άψογο φινίρισμα τόσο στο εσωτερικό του φούρνου όσο και στα ταψιά, κάνοντας τις επιφάνειες του φούρνου απίστευτα εύκολες στον καθαρισμό. Διατηρείται με την πάροδο του χρόνου καθώς μειώνει την πρόσφυση του λίπους κατά το μαγείρεμα.
-  Κάτω αντίσταση + αέρας: ο συνδυασμός του αέρα μόνο με την κάτω αντίσταση επιτρέπει το μαγείρεμα φαγητών που έχουν ήδη μαγειρευτεί στην επιφάνεια, αλλά όχι εσωτερικά ταχύτερα. Αυτό το σύστημα συνιστάται για την ολοκλήρωση του μαγειρέματος φαγητών που είναι ήδη καλά μαγειρεμένα στην επιφάνεια, αλλά όχι εσωτερικά και απαιτούν μετρίως υψηλότερη θερμοκρασία. Ιδανικό για κάθε είδος φαγητού.
-  Στατικό μαγείρεμα: Παραδοσιακή μαγειρική λειτουργία κατάλληλη για την προετοιμασία ενός φαγητού τη φορά. Ο ανεμιστήρας δεν είναι ενεργός και η θερμότητα έρχεται από κάτω και από πάνω ταυτόχρονα. Το στατικό μαγείρεμα είναι πιο αργό και ντελικάτο, ιδανικό για καλά μαγειρεμένα και στεγνά φαγητά ακόμα και στο εσωτερικό τους. Ιδανικό για το μαγείρεμα όλων των ειδών ψητών, λιπαρών κρέατων, ψωμιού, γემιστών κέικ.
-  Κυκλική αντίσταση με αέρα: Ο συνδυασμός του αέρα με την πίσω κυκλική αντίσταση δίνει μια μέθοδο μαγειρέματος ζεστού αέρα. Αυτό παρέχει πολλά οφέλη, συμπεριλαμβανομένης της μη προθέρμανσης, εάν ο χρόνος μαγειρέματος υπερβαίνει τα 20 λεπτά, χωρίς μεταφορά γεύσης κατά το μαγείρεμα διαφορετικών τροφίμων ταυτόχρονα, λιγότερη κατανάλωση ενέργειας και μικρότερους χρόνους μαγειρέματος. Καλό για όλα τα είδη φαγητού.
-  ECO: μαγείρεμα χαμηλής κατανάλωσης ενέργειας. Αυτή η λειτουργία είναι κατάλληλη για μαγείρεμα σε ένα μόνο ράφι με χαμηλή κατανάλωση ενέργειας. Συνιστάται για όλα τα είδη τροφίμων εκτός από αυτά που μπορούν να παράγουν πολλή υγρασία (για παράδειγμα λαχανικά). Για να επιτευχθεί η μέγιστη εξοικονόμηση ενέργειας και να μειωθεί ο χρόνος, συνιστάται να τοποθετείτε το φαγητό στο φούρνο χωρίς προθέρμανση.
-  Γκριλ: Πολύ έντονη θερμότητα προέρχεται μόνο από πάνω, από την διπλή αντίσταση. Ο ανεμιστήρας δεν είναι ενεργός. Παρέχει εξαιρετικά αποτελέσματα ψησίματος και γκρατιναρίσματος. Χρησιμοποιούμενο στο τέλος του μαγειρέματος, δίνει ένα ομοιόμορφο ρόδισμα στα πιάτα.
-  Μικρό γκριλ: Για γρήγορο μαγείρεμα και ρόδισμα των τροφίμων. Καλύτερα αποτελέσματα μπορούν να επιτευχθούν χρησιμοποιώντας το επάνω ράφι για μικρά τρόφιμα, ενώ τα κάτω ράφια για μεγαλύτερα, όπως μπριζόλες ή λουκάνικα. Στο μικρό γκριλ η θερμότητα παράγεται μόνο στο κέντρο της αντίστασης, έτσι είναι ιδανικό για μικρότερες ποσότητες.



Γκριλ με αέρα: έντονη θερμότητα προέρχεται μόνο από την πάνω διπλή αντίσταση ενώ ο ανεμιστήρας είναι ενεργός. Επιτρέπει το βέλτιστο ψήσιμο των πιο χοντρών κομματιών κρέατος.



Πλήρως γυάλινο εσωτερικό πόρτα: Το εσωτερικό της πόρτας αποτελείται από μια ενιαία επίπεδη γυάλινη επιφάνεια που είναι εύκολη στον καθαρισμό.



Ασύμμετρος φωτισμός: Δύο αντίθετα τοποθετημένα πλευρικά φώτα σε διαφορετικό ύψος, αυξάνουν την ορατότητα στο εσωτερικό του φούρνου.



5 Η κοιλότητα του φούρνου έχει 5 διαφορετικά επίπεδα μαγειρέματος.



Vapor Clean: μια απλή λειτουργία καθαρισμού με ατμό που μαλακώνει τις επικαθίσεις στην κοιλότητα του φούρνου.



Έλεγχος κουμπιών



Turbo: Η χρήση του αέρα με την πίσω αλλά και την πάνω και κάτω αντίσταση επιτρέπει το γρήγορο μαγείρεμα, ακόμα και σε πολλά ράφια χωρίς να αναμειγνύονται τα αρώματα. Ιδανικό για μεγάλες ποσότητες ή φαγητά που απαιτούν έντονο μαγείρεμα.



Το τζάμι της εσωτερικής πόρτας: μπορεί να αφαιρεθεί με μερικές γρήγορες κινήσεις για τον καθαρισμό.



Αυτόματο άνοιγμα: ορισμένα μοντέλα διαθέτουν πόρτα με αυτόματο άνοιγμα όταν ολοκληρωθεί ο κύκλος, η οποία είναι μια τέλεια λύση για ντουλάπια κουζίνας χωρίς λαβές, καθώς δεν χρειάζεται λαβή. Για λόγους ασφαλείας, η πόρτα κλειδώνει αυτόματα όταν το μηχάνημα χρησιμοποιείται για να αποφευχθεί το ακούσιο άνοιγμά της.



UR Εξαιρετικά γρήγοροι καυστήρες: Ισχυροί εξαιρετικά γρήγοροι καυστήρες προσφέρουν ισχύ έως 5kw.



70 lt Η χωρητικότητα δηλώνει την ποσότητα του χρησιμοποιήσιμου χώρου στην κοιλότητα του φούρνου σε λίτρα.