

CO68GMP9

Rozmiar	60x60 cm
Liczba komór z etykietą energetyczną	1
Cavity heat source	Elektro
Rodzaj płyty	Gaz
Typ głównego piekarnika	Termoobieg
Sposób czyszczenia	Czyszczenie parowe
Kod EAN	8017709157401
Klasa efektywności energetycznej	A





Linia wzornicza

Linia wzornicza	Coloniale	Wyświetlacz	Analogowy
Kolor	Kremowy	Liczba pokręteł	6
Design	Standard	Kolor nadruku	Złoty
Drzwi	W owalu	Uchwyt	Coloniale
Pokrywa na płytę kuchenną	Szare szkło z ramką tylną	Kolor uchwyty	Postarzany mosiądz
Materiał rusztów	Emaliowane czarny mat	Rodzaj szkła piekarnika	Biały
Kolor płyty kuchennej	Kremowa emalia	Nóżki	Czarny
Wykończenie panelu sterowania	Metal emaliowany	Logo	Serigrafia
Pokręta	Coloniale	Położenie logo	Drzwi piekarnika
Kolor pokręteł	Postarzany mosiądz		

Programy / Funkcje

Liczba funkcji pieczenia 8
Funkcje pieczenia

 Grzałka górna i dolna

 Termoobieg

 Turbo

 ECO

 Mały grill

 Duży grill

 Grill + obieg powietrza



Grzałka dolna + obieg powietrza

Funkcje czyszczenia

 Czyszczenie parowe

Charakterystyka techniczna - Płyta

			
Liczba wszystkich stref grzejnych 4			
Przedni lewy - Gaz - Ultra szybki - 3.50 kW			
Tylny lewy - Gaz - Średnio szybki - 1.75 kW			
Tylny prawy - Gaz - Średnio szybki - 1.75 kW			
Przedni prawy - Gaz - Pomocniczy - 1.00 kW			
Rodzaj palników gazowych	Standard	Zabezpieczenie przeciwwypływowe gazu	Tak
Zapalarka elektryczna zintegrowana w pokrętle	Tak	Nakładki na palniki	Emalia czarna matowa

Charakterystyka techniczna - Główny piekarnik



Liczba źródeł oświetlenia	1	Łatwy demontaż wewnętrznej szyby drzwi piekarnika	Tak
Liczba wentylatorów	1	Liczba szyb w drzwiach	2
Pojemność netto	70 l	Zimne drzwi	1
Pojemność brutto	79 l	Termostat bezpieczeństwa	Tak
Materiał wewnętrznej komory	Emalia Ever Clean	System chłodzący	Statyczny
Liczba poziomów pieczenia	5	Wymiary wnętrza komory (wxsxg)	360X460X425 mm
Rodzaj prowadnic	Prowadnice metalowe	Kontrola temperatury	Elektromechaniczna
Rodzaj oświetlenia	Żarówka	Moc grzałki dolnej	1200 W
Moc oświetlenia	25 W	Moc grzałki górnej	1000 W
Programator czasu gotowania	Koniec gotowania	Moc grzałki grilla	1700 W
Oświetlenie przy otwartych drzwiach	Tak	Moc dużego grilla	2700 W
Łatwy demontaż drzwi piekarnika	Tak	Moc grzałki pierścieniowej	2000 W
W pełni przeszklona wewnętrzna powierzchnia drzwi	Tak	Rodzaj grilla	Elektryczny

Opcje głównego piekarnika

Timer	Tak	Minimalna temperatura	40 °C
Sygnal dźwiękowy zakończenia pieczenia	Tak	Maksymalna temperatura	260 °C

Akcesoria w standardzie Główny piekarnik

Żeliwna odstawka	1	Głęboka blacha emaliowana (40 mm)	1
Metalowe drabinki boczne	1		

Podłączenie elektryczne

Moc przyłączeniowa	3000 W	Długość przewodu zasilającego (cm)	1150 cm
Natężenie prądu (A)	13 A	Częstotliwość	50 Hz
Napięcie	220-240 V	Puszka elektroinstalacyjna	3 biegunowy
Type of electric cable installed	Tak, jednofazowy		

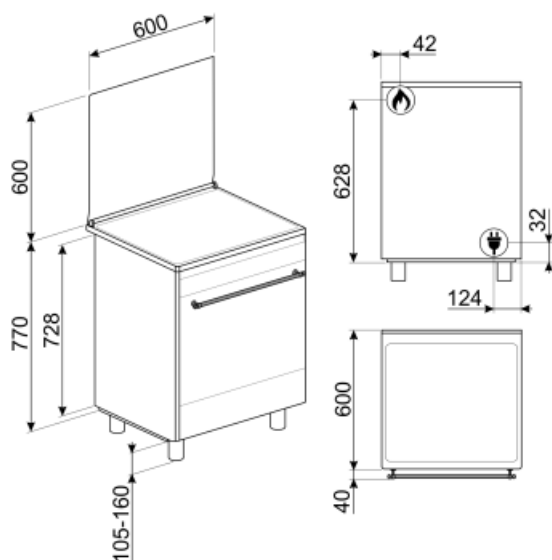

Not included accessories

AIRFRY

Ruszt AIRFRY. Idealny do stworzenia tradycyjnego smażenia w piekarniku, ale z mniejszą ilością kalorii i tłuszczu. Pozwala szybko i prosto przyrządzić takie potrawy jak frytki, smażone warzywa i ryby, zapewniając idealne zbrązowienie i chrupkość.



GTP

Prowadnice teleskopowe z częściowym wysuwem (1 poziom) Wysuw: 300 mm Materiał: Stal nierdzewna AISI 304, polerowana



BNP608T

Błacha pokryta teflonem, 8 mm głębokości, do umieszczenia na ruszcie.



KITH95

Zestaw do zwiększania wysokości (91-96 cm), stal nierdzewna

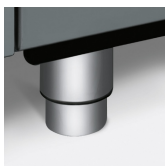

PPX6090-1

Nakładka grillowa ze stali nierdzewnej do kuchni wolnostojącej 90 cm Concerto



AL60

Panel tylny, nakładany, do kuchni Concerto 60 cm z płytą gazową i piekarnikiem z funkcją mikrofali



STONE

Prostokątny kamień do pizzy PPR2. Idealny do pieczenia pizzy z takimi samymi wynikami jak w typowym piecu opalanym drewnem. Może być również używany do pieczenia chleba, focacci i innych przepisów, takich jak placki, flany lub herbatniki. Wymiary (SxGxW): 37,5x42x1,8 cm



SFLK1

Blokada bezpieczeństwa



PRTX

Okrągły kamień do pizzy z uchwytami Średnica (Ø) 35 cm. Nie nadaje się do kuchenek mikrofalowych. Nadaje się do kuchenek gazowych, do umieszczenia na ruszcie.



BG6090-1

Żeliwna nakładka grillowa do kuchni wolnostojącej Concerto



BN620-1

Emaliowana blacha pasująca do piekarników 45cm i 60cm. Głębokość: 20 mm. Idealna do szerokiej gamy wypieków na słodko i słono.



KITPDQ

Nóżki zmniejszające wysokość (85-88,1 cm) do kuchni wolnostojącej, stal nierdzewna



BBQ

Dwustronna płyta BBQ. Odpowiednia do odtwarzania soczystych i chrupiących potraw w piekarniku z typowym smakiem potraw z grilla. Żebrowana strona jest szczególnie odpowiednia do mięs i serów. Gładka strona do ryb, owoców morza i warzyw.



PALPZ

Łopata do pizzy ze składaną rączką. Wymiary (SxG): 31,5x32,5 cm. Łatwa i wygodna w użyciu i przechowywaniu. Idealna do serwowania pizzy, chleba i wyśmienitych ciast w bezpieczny i profesjonalny sposób.



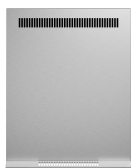

KITP60X9

Płyta przeciwłuszczowa, 60x60 cm, do kuchni wolnostojącej z pyrolizą Concerto, stal nierdzewna



BN640

Emaliowana taca pasująca do piekarników 45cm i 60cm. Głębokość: 40 mm. Idealna do gotowania i pieczenia mięsa i ryb w sosach. Idealna również do eksperymentowania z lżejszymi i bardziej chrupiącymi dodatkami do dań.



GTT



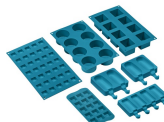















Prowadnice teleskopowe z pełnym wysuwem (1 poziom). Wysuw: 433 mm. Materiał: Stal nierdzewna AISI 304, polerowana.



SMOLD

Zestaw 7 silikonowych foremek do lodów, lodowych lizaków, pralin, kostek lodu lub do porcjowania żywności. Możliwość stosowania od -60°C do +230°C

Symbols glossary (TT)

 A: Klasa efektywności energetycznej, mierzona od A+++ do G, w zależności od rodziny produktów.	 Obwodowy system chłodzący
 Liczba szyb w drzwiach: 2 szyby	 Emalia Ever Clean: Emalia Ever Clean nakładana jest elektrostatycznie, narożnik do narożnika i krawędź do krawędzi, co zapobiega powstawaniu rys i pęknięć z upływem czasu. Jest to szczególna emalia pirolityczna, oporna na działanie kwasów, która oprócz przyjemnego blasku, dzięki mniejszej porowatości, sprzyja łatwieszemu czyszczeniu ścian piekarnika. Jest ona wypalana w temperaturze ponad 850°C i powoli polimeryzowana w naukowo ustalonym tempie, aby zapewnić jednolitą głębokość i wytrzymałość. Emalia Ever Clean tworzy nienagane wykończenie zarówno wewnątrz piekarnika, jak i na blachach, sprawiając, że powierzchnie piekarnika są niezwykle łatwe w utrzymaniu przez długi czas, ponieważ ogranicza przywieranie tłuszczu podczas gotowania.
 Obieg powietrza + grzałka dolna	 Grzałka górna i dolna
 Termoobieg	 Eco
 Grill	 Mały grill
 Grill z obiegiem powietrza: bardzo intensywne ciepło pochodzące tylko z góry z podwójnego elementu grzewczego. Wentylator jest aktywny. Umożliwia optymalne grillowanie najgrubszych mięs. Idealny do dużych kawałków mięsa.	 Turbo
 W pełni szklana wewnętrzna powierzchnia drzwi. Rozwiązanie to pozwala utrzymać wewnętrzną część drzwi piekarnika w idealnej czystości.	 Demontowalne wewnętrzne szkło drzwi: Łatwy demontaż wewnętrznego szkła drzwi znacznie ułatwia utrzymanie urządzenia w czystości.
 Komora piekarnika posiada pięć poziomów.	 Potężne palniki ultra rapid oferują do 5 kW mocy.
 Czyszczenie parowe: prosta funkcja czyszcząca wykorzystująca parę wodną do pozbywania się osadów w komorze piekarnika.	 Pojemność 70 l

Benefit (TT)

True-convection

The best cooking performances guaranteed by ventilated circular flow

Multiple fans and heating elements guarantee the perfect aerodynamic heat flow, allowing homogeneous and quicker cooking inside the cavity.

Gas hob

Induction offers fast cooking and precise temperature control

Equipped with a thermocouple, the gas supply is cut off if the flame is extinguished for greater safety.

Vapor Clean

By inserting water into a recess at the bottom of the cavity, steam is generated, which softens the residue and facilitates its removal

By inserting water into a recess at the bottom of the cavity, steam is generated, which softens the residue and facilitates its removal.

Single turbine

The oven has a fan equipped with a circular heating element allowing cooking with rotating heat

Isothermic Cavity

The best cooking performance at the highest energy efficiency

Tangential cooling

New cooling system with tangential fan and airflow from the door to the splashback

Adjustable height

Cooker top flushed with the working area thanks to adjustable feet

Removable inner glass

Internal door glasses are easily removable for complete cleaning

Multilevel cooking

Several cooking levels allow maximum flexibility of use

Cold door

During any function, the external door glass is cold, avoiding any risk of burns

AirFry (AIRFRY optional accessory)

Lighter and tastier food thanks to airfry basket (optional accessory)

BBQ (optional accessory)

Barbeque cooking directly in the oven with the double-sided grill (BBQ optional accessory)

Pizza stone (optional accessory)

Baking with refractory stone for soft and crispy pizza and yeast products (STONE optional accessory)