

CO96GMA9

מידה
 מס' חללים עם תווית אנרגיה
 מקור חום של תא התנור
 סוג הכיריים
 סוג תנור עיקרי
 מערכת ניקוי תנור ראשי
 קוד EAN
 דרגת יעילות אנרגטית

90x60 cm
 1
 חשמל
 גז
 אוורור חום
 ניקוי באדים
 8017709309084
 A



אסתטיקה



סדרה עיצובית	Coloniale	צבע בקרות	פליז עתיק
עיצוב	סטנדרטי	מס' בקרות	8
צבע	פחם אבן	Serigraphy colour	Gold
גימור לוח בקרה	מתכת בציפוי אמיל	צג	אנלוגי
Logo	Silk screen	דלת	זכוכית מלאה
Logo position	Oven door	סוג זכוכית	לבן
מגן אחורי	כן	ידית	Smeg Colonial
צבע כיריים	פחם אבן	צבע ידית	פליז עתיק
סוג מעמדי מחבתות	ברזל יצוק	תא אחסון	דלת
סוג הגדרת בקרות	כפתורי בקרה	רגליות	שחור
כפתורי בקרה	Smeg Colonial		

תוכניות / פונקציות

מס' פונקציות בישול
 פונקציות בישול רגילות

8

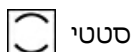

סטטי



בסיוע מאורר



מעגלי

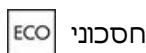

חסכוני



גריל קטן

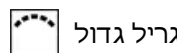

גריל גדול

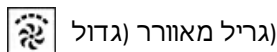

(גריל מאורר גדול)

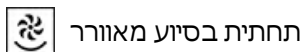

תחתית בסיוע מאורר

פונקציות ניקוי

ניקוי באדים

מאפיינים טכניים של כיריים, תנור

UR

6 מספר אזורי בישול

UR - 3.50 kW - קדמי שמאלי - גז
 kW אחורי שמאלי - גז - מהיר למחצה - 1.80
 kW קדמי אמצעי - גז - מהירות - 2.90
 kW אחורי אמצעי - גז - 1.00 AUX
 kW אחורי ימני - גז - מהיר למחצה - 1.80
 kW אחורי ימני - גז - 1.00 AUX

סוג מבערי גז	סטנדרטי	שסתומי בטיחות לגז	כן
הצתה אלקטרונית אוטומטית	כן	מכסי מבערים	ציפוי אמיל שחור מאט

מאפיינים טכניים של התנור העיקרי, תנור



מס' נורות	2	דלת פנימית ניתקת	כן
מספר מאורר	2	מס' כולל של דלתות זכוכית	2
הנפח הנקי של תא התנור	115 l	1 מס' דלתות זכוכית מחזירות חום	כן
הנפח ברוטו של תא התנור הראשון	129 l	תרמוסטט בטיחות	משיק
חומר תא התנור	אמייל נקי תמיד	מערכת קירור	371x724x418 mm
מספר המדפים	5	מידות תא תנור לשימוש (ע"א X ג)	אלטרומכני
סוגי מדפים	רשתות מתכת	בקרת טמפרטורה	1200 W
סוג נורה	הלוגן	גוף חימום תחתון - הספק	1000 W
הספק נורה	40 W	גוף חימום עליון - הספק	1700 W
הגדרת זמן בישול	עצור	אלמנט גריל	2700 W
אור כשדלת התנור פתוחה	כן	גריל גדול - הספק	2 x 1550 W
פתח דלת	פתיחה כלפי מטה	גוף חימום מעגלי - הספק	סוג גריל
דלת נתיקה	כן		חשמלי
דלת פנימית מזכוכית לחלוטין	כן		

אפשרויות תנור עיקרי, תנור

טיימר	כן	טמפרטורה מינימלית	40 °C
צליל התרעה לסיום הבישול	כן	טמפרטורה מרבית	260 °C

אביזרים כלולים עם התנור לתנור עיקרי

רשת עם מעצור אחורי וצדי	1	רשת שתי וערב לגריל	1
-------------------------	---	--------------------	---

חיבור חשמלי

דירוג חיבור חשמלי	3200 W
זרם	14 A
מתח	220-240 V
(מתח 2 וולט)	380-415 V

סוג כבל החשמל המותקן	כנ, שלב אחד
אורך כבל חשמל	120 cm
תדר	50/60 Hz
בלוק הדקים	3 poles

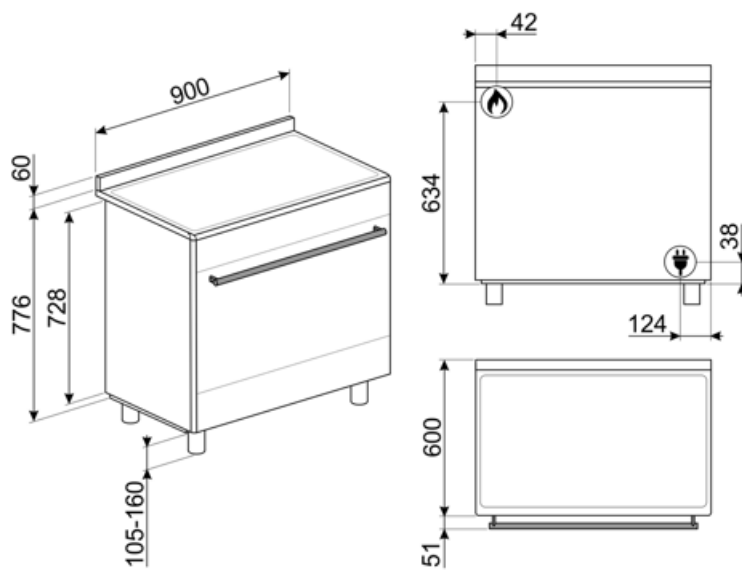

Not included accessories

AIRFRY9

מושלמת לחיקוי AIRFRY. רשת מצלה אוויר של צלייה מסורתית בתנור, אך עם פחות קלוריות ופחות שומן. מאפשרת לבשל במהירות ובפשטות מנות כגון טוגנים, ירקות ודגים מטוגנים, ומבטיחה השחמה ופריכות מושלמת.



KITH900BG91

בסיס, 90 ס"מ, שלושה צדדים, שחור, מתאים לתנורי BG91



GTP

מסילות טלסקופיות ניתנות להוצאה חלקית** (רמה אחת)** הוצאה: 300 מ"מ חומר: מצוחצת AISI 430 נירוסטה



PPR9

אבן פיצה חסינת אש ללא ידידות. אבן עומק 37.5 x גובה 2.3 x מרובעת: אורך 64 ס"מ מתאימה גם לתנורי גז, להנחה על הרשת.



BBQ9



KIT90N9

BU 1-BM משטח התזה, 90 ס"מ, לתנורי



AL90X9

90 ס"מ Concert מגן אחורי מתאים לתנורי SX91



SFLK1

נעילת ילדים



PRTX

אבן פיצה חסינת אש עם ידידות. עומק = 35 ס"מ לא מתאימה לתנורי מיקרוגל. מתאימה לתנורי גז, להנחה על הרשת.



KIT600SNL-9

רצועת כיסוי לגב הכיריים, מתאימה לתנורי Concerto Opera 90 ס"מ



BG6090-1

לוח גריל מברזל יצוק מתאים לתנורי Concerto



KIT90X9-1

90 ס"מ, נירוסטה, 60xממשטח התזה 90 ס"מ לתנורי Concerto



KITH95

וערכה להארכת גובה (950 מ"מ), נירוסטה



PPX6090-1

לוח גריל נירוסטה מתאים לתנורי Concerto 90 ס"מ





KITPDQ

רגליות להפחתת גובה (850 מ"מ), נירוסטה, לתנורים



GTT

מסילות טלסקופיות ניתנות להוצאה** לחלוטין (רמה אחת)** הוצאה: 433 מ"מ מצוחצת AISI 430 חומר: נירוסטה



PALPZ



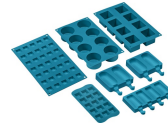



















את פיצה עם ידית מתקפלת רוחב: 315 מ"מ אורך: 325 מ"מ



SMOLD

סט של 7 תבניות סיליקון לגלילות, ארטיקים, פרלינים, קוביות קרח או חלוקת +230°C עד -60°C. לשימוש בין

Symbols glossary (TT)

 <p>A: מ D/G, תד A+++ -ביצועי ייבוש של המוצר, נמדדים מ: בהתאם למשפחת המוצרים</p>	 <p>מעמדי מחבתות מברזליצוק לעבודה מאומצת: למקסימום יציבות ואיתנות</p>
 <p>התקנה בערימה: התקנה בערימה</p>	 <p>מערכת קירור אוויר: הבטחת טמפרטורת בטיחותיות של משטחים</p>
 <p>דלתות עם שתי שכבות זכוכית: מספר דלתות זכוכית</p>	 <p>חלק פנימי בציפוי אמיל: החלק הפנימי בציפוי אמיל כולל ציפוי נוגד חומצה שמסייע Smeg של כל תנורי לשמור על הניקיון של תא התנור ל ידי הפחתת כמות השומן שנצמד לדפנות בעת הבישול</p>
 <p>Circogas: בתנורי גז, המאוורר מפזר את החום במהירות ובאופן שווה בתא התנור, ומונע העברה של טעמים בעת בישול של כמה מנות שונות בו-בזמן. בתנורים חשמליים שילוב זה מסיים מהר יותר את הבישול של מזונות שמוכנים מבחוץ, אך מחייב זמן רב יותר לבישול המזונות מבפנים, ללא השחמה נוספת</p>	 <p>מאוורר עם אלמנטים עליון ותחתון: האלמנטים יחד עם המאוורר מספקים חום אחיד יותר, שיטה זהה לבישול רגיל, כך שיש צורך בקדם-חימום. מתאימה מאוד לפריטים שמבושלים בשיטות איטיות</p>
 <p>אלמנט עליון ותחתון בלבד: שיטת בישול מסורתית שמתאימה ביותר לפריטים יחידים שממוקמים באמצע התנור. החלק העליון של התנור יהיה תמיד החם ביותר. מושלמת לצלי, עוגות פירות, לחם וכן הלאה</p>	 <p>מעגלי: השילוב של מאורר ושל אלמנט מעגלי יוצר שיטת בישול באוויר חם. מעניק יתרונות רבים, כולל ללא קדם-חימום אם זמן הבישול ארוך מ-20 דקות, ללא העברה של טעמים בעת בישול של מזונות שונים בו-בזמן, פחות חשמל וזמני בישול קצרים יותר. מתאים לכל סוגי המזון</p>
 <p>חסכונית: השילוב של גריל, מאורר ואלמנט תחתון מתאים במיוחד לבישול כמויות קטנות של מזון</p>	 <p>אלמנט גריל: שימוש בגריל מעניק תוצות מצוינות בעת בישול בשר במנות בינוניות או קטנות, במיוחד בשילוב עם שיפוד (אם אפשר). מושלם גם לבישול נקניקות ובייקון</p>
 <p>חצי גריל: לבישול והשחמה מהירים של מזון. ניתן להשיג את התוצאות הטובות ביותר על ידי שימוש במדף העליון לפריטים קטנים ובמדפים התחתונים לפריטים גדולים יותר, כגון צלעות או נקניקות. לחצי גריל, החום נוצר רק באמצע האלמנט, מושלם לכמויות קטנות</p>	 <p>מאוורר עם אלמנט גריל: המאוורר מפחית את החום העז של הגריל, מעניק שיטה מצוינת לצלייה של מזונות שונים, צלעות, סטייקים, נקניקות וכן הלאה, ומעניק להם השחמה וחלוקה של החום, ללא ייבוש המזון. שתי הרמות העליונות מומלצות לשימוש והחלק התחתון של תנור יכול לשמש לשמירה על החום של פריטים בו-בזמן, מתקן מצוין בעת בישול של ארוחת בוקר צלוייה. חצי גריל (חלק אמצעי בלבד) מושלם לכמויות קטנות של מזון</p>
 <p>תנורי גז מעניקים בקרת חום מיידית, מקצרים את זמני הבישול ומעניקים את היכולת לאפות בטמפרטורות נמוכות בהרבה מאשר תנורים חשמליים</p>	 <p>דלת פנימית מזכוכית לחלוטין: דלת פנימית מזכוכית לחלוטין, משטח שטוח אחד שקל לשמור על ניקיונו</p>
 <p>דלת הזכוכית הפנימית: ניתנת להסרה במספר תנועות מהירות לניקוי</p>	 <p>תאורת צד: שתי תאורות בצדדים מנוגדים משפרות את הראות בתוך התנור</p>
 <p>פתיחה אוטומטית: לחלק מהדגמים יש פתיחה אוטומטית של הדלת עם סיום המחזור, פתרון מושלם לארונות מטבח ללא ידיה, מכיון שאין צורך בידיות. למען הבטיחות, הדלת ננעלת אוטומטית כשהמכשיר בשימוש כדי למנוע פתיחה בלתי מכוונת</p>	 <p>לתא התנור 5 רמות בישול שונות</p>
 <p>מבערים מהירים במיוחד: מבערים רבי-עוצמה מהירים במיוחד מעניקים הפסק של עד 5 קילוואט</p>	 <p>ניקוי באדים: פונקציית ניקוי פשוטה באמצעות קיטור לשחרור משקעים בתא התנור</p>



הקיבולת מציינת את החלל השימושי בתא התנור בליטרים.



בקרה בכפתורים

Benefit (TT)

הולכת חום אמיתית

ביצועי הבישול הטובים ביותר מובטחים על ידי זרימה מעגלית מאוררת מאוררים וגופי חימום מרובים מבטיחים זרימת חום אווירודינמית מושלמת, המאפשרים בישול הומוגני ומהיר יותר בתוך החלל.

Gas hob

Gas provides permanent control of the heat source and the temperature change is immediate
Equipped with a thermocouple, the gas supply is cut off if the flame is extinguished for greater safety.

ניקוי באדים

החדרת מים לשקע המיועד בתחתית החלל יוצרת אדים שמרככים את השאריות ומקלים על הסרתן.
החדרת מים לשקע המיועד בתחתית החלל יוצרת אדים שמרככים את השאריות ומקלים על הסרתן.

חלל איזותרמי

ביצועי הבישול הטובים ביותר ביעילות האנרגטית הגבוהה ביותר

טורבינה כפולה

לתנור שני מאוררים המצוידים בשני גופי חימום עגולים המאפשרים בישול בחום מסתובב

אזור בזרימה צולבת

מערכת קירור חדשה עם מאורר זרימה צולבת אוויר מהדלת לחיפוי הקיר

אור הלוגן בדרגות שונות

תאורת הלוגן פנימית בדרגות שונות מבטיחה נראות מעולה

גובה מתכוונן

כיריים שנמצאות בקו נקי עם משטח העבודה הודות לרגליים מתכווננות

זכוכית פנימית ניתנת להסרה

זכוכיות דלת פנימיות שניתנות להסרה בקלות לניקוי מלא

בישול מרובה דרגות

מספר דרגות בישול מאפשרות גמישות מירבית בשימוש

דלת קרה

במהלך כל פעולה, זכוכית הדלת החיצונית קרה, מונעת כל סכנת כוויות

AirFry (אביזר אופציונלי של)

(אוכל קל וטעים יותר הודות לסלסלת איירפריי (אביזר אופציונלי)

(מנגל) אביזר אופציונלי

(בישול מנגל ישירות בתנור עם הגריל הדו צדדי (אביזר מנגל אופציונלי

(אבן פיצה) אביזר אופציונלי

(אופציונלי STONE אפייה עם אבן שמוט לקבלת פיצה רכה ופריכה ולמאפי שמרים (אביזר

תא אחסון

יותר מקום אחסון הודות לתא התחתון, מושלם לאחסון אביזרים או כלי בישול