

# CP177FP



<b>Familia</b>	Frigorífico
<b>Instalación</b>	Integración
<b>Categoría</b>	Combinado
<b>Nicho de empotrado</b>	178
<b>Sistema de refrigeración</b>	Ventilado
<b>Descongelación</b>	Automática para refrigerador, manual congelador
<b>Tipo de bisagra</b>	Bisagra deslizante
<b>Posición bisagra</b>	Derecha
<b>Puerta reversible</b>	Si
<b>Código EAN</b>	8017709267537



## Estética

<b>Estética</b>	Universal	<b>Color laterales</b>	Blanco
<b>Color</b>	Blanco	<b>Logo</b>	Serigrafiado
<b>Material de la puerta</b>	Chapa	<b>Color del perfil de los estantes de la puerta</b>	Silver
<b>Tipo de tirador</b>	Fija	<b>Color del perfil de los cajones</b>	Silver
<b>Material de los laterales</b>	Acero	<b>Color del perfil del estante de vidrio</b>	Cromado

## Instalación compartimento frigorífico



<b>Número estantes regulables</b>	4	<b>Estante cubre cajón para la verdura</b>	Si
<b>Número de cajones fruta y verdura</b>	2	<b>Tipología estante cubre cajón de verduras</b>	Cristal
<b>Tipología estantes regulables</b>	Cristal	<b>Iluminación interna frigorífico</b>	Si
<b>Tipo de cajón</b>	Estándar	<b>Tipo de iluminación interior frigorífico</b>	Led

## Contrapuerta compartimento frigorífico

<b>Número de compartimentos con tapa transparente</b>	1	<b>Número de compartimento portabotellas</b>	1
---	---	--	---

Número compartimentos 2  
de puerta regulables

## Otros equipos frigorífico



Accesorios	Huevera	Ventilador	Si
------------	---------	------------	----

## Instalación compartimento congelador

Número de cajones 3

## Otros equipos congelador

Accesorios 1 cubitera

## Otras características técnicas

Tipo de control de la temperatura	Electromecánico
Número de compresores	1
Tipo de gas refrigerante	R600a
Tipo de compresor	Estándar
Cantidad de gas refrigerante (gr)	65 g
Agente espumante	Ciclopentano

## Rendimiento / Etiqueta energética - Reg. 2019





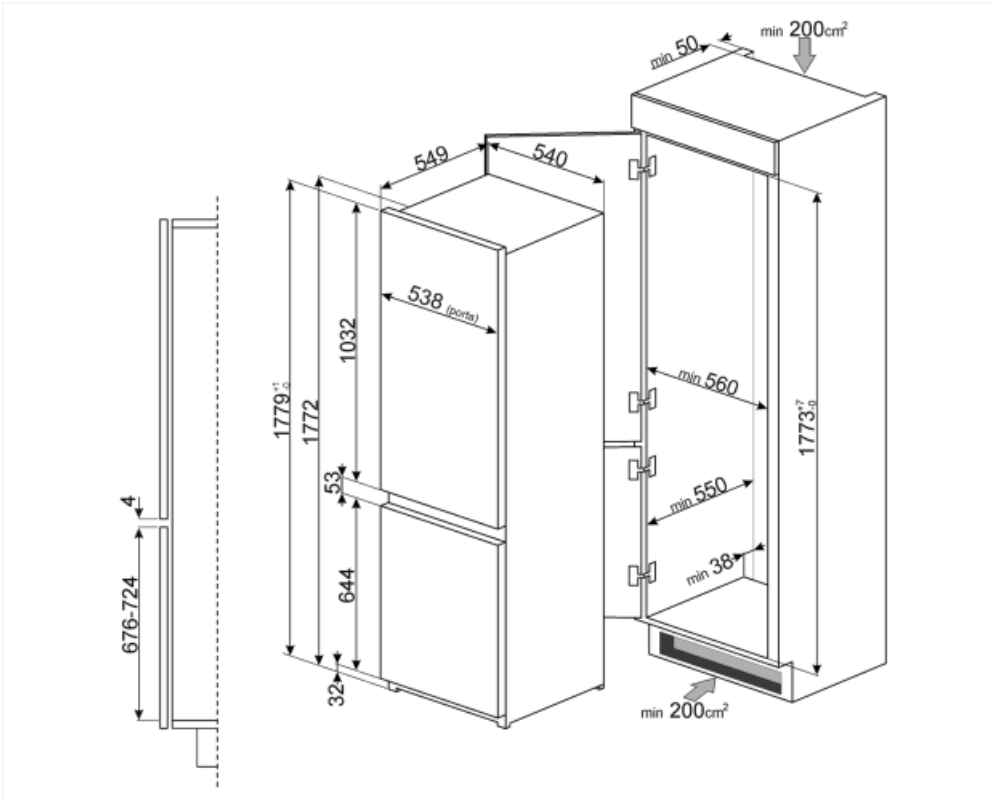

			
Consumo anual de energía	358 kWh/a	Volumen total compartimento frigorífico	196 l
Clase de eficiencia energética del modelo	G	Rumorosidad	36 dB(A) re 1pW
Airborne acoustical noise emission class	C	Clase climática	N, ST
Volumen neto total	268 l	EEl	164 %
Volumen total del compartimento congelador	72 l		

## Conexión eléctrica

Datos nominales de conexión eléctrica	140 W	Frecuencia	50 Hz
Corriente	1,1 A	Largo del cable de alimentación	240 cm
Tensión	230-240 V		



## Symbols glossary (TT)

	4 estrellas		Descongelación automática: todos los modelos de refrigerador están equipados con descongelación automática en el compartimiento del refrigerador.
	A +: los electrodomésticos Smeg permiten ahorros de energía considerables en Clase A, A +, A ++ y A +++ , para reducir el consumo mientras se mantiene la máxima eficiencia y garantizar el respeto por el medio ambiente.		Clase eficiencia energética G
	Ventilado: sistema de ventilación de enfriamiento que permite difundir constante y uniformemente el aire dentro del refrigerador.		Iluminación LED interna: la iluminación LED interna garantiza el ahorro de energía y al mismo tiempo ofrece una luz de atmósfera.
	Altura encastre		