

CPF120IGMPR

ΜΕΓΕΘΟΣ ΚΟΥΖΙΝΑΣ

Αρ. κοιλοτήτων με ενεργειακό σήμα

Πηγή θερμότητας φούρνου

ΤΥΠΟΣ ΕΣΤΙΑΣ

Τύπος κύριου φούρνου

Τύπος δευτέρου φούρνου

Σύστημα καθαρισμού κύριου φούρνου

Κωδικός EAN

ΕΝΕΡΓΕΙΑΚΗ ΚΛΑΣΗ

Ενεργειακή κλάση

120x60 cm

2

PEYMA

Μεικτή

Αερόθερμος

Αερόθερμος

Πυρολυτικό

8017709286095

A+

A



ΑΙΣΘΗΤΙΚΗ



Design

Φινίρισμα πάνελ χειρισμού

Αισθητική

Λογότυπος

Χρώμα

Θέση λογοτύπου

Οπίσθια πλάτη εστίας

Χρώμα εστίας

Τύπος βάσεων σκευών

Τύπος χειριστηρίων

Χειριστήρια

Επίπεδος

Επισμαλτωμένο

Portofino

Εφαρμοσμένο ανοξείδωτο

Κόκκινο

Φάσα κάτω από τον φούρνο

Ναι

Ανοξείδωτο ασάλι

Μαντέμι

Χειριστήρια

Smeg Portofino

Χρώμα χειριστηρίων

Αριθμός χειριστηρίων

Χρώμα σειρογραφίας

Οθόνη

Πόρτα

Τύπος κρυστάλλου

πόρτας

Λαβή

Χρώμα λαβής

Αποθηκευτικός χώρος

Συρόμενο διαμέρισμα

Μπάζα

Ανοξείδωτο ασάλι

11

Μαύρο

Αφής

Με πλαίσιο

Μαύρο

Smeg Portofino

Χρωματιστή

Συρτάρι

Ναι

Μαύρο

ΠΡΟΓΡΑΜΜΑΤΑ / ΛΕΙΤΟΥΡΓΙΕΣ

Αριθμός λειτουργιών μαγειρέματος

9

Μαγειρικές λειτουργίες

Πάνω + κάτω αντίσταση

Πάνω + κάτω αντίσταση & αέρας

Πίσω αντίσταση & αέρας

Turbo

Eco

Μικρό γκριλ

Μεγάλο γκριλ

Μεγάλο γκριλ & αέρας

Κάτω αντίσταση & αέρας

Λειτουργίες καθαρισμού

Πυρολυτικό

ΠΡΟΓΡΑΜΜΑΤΑ / ΛΕΙΤΟΥΡΓΙΕΣ ΔΕΥΤΕΡΟΥ ΦΟΥΡΝΟΥ

Λειτουργίες μαγειρέματος 2ου φούρνου

8

Μαγειρικές λειτουργίες 2ου φούρνου

- | | | |
|------------------------|-------------------------------|------------------------|
| Πάνω + κάτω αντίσταση | Πάνω + κάτω αντίσταση & αέρας | Πίσω αντίσταση & αέρας |
| Eco | Μεγάλο γκριλ | Μεγάλο γκριλ & αέρας |
| Κάτω αντίσταση & αέρας | | |

Λειτουργίες μαγειρέματος με τεχνολογία άμεσου ατμού



Αερόθερμο (Πίσω αντίσταση + Αέρας)

Λειτουργίες καθαρισμού κοιλότητας 2

VaporClean

ΤΕΧΝΙΚΑ ΧΑΡΑΚΤΗΡΙΣΤΙΚΑ ΕΣΤΙΩΝ



Συνολικός αριθμός ζωνών μαγειρέματος 6

Κέντρο αριστερά - Αέριο - Υπερταχείας (διπλό) - 4.20 kW

Μπροστά κέντρο - Αέριο - Ημι-ταχείας - 1.80 kW

Πίσω κέντρο - Αέριο - Ταχείας - 3.00 kW

Εμπρός δεξιά - Επαγωγή - Multizone - 2.10 kW - Booster 2.30 kW - 21.1x19.1 cm

Πίσω δεξιά - Επαγωγή - Multizone - 1.60 kW - Booster 1.85 kW - 21.0x19.0 cm

Κέντρο - Τετραγώνιο - 1.40 kW

Αριθμός ευέλικτων ζωνών	1	Αυτόματη ανίχνευση σκευών	Ναι
Τύπος φλόγιστρων αερίου	Standard	Ένδειξη ελάχιστης διαμέτρου σκευών	Ναι
Αυτόματη ηλεκτρονική ανάφλεξη	Ναι	Ένδειξη επιλεγμένης ζώνης	Ναι
Καπάκια φλόγιστρων	Μαύρο ματ σμάλτο	Ένδειξη εναπομένουσας θερμότητας	Ναι
Αυτόματη απενεργοποίηση σε περίπτωση υπερθέρμανσης	Ναι		

ΤΕΧΝΙΚΑ ΧΑΡΑΚΤΗΡΙΣΤΙΚΑ ΚΥΡΙΟΥ ΦΟΥΡΝΟΥ



Αριθμός λαμπτήρων	2
Αριθμός ανεμιστήρων μαγειρέματος	1
Καθαρή χωρητικότητα φούρνου	70 λίτρα
Μικτή χωρητικότητα, 1ος θάλαμος	79 λίτρα
Υλικό κοιλότητας	Σμάλτο Ever Clean
Αριθμός οδηγών	5
Τύπος πλαϊνών οδηγών	Μεταλλικές σχάρες
Τύπος λαμπτήρων	Αλογόνου
Ισχύς φωτός	40 W
Ρύθμιση χρόνου μαγειρέματος	Έναρξη και λήξη
Ενεργοποίηση φωτισμού με το άνοιγμα της πόρτας	Ναι
Φορά πόρτας	Προς τα κάτω
Αφαιρούμενη πόρτα	Ναι
Κρυστάλλινο εσωτερικό πόρτας	Ναι
Αφαιρούμενο εσωτερικό πόρτας	Ναι

Συνολικός αριθμός κρυστάλλων πόρτας	4
Αριθμός θερμοανακλαστικών γυαλιών πόρτας	3
Θερμοστάτης ασφαλείας	Ναι
Απενεργοποίηση θερμότητας με το άνοιγμα της πόρτας	Ναι
Σύστημα ψύξης	Εφαπτόμενο
Κλείδωμα πόρτας κατά τη διάρκεια της πυρόλυσης	Ναι
Ωφέλιμες διαστάσεις χώρου κοιλότητας (ΥxΠxB)	360X460X425 mm
Έλεγχος θερμοκρασίας	Ηλεκτρομηχανικός
Ισχύς κάτω αντίστασης	1200 W
Ισχύς άνω αντίστασης	1000 W
Ισχύς γκριλ	1700 W
Ισχύς μεγάλου γκριλ	2700 W
Ισχύς κυκλικής αντίστασης	2000 W
Τύπος γκριλ	Ηλεκτρικό
Μεντεσέδες Soft Close	Ναι

ΕΠΙΛΟΓΕΣ ΚΥΡΙΟΥ ΦΟΥΡΝΟΥ

Χρονοδιακόπτης	Ναι	Ελάχιστη θερμοκρασία	50 °C
Ηχητικό σήμα λήξης μαγειρέματος	Ναι	Μέγιστη θερμοκρασία	280 °C

ΤΕΧΝΙΚΑ ΧΑΡΑΚΤΗΡΙΣΤΙΚΑ ΔΕΥΤΕΡΟΥ ΦΟΥΡΝΟΥ



Καθαρός όγκος της δεύτερης κοιλότητας	63 λίτρα
Μικτή χωρητικότητα, 2ος θάλαμος	79 λίτρα
Υλικό κοιλότητας	Σμάλτο Ever Clean
Αριθμός οδηγών	5
Τύπος πλαϊνών οδηγών	Μεταλλικές σχάρες
Αριθμός λαμπτήρων	2
Τύπος λαμπτήρων	Αλογόνου
Ισχύς φωτός	40 W
Ρύθμιση χρόνου μαγειρέματος	Έναρξη και διακοπή
Ενεργοποίηση φωτισμού με το άνοιγμα της πόρτας	Ναι
Φορά πόρτας	Προς τα κάτω
Αφαιρούμενη πόρτα	Ναι

Αρ. θερμοανακλαστικών γυαλιών πόρτας	2
Θερμοστάτης ασφαλείας	Ναι
Απενεργοποίηση θερμότητας με το άνοιγμα της πόρτας	Ναι
Σύστημα ψύξης	Εφαπτόμενο
Ωφέλιμες διαστάσεις χώρου κοιλότητας (ΥxΠxB)	360X460X425 mm
Έλεγχος θερμοκρασίας	Ηλεκτρομηχανικός
Ισχύς κάτω αντίστασης	1200 W
Ισχύς άνω αντίστασης	1000 W
Ισχύς γκριλ	1700 W
Ισχύς μεγάλου γκριλ	2700 W
Ισχύς πίσω κυκλικής αντίστασης	2000 W

Εσωτερική πόρτα από γυαλί	Ναι		
Αφαιρούμενη εσωτερική πόρτα	Ναι	Τύπος γκριλ	Ηλεκτρικό
Αρ. συνολικών γυαλιών πόρτας	3	Ανακλινόμενο γκριλ	Ναι
		Σύστημα μαλακού κλεισίματος	Ναι

ΕΠΙΛΟΓΕΣ ΔΕΥΤΕΡΟΥ ΦΟΥΡΝΟΥ

Χρονοδιακόπτης	Ναι	Ελάχιστη θερμοκρασία	50 °C
Ηχητικό σήμα λήξης μαγειρέματος	Ναι	Μέγιστη θερμοκρασία	260 °C

ΠΕΡΙΛΑΜΒΑΝΟΜΕΝΑ ΑΞΕΣΟΥΑΡ ΓΙΑ ΚΥΡΙΟ ΦΟΥΡΝΟ & ΕΣΤΙΑ



Σχάρα με πίσω και πλαϊνό τέρμα	1	Ένθετη σχάρα ψησίματος	1
Εμαγιέ ταψί, βάθους 20mm	1	Τηλεσκοπικοί οδηγοί, ολικής εξαγωγής	1
Εμαγιέ ταψί, βάθους 40mm	1	Αισθητήρας κρέατος	1

ΠΕΡΙΛΑΜΒΑΝΟΜΕΝΑ ΑΞΕΣΟΥΑΡ ΔΕΥΤΕΡΟΥ ΦΟΥΡΝΟΥ



Σχάρα με πίσω και πλαϊνό τέρμα	1	Ένθετη σχάρα ψησίματος	1
Εμαγιέ ταψί, βάθους 20mm	1	Τηλεσκοπικοί οδηγοί, ολικής εξαγωγής	1
Εμαγιέ ταψί, βάθους 40mm	1		

ΗΛΕΚΤΡΙΚΗ ΣΥΝΔΕΣΗ

Όνομαστική ισχύς ηλεκτρικής σύνδεσης	10900 W	Cable testing	Yes
Ένταση ρεύματος	32 A	Πρόσθετοι τρόποι σύνδεσης	Ναι, διπλό και τριφασικό
Τάση	220-240 V	Συχνότητα	50/60 Hz
Τάση 2 (V)	380-415 V	Πίνακας σύνδεσης ρεύματος	5πολικός
Τύπος παρεχόμενου καλωδίου	Ναι, μονοφασικό	Φις	Όχι



Compatible Accessories

AIRFRY

Σχάρα AIRFRY. Αντικαταστήστε το παραδοσιακό τηγάνισμα, τώρα με λιγότερες θερμίδες και λιγότερα λιπαρά. Σας επιτρέπει να δημιουργείτε γρήγορα και απλά πιάτα όπως τηγανιτές πατάτες, τηγανητά λαχανικά και ψάρια, εξασφαλίζοντας τέλειο ρόδισμα και τραγανή υφή.



BBQ

Επιφάνεια ψησίματος BBQ διπλής όψεως. Για ζουμερά και τραγανά αποτελέσματα στο φούρνο με την αυθεντική γεύση του BBQ. Η ραβδωτή πλευρά είναι κατάλληλη για κρέατα και τυριά. Η λεία πλευρά για ψάρια, θαλασσινά και λαχανικά.



BN640

Εμαγιέ ταψί κατάλληλο για φούρνους 45cm και 60cm. Βάθος 40 mm. Ιδανικό για το μαγείρεμα και το ψήσιμο κρέατος και ψαριού σε σάλτσες. Ιδανικό επίσης για πειραματισμούς με πιο ελαφριά και τραγανά συνοδευτικά



GRILLPLATE

Universal επιφάνεια ψησίματος για εστίες επαγωγικές, αερίου, κεραμικές και ηλεκτρικές. Αντικολλητική επιφάνεια ιδανική για το ψήσιμο κρέατος, τυριών και λαχανικών. Διαστάσεις: 410 x 240cm



GTT

Πλήρως εξαγόμενοι τηλεσκοπικοί οδηγοί (1 επίπεδο), κατάλληλοι για παραδοσιακούς φούρνους. Κατασκευασμένοι από ανοξείδωτο ατσάλι, εγγυώνται σταθερότητα και διευκολύνουν την ομαλή εξαγωγή των τασιών.



KITH95CPF120

Κιτ επέκτασης ύψους (950 mm), κατάλληλο για κουζίνες TR4110



PALPZ

Φτυάρι πίτσας με αναδιπλούμενη χειρολαβή πλάτος: 315mm μήκος: 325mm



AIRFRY2

Δίσκος φριτέζας αέρα. Ιδανικό για την αναδημιουργία του παραδοσιακού τηγανίσματος στο φούρνο, αλλά με λιγότερες θερμίδες και λιγότερα λιπαρά. Σας επιτρέπει να μαγειρεύετε γρήγορα και απλά πιάτα, όπως οι τηγανητές πατάτες, τα τηγανητά λαχανικά και τα ψάρια, εξασφαλίζοντας τέλειο τηγάνισμα και τραγανότητα.



BN620-1

Εμαγιέ ταψί κατάλληλο για φούρνους 45cm και 60cm. Βάθος 20 mm. Ιδανικό για μεγάλη γκάμα αλμυρών και γλυκών.



BNP608T

Ταψί επικαλυμμένο με τεφλόν, βάθους 8 mm, για τοποθέτηση στο ράφι



GTP

Μερικώς εξαγόμενοι τηλεσκοπικοί οδηγοί (1 επίπεδο), κατάλληλοι για παραδοσιακούς φούρνους. Κατασκευασμένα από ανοξείδωτο ατσάλι, εγγυώνται σταθερότητα και διευκολύνουν την ομαλή εξαγωγή των τασιών.



KIT1CPF120X

Προστατευτική πλάτη 120x60 cm, από ανοξείδωτο ατσάλι, κατάλληλη για κουζίνες Portofino



KITP65CPF120

Κιτ επέκτασης βάθους (650 mm), κατάλληλο για κουζίνες TR4110



SCRP

Επαγωγικές και κεραμικές εστίες και ξύστρα τεπανιάκι





SFLK1

Παιδική ασφάλεια



TPKPLATE

Universal επιφάνεια ψησίματος για εστίες επαγωγικές, αερίου, κεραμικές και ηλεκτρικές εστίες. Αντικολλητική επιφάνεια ιδανική για το ψήσιμο ψαριών, αυγών και λαχανικών. Διαστάσεις: 410 X 240 mm.

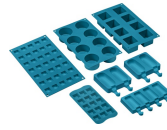

SMOLD

Σετ 7 καλουπιών σιλικόνης για παγωτά, γλειφιτζούρια, πραλίνες, παγάκια ή σε μερίδες φαγητού. Χρησιμοποιείται από -60°C έως +230°C



WOKGHU

Μαντεμένα βάση στήριξης WOK

Alternative products



CPF120IGMPX

Χρώμα: Ανοξείδωτο ατσάλι



CPF120IGMPWH

Χρώμα: Λευκό



CPF120IGMPBL















Χρώμα: Μαύρο

















CPF120IGMPT

Χρώμα: Τιρκουάζ

Symbols glossary

-  Energy efficiency class A
-  Βάσεις από μαντέμι βαρέως τύπου: για μέγιστη σταθερότητα και αντοχή.
-  Σύστημα ψύξης αέρα: για την εξασφάλιση ασφαλών επιφανειακών θερμοκρασιών.
-  Πόρτες με τριπλά τζάμια: Αριθμός τζαμιών πόρτας.
-  ECO-logic: η επιλογή σας επιτρέπει να περιορίσετε το όριο ισχύος της συσκευής για πραγματική εξοικονόμηση ενέργειας.
-  A+: Η κατηγορία ενεργειακής απόδοσης A+ συμβάλλει στην εξοικονόμηση ενέργειας έως και 10% σε σύγκριση με την κατηγορία A. Η μέγιστη απόδοση με ελάχιστη κατανάλωση είναι εγγυημένη.
-  Εγκατάσταση σε στήλη: Εγκατάσταση σε στήλη
-  Ένας φούρνος ΑΜΕΣΟΥ ΑΤΜΟΥ έχει 1 λειτουργία μαγειρέματος ατμού στην οποία ο χρήστης μπορεί να προσθέσει ατμό ΧΕΙΡΟΚΙΝΗΤΑ. Η λειτουργία ενεργοποιείται όταν ο χρήστης ενεργοποιεί την λειτουργία
-  Τετραπλά τζάμια: Αριθμός τζαμιών πόρτας.
-  Σμάλτο Ever Clean: εφαρμόζεται ηλεκτροστατικά, από άκρη σε άκρη για την αποφυγή ρωγμών με την πάροδο του χρόνου. Είναι ένα ιδιαίτερο πυρολυτικό σμάλτο, ανθεκτικό στα οξέα, το οποίο, εκτός από ευχάριστα φωτεινό, προάγει τον καλύτερο καθαρισμό των τοιχωμάτων του φούρνου, χάρη στη μη πορώδη επιφάνεια. Ψήνεται σε θερμοκρασία άνω των 850°C και πολυμερίζεται αργά σε επιστημονικά καθορισμένο ρυθμό για να εξασφαλίσει ομοιόμορφο βάθος και αντοχή Το σμάλτο Ever Clean δημιουργεί ένα άψογο φινίρισμα τόσο στο εσωτερικό του φούρνου όσο και στα ταψιά, κάνοντας τις επιφάνειες του φούρνου απίστευτα εύκολες στον καθαρισμό. διατηρείται με την πάροδο του χρόνου καθώς μειώνει την πρόσφυση του λίπους κατά το μαγείρεμα
-  Κάτω αντίσταση + αέρας: ο συνδυασμός του αέρα μόνο με την κάτω αντίσταση επιτρέπει το μαγείρεμα φαγητών που έχουν ήδη μαγειρευτεί στην επιφάνεια, αλλά όχι εσωτερικά ταχύτερα. Αυτό το σύστημα συνιστάται για την ολοκλήρωση του μαγειρέματος φαγητών που είναι ήδη καλά μαγειρεμένα στην επιφάνεια, αλλά όχι εσωτερικά και απαιτούν μετρίως υψηλότερη θερμοκρασία. Ιδανικό για κάθε είδος φαγητού.
-  Πάνω και κάτω αντίσταση με αέρα: Έντονη και ομοιογενής παραδοσιακή μαγειρική, κατάλληλη και για σύνθετες συνταγές. Ο ανεμιστήρας είναι ενεργός και η θερμότητα έρχεται από κάτω και από πάνω ταυτόχρονα. Έτσι εξασφαλίζει ταχύτερο και πιο ομοιογενές αποτέλεσμα, διατηρώντας τα αρώματα και την υγρασία στο εσωτερικό. Ιδανικό για ζυμαρικά φούρνου, μπισκότα, ψητά και πίτες.
-  Στατικό μαγείρεμα: Παραδοσιακή μαγειρική λειτουργία κατάλληλη για την προετοιμασία ενός φαγητού τη φορά. Ο ανεμιστήρας δεν είναι ενεργός και η θερμότητα έρχεται από κάτω και από πάνω ταυτόχρονα. Το στατικό μαγείρεμα είναι πιο αργό και ντελικάτο, ιδανικό για καλά μαγειρεμένα και στεγνά φαγητά ακόμα και στο εσωτερικό τους. Ιδανικό για το μαγείρεμα όλων των ειδών ψητών, λιπαρών κρέατων, ψωμιού, γεμιστών κέικ.
-  Κυκλική αντίσταση με αέρα: Ο συνδυασμός του αέρα με την πίσω κυκλική αντίσταση δίνει μια μέθοδο μαγειρέματος ζεστού αέρα. Αυτό παρέχει πολλά οφέλη, συμπεριλαμβανομένης της μη προθέρμανσης, εάν ο χρόνος μαγειρέματος υπερβαίνει τα 20 λεπτά, χωρίς μεταφορά γεύσης κατά το μαγείρεμα διαφορετικών τροφίμων ταυτόχρονα, λιγότερη κατανάλωση ενέργειας και μικρότερους χρόνους μαγειρέματος. Καλό για όλα τα είδη φαγητού.

-  **ECO:** μαγείρεμα χαμηλής κατανάλωσης ενέργειας. Αυτή η λειτουργία είναι κατάλληλη για μαγείρεμα σε ένα μόνο ράφι με χαμηλή κατανάλωση ενέργειας. Συνιστάται για όλα τα είδη τροφίμων εκτός από αυτά που μπορούν να παράγουν πολλή υγρασία (για παράδειγμα λαχανικά). Για να επιτευχθεί η μέγιστη εξοικονόμηση ενέργειας και να μειωθεί ο χρόνος, συνιστάται να τοποθετείτε το φαγητό στο φούρνο χωρίς προθέρμανση.
-  **Μικρό γκριλ:** Για γρήγορο μαγείρεμα και ρόδισμα των τροφίμων. Καλύτερα αποτελέσματα μπορούν να επιτευχθούν χρησιμοποιώντας το επάνω ράφι για μικρά τρόφιμα, ενώ τα κάτω ράφια για μεγαλύτερα, όπως μπριζόλες ή λουκάνικα. Στο μικρό γκριλ η θερμότητα παράγεται μόνο στο κέντρο της αντίστασης, έτσι είναι ιδανικό για μικρότερες ποσότητες.
-  **Turbo:** Η χρήση του αέρα με την πίσω αλλά και την πάνω και κάτω αντίσταση επιτρέπει το γρήγορο μαγείρεμα, ακόμα και σε πολλά ράφια χωρίς να αναμειγνύονται τα αρώματα. Ιδανικό για μεγάλες ποσότητες ή φαγητά που απαιτούν έντονο μαγείρεμα.
-  **Προστασία από υπερθέρμανση:** Το σύστημα ασφαλείας το οποίο απενεργοποιεί αυτόματα την εστία σε περίπτωση υπερθέρμανσης της μονάδας ελέγχου.
-  **Το τζάμι της εσωτερικής πόρτας:** μπορεί να αφαιρεθεί με μερικές γρήγορες κινήσεις για τον καθαρισμό.
-  **Αυτόματο άνοιγμα:** ορισμένα μοντέλα διαθέτουν πόρτα με αυτόματο άνοιγμα όταν ολοκληρωθεί ο κύκλος, η οποία είναι μια τέλεια λύση για ντουλάπια κουζίνας χωρίς λαβές, καθώς δεν χρειάζεται λαβή. Για λόγους ασφαλείας, η πόρτα κλειδώνει αυτόματα όταν το μηχάνημα χρησιμοποιείται για να αποφευχθεί το ακούσιο άνοιγμά της.
-  **Ένδειξη υπολειπόμενης θερμότητας:** Μετά την απενεργοποίηση της κεραμικής εστίας, ο δείκτης υπολειπόμενης θερμότητας δείχνει ποια από τις ζώνες θέρμανσης παραμένει ζεστή. Όταν η θερμοκρασία πέσει κάτω από τους 60 ° C, ο δείκτης σβήνει.
-  **Γκριλ:** Πολύ έντονη θερμότητα προέρχεται μόνο από πάνω, από την διπλή αντίσταση. Ο ανεμιστήρας δεν είναι ενεργός. Παρέχει εξαιρετικά αποτελέσματα ψησίματος και γκρατινιρίσματος. Χρησιμοποιούμενο στο τέλος του μαγειρέματος, δίνει ένα ομοιόμορφο ρόδισμα στα πιάτα.
-  **Γκριλ με αέρα:** έντονη θερμότητα προέρχεται μόνο από την πάνω διπλή αντίσταση ενώ ο ανεμιστήρας είναι ενεργός. Επιτρέπει το βέλτιστο ψήσιμο των πιο χοντρών κομματιών κρέατος.
-  **Πίσω αντίσταση με αέρα και υποβοήθηση ατμού:** Παρέχει επιπλέον υγρασία στα τρόφιμα κατά τη διάρκεια του μαγειρέματος. Εξαιρετικό για ψήσιμο ψωμιού. Η υγρασία επιτρέπει στη ζύμη του ψωμιού να φουσκώσει στην αρχή του μαγειρέματος, δημιουργώντας μια αφράτη ζύμη με ελαφριά υφή. Το υπόλοιπο μέρος της διαδικασίας μαγειρέματος επιτρέπει τον σχηματικό της κόρας.
-  **Πλήρως γυάλινο εσωτερικό πόρτα:** Το εσωτερικό της πόρτας αποτελείται από μια ενιαία επίπεδη γυάλινη επιφάνεια που είναι εύκολη στον καθαρισμό.
-  **Ασύμμετρος φωτισμός:** Δύο αντίθετα τοποθετημένα πλευρικά φώτα σε διαφορετικό ύψος, αυξάνουν την ορατότητα στο εσωτερικό του φούρνου.
-  **ΠΥΡΟΛΥΣΗ - ΛΕΙΤΟΥΡΓΙΑ ΑΥΤΟΜΑΤΟΥ ΚΑΘΑΡΙΣΜΟΥ:** ο φούρνος θερμαίνεται σε θερμοκρασία που πλησιάζει τους 500°C και απανθρακώνει τα λίπη και τα υπολείμματα φαγητού σε μια λεπτή στάχτη που μπορεί εύκολα να σκουπιστεί με ένα υγρό πανί. Σε τόσο υψηλή θερμοκρασία, η πόρτα κλειδώνει αυτόματα για ασφάλεια, ενώ η θερμοκρασία της πόρτας παραμένει ελεγχόμενη, επομένως είναι ασφαλές να αγγίξετε. Η λειτουργία είναι ρυθμιζόμενη από τον χρήστη με βάση το επίπεδο βρωμιάς που υπάρχει στο φούρνο.
-  **Η κοιλότητα του φούρνου έχει 5 διαφορετικά επίπεδα μαγειρέματος.**



Soft close: όλα τα μοντέλα είναι εξοπλισμένα με προηγμένη λειτουργία ομαλού κλεισίματος της πόρτας, η οποία επιτρέπει στη συσκευή να κλείνει ομαλά και αθόρυβα.



Ηλεκτρονικός έλεγχος: Σας επιτρέπει να διατηρείτε τη θερμοκρασία στο εσωτερικό του φούρνου με ακρίβεια 2-3 ° C. Αυτό επιτρέπει να μαγειρεύετε γεύματα που είναι πολύ ευαίσθητα στις αλλαγές θερμοκρασίας, όπως κέικ, σουφλέ, πουτίγκες.



Εξαιρετικά γρήγοροι καυστήρες: Ισχυροί εξαιρετικά γρήγοροι καυστήρες προσφέρουν ισχύ έως 5kw.



Η χωρητικότητα δηλώνει την ποσότητα του χρησιμοποιήσιμου χώρου στην κοιλότητα του φούρνου σε λίτρα.



LED οθόνη 4,3 ιντσών με έλεγχο από 3 πλήκτρα αφής και περιστρεφόμενα χειριστήρια



Αυτόματη συγχώνευση ζωνών για μεγαλύτερη περιοχή



Τηλεσκοπικές ράγες: σας επιτρέπουν να τραβήξετε έξω το πιάτο και να το ελέγξετε χωρίς να χρειαστεί να το αφαιρέσετε εντελώς από το φούρνο.



ΠΤΥΣΣΟΜΕΝΟ ΓΚΡΙΑΛ: το γκριλ μπορεί εύκολα να μετακινηθεί για να καθαρίσετε την οροφή του θαλάμου με ένα απλό βήμα.



Vapor Clean: μια απλή λειτουργία καθαρισμού με ατμό που μαλακώνει τις επικαθίσεις στην κοιλότητα του φούρνου.



Η χωρητικότητα δηλώνει την ποσότητα του χρησιμοποιήσιμου χώρου στην κοιλότητα του φούρνου σε λίτρα.



Έλεγχος κουμπιών

Benefit (ΤΤ)

Πυρόλυση

Εύκολος καθαρισμός του φούρνου χάρη στην ειδική πυρολυτική λειτουργία

Χειρισμός αφής

Εύκολη και διαισθητική ρύθμιση με ένα μόνο άγγιγμα

Αποθηκευτικός χώρος συρταριού

Περισσότερος χώρος χάρη στο κάτω συρτάρι, ιδανικό για την αποθήκευση αξεσουάρ ή μαγειρικών σκευών

Δυναμική ροή αέρα

Οι καλύτερες επιδόσεις μαγειρέματος εγγυώνται από την κυκλική ροή αέρα

Πολλαπλοί ανεμιστήρες και αντιστάσεις εγγυώνται την τέλεια δυναμική ροή θερμότητας και αέρα, επιτρέποντας ομοιογενές και γρήγορο μαγείρεμα μέσα στην κοιλότητα.

Μαγείρεμα πολλαπλών επιπέδων

Πολλά επίπεδα μαγειρέματος επιτρέπουν τη μέγιστη ευελιξία στη χρήση

Πολυεπίπεδος φωτισμός αλογόνου

Εσωτερικός φωτισμός αλογόνου σε διαφορετικά επίπεδα για εξαιρετική ορατότητα

Αφαιρούμενο εσωτερικό κρύσταλλο πόρτας

Τα εσωτερικά τζάμια της πόρτας αφαιρούνται εύκολα για πλήρη καθαρισμό

Εφαπτομενική ψύξη

Νέο σύστημα ψύξης με εφαπτομενικό ανεμιστήρα και ροή αέρα από την πόρτα έως την πλάτη της εστίας

Τηλεσκοπικοί οδηγοί

Εύκολη εξαγωγή και ασφαλής εισαγωγή των ταψιών στο φούρνο χάρη στους τηλεσκοπικούς οδηγούς

Ρυθμιζόμενο ύψος

Το πάνω μέρος της κουζίνας ερχεται σε απόλυτη ευθεία με τον πάγκο χάρη στα ρυθμιζόμενα πόδια

AirFry (προαιρετικό εξάρτημα AIRFRY)

Ελαφρύτερο και πιο νόστιμο φαγητό χάρη στο καλάθι airfry (προαιρετικό αξεσουάρ)

Κρύα πόρτα

Κατά τη διάρκεια οποιασδήποτε λειτουργίας, το εξωτερικό τζάμι της πόρτας είναι κρύο, αποφεύγοντας κάθε πιθανό κίνδυνο εγκαυμάτων

Πέτρα πίτσας (προαιρετικό αξεσουάρ)

Ψήσιμο με πυρίμαχη πέτρα για μαλακή και τραγανή πίτσα και προϊόντα μαγιάς (ΠΡΟΑΙΡΕΤΙΚΟ Αξεσουάρ STONE)

BBQ (προαιρετικό αξεσουάρ)

Μαγείρεμα μπάρμπεκιου απευθείας στο φούρνο με τη σχάρα διπλής όψεως (προαιρετικό αξεσουάρ BBQ)

Ισοθερμικός Θάλαμος

Η καλύτερη απόδοση μαγειρέματος με την υψηλότερη ενεργειακή απόδοση

Απαλό κλείσιμο πόρτας

Η πόρτα είναι εξοπλισμένη με ένα ειδικό σύστημα για αθόρυβο κλείσιμο

Μονός αέρας

Ο φούρνος διαθέτει έναν ανεμιστήρα εξοπλισμένο με κυκλική αντίσταση που επιτρέπει το μαγείρεμα με δυναμικά κυκλοφορούμενη θερμότητα

Direct Steam

Ο ατμός παράγεται από το νερό που τοποθετείται σε μια ειδική λεκάνη στο κάτω μέρος της κοιλότητας