

CPF120IGMPR

Lieden koko
Uunien lukumäärä
Uunin lämmönlähde
Keittotason tyyppi
Pääuunin tyyppi
2. uunin tyyppi
Pääuunin puhdistusjärjestelmä
EAN-koodi
Energialuokka
Energiatehokkuusluokka, toinen uuni

120x60 cm
2
Sähköinen
Yhdistelmä
Kiertoilmauuni
Kiertoilmauuni
Pyrolyysipuhdistus
8017709286095
A+
A



Estetiikka



Design	Flush fit	Säätimien väri	Ruostumaton teräs
Ohjauspaneelin pintakäsittely	Metalliemalointi	Säätimien lukumäärä	11
Estetiikka	Portofino	Väripainatus	Musta
Logo	Ruostumaton teräs	Näytön tyyppi	Kosketus
Väri	Punainen	Ovi	Mukana paneeli
Logon sijainti	Uunin alapuolinen paneeli	Lasin tyyppi	Musta
Seisova	Kyllä	Kahva	Smeg Portofino
Tason väri	Ruostumaton teräs	Kahvan väri	Väri
Keittoastiatuen tyyppi	Valurauta	Säilytystila	Laatikko
Säätimien tyyppi	Säätimet	Liukuva tila	Kyllä
Säätimet	Smeg Portofino	Jalusta	Musta

Ohjelmat/toiminnot

Keitto-ohjelmien lukumäärä 9

Perintieset paistotoiminnot



Staattinen



Puhallinavusteinen



Puhallin



Turbo (pyöreä lämpöelementti +
alalämpö + ylälämpö + puhallin)



Eco



Pieni grilli



Suuri grilli



Grilli tuulettimella (suuri)



Tuuletin

Puhdistustoiminnot



Pyrolyysipuhdistus

Lisäuunin ohjelmat/toiminnot

Paistotoiminnot, toinen uuni

8

Perinteiset paistotoiminnot, toinen uuni



Staattinen



Puhallinavusteinen



Puhallin



Eco



Suuri grilli



Grilli tuulettimella (suuri)



Tuuletettu alusta

Paisto-ohjelmat Direct Steam-tekniikalla



Pyöreä lämpöelementti + puhallin

Puhdistustoiminnot, toinen uuni



Hörypuhdistus

Keittotason tekniset ominaisuudet



Keittoalueita yhteensä 6

Keskellä vasemmalla - Kaasu - 2URP (kaksois) - 4.20 kW

Edessä keskellä - Kaasu - SRD - 1.80 kW

Takana keskellä - Kaasu - RP - 3.00 kW

Edessä oikealla - Induktio - multizone - 2.10 kW - Booster 2.30 kW - 21.1x19.1 cm

Takana oikealla - Induktio -- multizone - 1.60 kW - Booster 1.85 kW - 21.0x19.0 cm

Keskellä - Teppanyaki - 1.40 kW

Joustavien alueiden numero	1	Automaattinen keittoastian tunnistus	Kyllä
Polttimet	Tavallinen	Keittoastian pienimmän läpimitan osoitus	Kyllä
Automaattinen elektroninen sytytys	Kyllä	Valitun alueen ilmaisu	Kyllä
Polttimien suojukset	Mattamusta emalointi	Jälkilämmön ilmaisin	Kyllä
Automaattinen ylikuumenemisvirrankatkaisu	Kyllä		

Pääuunin tekniset ominaisuudet



Valojen lukumäärä	2	Luukun lasien määrä	4
Tuulettimen numero	1	Lämpöä heijastavien luukun lasien määrä	3
Nettotilavuus, 1. uuni	70 l	Turvatermostaatti	Kyllä
Bruttotilavuus, ensimmäinen uuni	79 l	Vastukset sammutetaan, kun luukku avataan	Kyllä
Uunin sisämateriaali	Ever Clean -emali	Jäähdytysjärjestelmä	Tangentiaalinen
Hyllyjen määrä	5	Luukku lukitaan pyrolyysipuhdistuksen ajaksi	Kyllä
Hyllyjen tyyppi	Metallitelineet	Uunin nettosisämitat (k x l x s)	360X460X425 mm
Valojen tyyppi	Halogeeni	Lämpötilansäätö	Sähkömekaaninen
Valoteho	40 W	Alavastuksen teho	1200 W
Aika-asetus	Aloitus ja pysäytys	Ylävastuksen teho	1000 W
Valaistus luukun ollessa auki	Kyllä	Grillivastus	1700 W
Oven avaaminen	Luukku alhaalla	Suuren grillin teho	2700 W
Irrotettava luukku	Kyllä	Kiertoilmavastuksen teho	2000 W
Sisäluukku kokolasia	Kyllä	Grillin tyyppi	Sähkö
Irrotettava sisäluukku	Kyllä	Soft close järjestelmä	Kyllä

Vaihtoehdot, Uuni

Ajastin	Kyllä	Vähimmäislämpötila	50 °C
Äänimerkki kypsennyksen päättyessä	Kyllä	Enimmäislämpötila	280 °C

Lisäuunin tekniset ominaisuudet



Toisen paistotilan nettotilavuus	63 l
Bruttotilavuus, 2. uuni	79 l
Uunin sisämateriaali	Ever Clean -emali
Hyllyjen määrä	5
Hyllyjen tyyppi	Metallitelineet
Valojen lukumäärä	2
Valon tyyppi	Halogeeni
Valoteho	40 W
Aika-asetus	Aloitus ja pysäytys
Valaistus luukun ollessa auki	Kyllä
Oven avaus	Läppä alhaalla
Irrotettava luukku	Kyllä
Sisäluukku kokolasia	Kyllä
Irrotettava sisäluukku	Kyllä
Luukun lasien määrä	3

Lämpöä heijastavien luukun lasien määrä	2
Turvatermostaatti	Kyllä
Vastukset sammutetaan, kun luukku avataan	Kyllä
Jäähdytysjärjestelmä	Tangentiaalinen
Uunin nettosisämitat (k x l x s)	360X460X425 mm
Lämpötilansäätö	Sähkömekaaninen
Alavastuksen teho	1200 W
Ylempi lämpöelementti - tehokkuus	1000 W
Grillivastus	1700 W
Suuren grillin teho	2700 W
Kiertoilmavastuksen teho	2000 W
Grillin tyyppi	Sähkö
Kääntyvä grilli	Kyllä
Soft close järjestelmä	Kyllä

Lisäuunin vaihtoehdot

Ajastin	Kyllä	Vähimmäislämpötila	50 °C
Äänimerkki kypsennyksen päättyessä	Kyllä	Enimmäislämpötila	260 °C

Pääuunin varusteet



Ritilä, taka- ja sivupysäytys	1	Uuniritilä	1
20 mm syvä uunipelti	1	Teleskooppikiskopari, kokonaan ulosvedettävä	1
40mm syvä uunipelti	1	Paistolämpömittari	1

Lisäuunin varusteet



Ritilä, taka- ja sivupysäytys	1	Uuniritilä	1
20 mm syvä uunipelti	1	Teleskooppikiskopari, kokonaan ulosvedettävä	1
40mm syvä uunipelti	1		

Sähköliitännät

Sähköliitäntä	10900 W	Kokeilujohto	Kyllä
---------------	---------	--------------	-------

Virta	32 A	Johdon tyyppi	Kyllä, kaksi- ja kolmivaihe
Jännite	220-240 V	Taajuus	50/60 Hz
Jännite 2 (V)	380-415 V	Pääte	5 napaa
Asennetun sähköjohdon tyyppi	Kyllä, yksivaihe	Sähköpistokkeen tyyppi	Ei

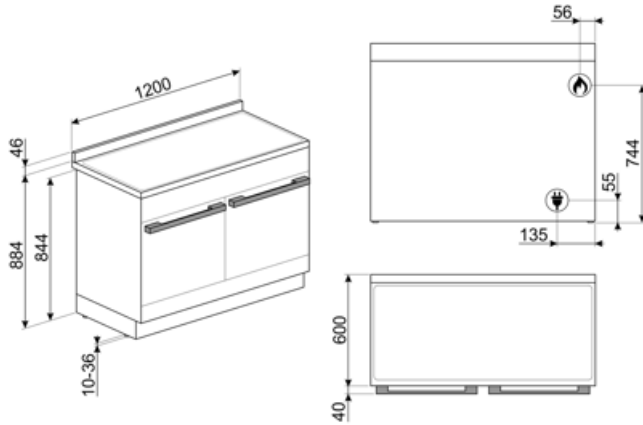

Compatible Accessories

AIRFRY

Air fryer rack AIRFRY. Ideal for recreating traditional frying in the oven, but with fewer calories and less fat. It allows you to cook quickly and simply dishes such as French fries, fried vegetables and fish, ensuring perfect browning and crispiness.



BBQ

Double sided plate BBQ. Suitable for recreating succulent and crispy dishes in the oven with the typical taste of grilled cooking. The ribbed side is particularly suitable for meats and cheeses. The smooth side for fish, seafood and vegetables.



BN640

Emaloitu pelti, 40mm syvä

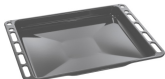

GRILLPLATE

Yleisritilä induktio-, kaasu-, keramiikka- ja sähkötasolle. Tarttumaton pinta, joka soveltuu ihanteellisesti lihan, juuston ja kasvien kypsennykseen. Mitat: 410 x 240 mm.



GTT

Kokonaan ulosvedettävät teleskooppikiskot (1 taso) Ulosveto: 433 mm Materiaali: Kiillotettu ruostumaton teräs AISI 430



KITH95CPF120

Korkeuden lisäyssarja (950 mm), soveltuu TR4110-liesille



PALPZ

Pizzalapio, jossa taitettava kahva
leveys: 315 mm pituus: 325 mm



SFLK1

Lapsilukko



AIRFRY2

Air fryer -pelti. Ihanteellinen perinteiseen uunissa friteeraukseen, mutta vähemmällä kalori- ja rasvamäärällä. Sen ansiosta voit paistaa nopeasti ja helposti esimerkiksi ranskalaisia perunoita, friteerattuja kasviksia ja kalaa, ja täydellinen ruskistus ja rapeus säilyvät.



BN620-1

Emaloitu pelti, 20 mm syvä



BNP608T

Teflonpinnoitettu pelti, 8 mm syvä, asetetaan ritilälle



GTP

Osittain ulosvedettävät teleskooppikiskot (1 taso) Ulosveto: 300 mm Materiaali: Kiillotettu ruostumaton teräs AISI 430



KIT1CPF120X

Roiskesuojuus, 120x60 cm, ruostumatonta terästä, soveltuu Portofino-liesille



KITP65CPF120

Syvyyden lisäyssarja (650 mm), soveltuu TR4110-liesille



SCRP

Induction and ceramic hobs and teppanyaki scraper



SMOLD

7 silikonimuotin sarja: jäätelöille, mehupuikoille, konvehdeille, jääkuutioille tai ruoka-annoksille. Käytettävissä -60°C – +230°C

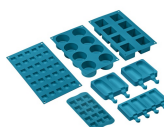

TPKPLATE



Yleisalusta induktio-, kaasu-, keramiikka- ja sähkötasolle. Tarttumaton pinta, joka soveltuu ihanteellisesti kalan, kananmunien ja kasvisien kypsennykseen. Mitat: 410 X 240 mm.



WOKGHU

Cast-Iron WOK Support

Alternative products



CPF120IGMPX

Väri: Ruostumaton teräs



CPF120IGMPWH

Väri: Valkoinen



CPF120IGMPBL















Väri: Musta



























CPF120IGMPT

Väri: Turkoosi

Symbols glossary

-  Alueiden automaattinen yhdistäminen isoksi alueeksi
-  A: Product drying performance, measured from A+++ to D / G depending on the product family
-  Asennus torniin: Asennus torniin
-  DIRECT STEAM -uunissa on 1 höyrykypsennystoiminto, johon käyttäjä voi lisätä höyryä MANUAALISESTI. Tämä toiminto aktivoidaan, kun käyttäjä kytkee päälle toiminnon
-  Nelinkertaiset lasitetut: Lasiovien lukumäärä.
-  Ever Clean -emali: Ever Clean -emali laitetaan sähköstaattisesti kulmasta kulmaan ja reunasta reunaan, ja sillä estetään halkeamat tai säröt ajan kuluessa. Se on erityinen pyrolyyttimen emali, joka kestää happoja. Lisäksi se on miellyttävän kirkas ja edesauttaa uunin seinämien puhtautta vähäisen huokoisuutensa ansiosta. Se paistetaan yli 850 °C:ssa ja polymerisoidaan hitaasti tieteellisesti määritetyllä nopeudella tasaisen syvyyden ja lujuuden takaamiseksi. Ever Clean -emali luo virheettömän pinnoitteen sekä uunin sisäpuolelle että pelteihin ja tekee uunin pintojen kunnossapidosta erittäin helppoa ajan kuluessa, sillä se vähentää kypsennyksen aikana syntyvän rasvan tarttumista
-  Puhallinavusteinen: Voimakas ja tasainen perinteinen kypsennys, soveltuu monimutkaisillekin resepteille. Puhallin on aktiivinen, ja lämpö tulee samanaikaisesti alhaalta ja ylhäältä. Tuuletettu kypsennys takaa nopeamman ja tasaisemman tuloksen, jolloin ruoan tuoksut tulevat ulos ja kosteus jää sisälle. Ihanteellinen uunipastan, keksien, paistien ja hedelmätorttujen paistoon.
-  Raskaan käytön valurautaiset keittoritilät: maksimaalista vakautta ja lujuutta varten.
-  A+: Energiatehokkuusluokka A+ auttaa säästämään jopa 10 % energiaa luokkaan A verrattuna. Taatusti maksimaalinen suorituskyky minimaalisella kulutuksella.
-  Ilmajäähdytysjärjestelmä: pinnan turvallisten lämpötilojen takaamiseksi.
-  Kolminkertaiset lasiovet: Lasiovien lukumäärä.
-  ECO-logic: tämä vaihtoehto auttaa sinua vähentämään laitteen todellisen energiansäästön tehorojoitusta.
-  Puhallinavusteinen alusta: puhaltimen ja alavastuksen yhdistelmä yksinään mahdollistaa pinnalta paistuneiden mutta sisältä raakojen ruokien kypsyttämisen nopeammin. Tätä järjestelmää suositellaan sellaisten ruokien kypsennyksen viimeistelyyn, jotka ovat valmiiksi kypsiä pinnalta, mutta eivät kuitenkaan sisältä, jolloin ne edellyttävät hieman korkeampaa lämpöä. Ihanteellinen kaikentyyppisille ruoille.
-  Staattinen: Perinteinen kypsennys, joka soveltuu yhden ruokalajin valmistukseen kerrallaan. Puhallin ei ole päällä, ja lämpö tulee samanaikaisesti alhaalta ja ylhäältä. Staattinen kypsennys on hitaampaa ja herkempää, ja se soveltuu ihantellisesti, kun ruoan halutaan olevan kypsää ja kuivaa myös sisäpuolelta. Ihanteellinen kaiken tyyppisten paistien, rasvaisten lihojen, leivän ja täytettyjen kakkujen valmistukseen.

-  **Kiertoilma:** täydellinen toiminto kaikenlaisten ruokien kypsentämiseen varoen. Lämpö tulee uunin takaosasta, ja se jaetaan nopeasti ja tasaisesti. Puhallin on päällä. Se on lisäksi ihanteellinen monilla eri tasoilla kypsentämistä varten ilman, että hajut ja maut sekoittuvat.
-  **Grilli:** Erittäin voimakas lämpö, joka tulee ainoastaan ylhäältä kaksoislämmitysvastuksesta. Puhallin ei ole päällä. Tarjoaa erinomaiset grillaus- ja gratinointitulokset. Kypsennyksen lopussa käytettynä tarjoaa yhtenäisen ruskistuksen ruoille.
-  **Puhallin ja grilli:** Erittäin voimakas lämpö, joka tulee ainoastaan ylhäältä kaksoislämmitysvastuksesta. Puhallin on päällä. Mahdollistaa paksuimpien lihojen optimaalisen grillauksen. Ihanteellinen suurille lihapaloille.
-  **Pulssitettu kierto höyry:** Antaa lisäkosteutta ruokaan kypsennyksen aikana. Erinomainen leivän paistossa. Kosteuden avulla leivän hiiva venyy edelleen kypsennyksen alussa, jolloin taikina on ilmavaa ja kevytrakenteista. Kypsennysprosessin loppuosa mahdollistaa leivälle ominaisen kuoren muodostumisen.
-  **Täyslasinen sisäluukku:** Täyslasinen sisäluukku, yksittäinen sileä pinta, joka on helppo pitää puhtaana.
-  **Sivuvälöt:** Kaksi vastakkaista sivuvälöä lisäävät näkyvyyttä uunin sisällä.
-  **PYROLYYSI - AUTOMAATTINEN PUHDISTUSTOIMINTO:** uuni lämpenee noin 500 °C:seen ja polttaa rasvan ja ruokajäämät hienojakoiseksi tuhaksi, joka voidaan helposti pyyhkiä pois kostealla liinalla. Kyseisessä korkeassa lämpötilassa ovi lukittuu automaattisesti turvallisuuden vuoksi, ja oven lämpötila pysyy hallittuna siten, että sitä on turvallista koskettaa. Käyttäjän säädettävissä oleva toiminto perustuu uunin likaisuudelle.
-  **ECO:** alhaisen energiankulutuksen ruoanlaittotoiminto, joka soveltuu erityisesti kypsennykseen yksittäisellä tasolla ja alhaisella energiankulutuksella. Suositellaan kaikenlaiselle ruoalle, poikkeuksena ruoat, jotka voivat saada aikaan paljon kosteutta (esimerkiksi kasvikset). Maksimaalisen energiansäästön ja ajan vähentämisen aikaansaamiseksi suosituksena on laittaa ruoka uuniin ilman, että kypsennystilaa esilämmitettäisiin.
-  **Puoligrilli:** Ruoan nopeaa kypsennystä ja ruskistusta varten. Parhaat tulokset voidaan saavuttaa käyttämällä ylähylyä pienille ruoille ja alahylyä suurille ruoille, kuten kyljyksille tai makkaroille. Puoligrilli saa aikaan lämpöä vain osan keskellä, joten se soveltuu ihanteellisesti pienille määrille.
-  **Turbo:** lämpö tulee 3 suunnasta: uunin ylä- ja alapuolelta ja takaa. Puhallin on päällä. Se mahdollistaa nopean kypsennyksen jopa eri tasoilla ilman, että aromit sekoittuvat. Ihanteellinen suurille ruokamäärille, jotka edellyttävät voimakasta kypsennystä.
-  **STOP °C:** Ylikuumenemissuoja: Turvajärjestelmä, joka sammuttaa tason automaattisesti, jos ohjausyksikkö ylikuumentuu.
-  **Sisäluukun lasi:** voidaan poistaa muutamalla helpolla liikkeellä puhdistusta varten.
-  **Automaattinen avaus:** joissakin malleissa on ovi, joka avautuu automaattisesti jakson päätyttyä, mikä on täydellinen ratkaisu kahvattomissa keittiöyksiköissä, sillä kahvaa ei tarvita. Turvallisuusyistä ovi lukittuu automaattisesti, kun konetta ei käytetä. Näin sen vahingossa avautuminen voidaan välttää.
-  **Jäännöslämmön ilmaisin:** Kun lasikeraaminen taso on sammutettu, jäännöslämmön ilmaisin näyttää, mitkä lämmitystasoista ovat yhä kuumia. Kun lämpötila laskee alle 60 °C:seen, merkivalo sammuu.

-  Uunissa on 5 eri kypsennystasoa.
-  Teleskoopikiskot: voit laittaa ruoan sisälle ja tarkistaa sen ilman, että sinun pitäisi ottaa se kokonaan pois uunista.
-  Kalteva grilli: kalteva grilli voidaan irrottaa helposti vastuksen liikuttamiseksi ja laitteen katon puhdistamiseksi yhdessä helpossa vaiheessa.
-  Höyrypuhdistus: yksinkertainen puhdistustoiminto, jossa uunin kerrostumat poistetaan höyryllä.
-  Tilavuus kertoo, minkä verran uunissa on käytettävänä tilaa litroissa.
-  Nappien ohjaus
-  Soft close: kaikki mallit on varustettu edistyneellä oven sulkemisen pehmenystoiminnolla, jonka ansiosta laite sulkeutuu pehmeästi ja hiljaisesti.
-  Elektroninen ohjaus: Jotta uunin sisäinen lämpötila pysyisi välillä 2–3 °C. Näin voidaan kypsentää ruokaa, joka on erittäin herkkää lämpötilan vaihteluille, kuten kakut, kohokkaat ja vanukkaat.
-  Huippunopeat polttimet: Tehokkaat huippunopeat polttimet tarjoavat jopa 5 kw tehoa.
-  Tilavuus kertoo, minkä verran uunissa on käytettävänä tilaa litroissa.
-  4,3 tuuman näyttö, jossa LED-teknologiaa, käytettävissä nupeilla + 3 kosketusnäppäimellä

Benefit (TT)

Pyrolyysi

Uunin helppo puhdistus erityisen pyrolyysitoiminnon ansiosta

Kosketustoiminnot

Helppo ja intuitiivinen ajastimen asetus yhdellä kosketuksella

Laatikon säilytystila

Enemmän tilaa alemman laatikkotilan ansiosta, ihanteellinen lisävarusteiden tai ruoanlaittovälineiden säilytykseen

True-konvektio

Paras kypsennystulos tuuletetulla pyöreällä virtauksella

Monet tuulettimet ja lämmityselementit takaavat täydellisen aerodynaamisen lämmönvirtauksen mahdollistaen tasaisen ja nopeamman kypsennyksen uunitilassa.

Monitasokypsennys

Lukuisia kypsennystasoja maksimaalisen käytön joustavuuden takaamiseksi

Monitasoinen halogeenivalo

Sisäinen halogeenivalaistus eri tasoilla tarjoaa erinomaista näkyvyyttä

Irrotettava sisälasi

Sisäiset luukun lasit on helppo irrottaa kattavaa puhdistusta varten

Tangentiaalinen jäähdytys

Uusi jäähdytysjärjestelmä, jossa on tangentiaalinen tuuletin ja ilmavirtaus luukulta välitilaan

Teleskooppikiskot

Peltien helppo irrotus ja turvallinen laitto uuniin teleskooppikiskojen ansiosta

Säädettävä korkeus

Liesi on asetettu työtasoon työalueelle säädettävien jalkojen ansiosta

AirFry (AIRFRY valinnainen lisävaruste)

Kevyempi ja maistuvampi ruoka ilmafriteerauskorin ansiosta (valinnainen lisävaruste)

Kylmä luukku

Ulkoisen luukun lasi on kylmä kaikkien toimintojen aikana, mikä estää palovammat

Pizzakivi (valinnainen lisävaruste)

Leipominen paistokiven kanssa pehmeää ja rapeaa pizza- ja hiivatuotteita varten (KIVI valinnainen lisävaruste)

BBQ (valinnainen lisävaruste)

Barbeque-paisto suoraan uunissa kaksipuolisella grillillä (BBQ valinnainen lisävaruste)

Isoterminen uunitila

Paras kypsennystulos korkeimmalla energiatehokkuudella

Soft close

Luukussa on erityisjärjestelmä hiljaiseen sulkemiseen

Yksi turbiini

Uunissa on tuuletin, jossa on kiertolämmityselementti, joka mahdollistaa kypsennyksen kiertolämmöllä

Direct steam

Höyry muodostuu uunitilan pohjalle asetetun astian vedestä