

# CPF120IGMPR

Tűzhely mérete	120x60 cm
Rekeszek száma energiatárolási címkével	2
Sütőtér hőforrás	ELEKTROMOSSÁG
Főzőlap típusa	Kombinált
Fő sütőtér típusa	Hőlégkeveréses
Második sütő típusa	Hőlégkeveréses
Tisztító rendszer fő sütő	Pirolitikus
EAN kód	8017709286095
Energiahatékonysági osztály	A+
Energiahatékonysági osztály, második sütőtér	A



## Design











<b>Design</b>	„Flush fit” – hézagmentes integráció	<b>Vezérlőelemek színe</b>	Rozsdamentes acél
<b>Vezérlőpanel felülete</b>	Zománcozott fémfelület	<b>Vezérlőelemek száma</b>	11
<b>Design család</b>	Portofino	<b>Serigraphy colour</b>	Fekete
<b>Logó</b>	Assembled st/steel	<b>Kijelző</b>	DigiScreen
<b>Szín</b>	Piros	<b>Ajtó</b>	Kerettel
<b>Logo position</b>	Facia below the oven	<b>Üveg típusa</b>	Fekete
<b>Hátfal-magasítás</b>	Igen	<b>Fogantyú</b>	Smeg Portofino
<b>Főzőlap színe</b>	Rozsdamentes acél	<b>Fogantyú színe</b>	Színezett
<b>Edénytartó állványok típusa</b>	Öntöttvas	<b>Tárolórekesz</b>	Fiók
<b>Vezérlés típusa</b>	Vezérlőgombok	<b>Kihúzható tárolófiók</b>	Igen
<b>Vezérlőgombok</b>	Smeg Portofino	<b>Lábazat</b>	Fekete

## Programok / Funkciók

Sütési funkciók száma 9

Hagyományos sütési funkciók

 Statikus	 Légkeveréses	 Hőlégkeveréses
 Turbó	 Eco	 Kis grill
 Nagy grill	 Légkeveréses grill (nagy)	 Légkeverés + alsó sütés

## Tisztítási funkciók

Pirolitikus

## Programok / Funkciók, kiegészítő sütő

Sütési funkciók, 2. sütőtér 8

Hagyományos sütési funkciók, 2. sütőtér

Statikus

Légkeveréses

Hőlégkeveréses

Eco

Nagy grill

Légkeveréses grill (nagy)

Légkeveréses alsó

Főzési funkciók Direct Steam technológiával

Hőlégkeverés + gőz

Tisztító funkciók, 2. sütőtér

Gőztisztítás

## Főzőlap műszaki jellemzői



Főzőzónák száma összesen 6

Bal közép - Gáz - 2UR (dupla) - 4.20 kW

Elöl középen - Gáz - Félgyors - 1.80 kW

Hátsó középen - Gáz - Gyors - 3.00 kW

Jobb első - Indukciós - multizone - 2.10 kW - Booster 2.30 kW - 21.1x19.1 cm

Jobb hátsó - Indukciós - multizone - 1.60 kW - Booster 1.85 kW - 21.0x19.0 cm

Központi - Teppanyaki - 1.40 kW

Rugalmas zónák száma	1	Automatikus edényérzékelés	Igen
Gázégők típusa	Standard	Minimális edényátmérő kijelzése	Igen
Automatikus elektronikus gyújtás	Igen	Kiválasztott zóna kijelzése	Igen
Égőfejek	Matt fekete zománcozott	Maradék hő kijelzés	Igen
Automatikus kikapcsolás túlmelegedés esetén	Igen		

## Fő sütő műszaki jellemzők



Világítás száma 2

Ventilátor száma 1

Sütőtér nettó térfogata 70 l

Ajtóüvegek száma 4  
összesen

<b>Bruttó térfogat, 1. sütőtér</b>	79 l	<b>Hővisszaverő ajtóüvegek száma</b>	3
<b>Sütőtér anyaga</b>	Ever Clean zománc	<b>Biztonsági termosztát</b>	Igen
<b>Sütőszintek száma</b>	5	<b>Sütés felfüggesztve az ajtó kinyitásakor</b>	Igen
<b>Sütőszintek típusa</b>	Fémállványok	<b>Hűtőrendszer</b>	Tangenciális
<b>Világítás típusa</b>	Halogén	<b>Ajtózár pirolízis alatt</b>	Igen
<b>Világítás teljesítménye</b>	40 W	<b>Használható sütőtér méretei (ma. x ma. x mé.)</b>	360X460X425 mm
<b>Sütési idő beállítása</b>	Indítás és leállítás	<b>Hőmérséklet szabályozás</b>	Elektromechanikus
<b>Az ajtó kinyitásakor világít</b>	Igen	<b>Alsó fűtőelem teljesítmény</b>	1200 W
<b>Ajtónyitás típusa</b>	Standard, lefelé nyíló	<b>Felső fűtőelem teljesítmény</b>	1000 W
<b>Kivehető ajtó</b>	Igen	<b>Grillező elem</b>	1700 W
<b>Teljes üveg belső ajtó</b>	Igen	<b>Nagy grill teljesítmény</b>	2700 W
<b>Kivehető belső ajtóüveg</b>	Igen	<b>Körfűtőszál teljesítmény</b>	2000 W
		<b>Grill típusa</b>	Elektromos
		<b>Soft Close rendszer</b>	Igen

## Fő sütőtér jellemzői

<b>Időzítő</b>	Igen	<b>Minimális hőmérséklet</b>	50 °C
<b>Sütés vége hangjelzés</b>	Igen	<b>Maximális hőmérséklet</b>	280 °C

## Második sütő műszaki jellemzői



<b>A második sütőtér nettó térfogata</b>	63 l	<b>Hővisszaverő ajtóüvegek száma</b>	2
<b>Bruttó térfogat, 2. sütőtér</b>	79 l	<b>Biztonsági termosztát</b>	Igen
<b>Sütőtér anyaga</b>	Ever Clean zománc	<b>Sütés felfüggesztve az ajtó kinyitásakor</b>	Igen
<b>Sütőszintek száma</b>	5	<b>Hűtőrendszer</b>	Tangenciális
<b>Sütőszintek típusa</b>	Fémállványok	<b>Használható sütőtér méretei (ma. x ma. x mé.)</b>	360X460X425 mm
<b>Világítás száma</b>	2	<b>Hőmérséklet szabályozás</b>	Elektromechanikus
<b>Világítás típusa</b>	Halogén	<b>Alsó fűtőelem teljesítmény</b>	1200 W
<b>Világítás teljesítménye</b>	40 W	<b>Felső fűtőelem teljesítmény</b>	1000 W
<b>Sütési idő beállítása</b>	Indítás és leállítás	<b>Grillező elem teljesítmény</b>	1700 W
<b>Az ajtó kinyitásakor világít</b>	Igen	<b>Nagy grill teljesítmény</b>	2700 W
<b>Ajtónyitás típusa</b>	Standard, lefelé nyíló	<b>Körfűtőszál teljesítmény</b>	2000 W
<b>Kivehető ajtó</b>	Igen	<b>Grill típusa</b>	Elektromos
<b>Teljes üveg belső ajtó</b>	Igen		
<b>Kivehető belső ajtóüveg</b>	Igen		
<b>Teljes ajtóüvegek száma</b>	3		

Lehajtható grill fűtőelem	Igen
Soft Close rendszer	Igen

## Opciók, kiegészítő sütő

Időzítő	Igen	Minimális hőmérséklet	50 °C
Sütés vége hangjelzés	Igen	Maximális hőmérséklet	260 °C

## Mellékelt tartozékok a fő sütőhöz és főzőlaphoz



Hátsó és oldalsó ütközővel ellátott rács	1	Grillrács	1
20 mm mély tepsi	1	Teljesen kihúzható teleszkópos sütősín	1
40 mm mély tepsi	1	Maghőmérő	1

## Mellékelt tartozékok a másodlagos sütőhöz



Hátsó és oldalsó ütközővel ellátott rács	1	Grillrács	1
20 mm mély tepsi	1	Teljesen kihúzható teleszkópos sütősín	1
40 mm mély tepsi	1		

## Elektromos csatlakozás

Elektromos csatlakozás névleges értéke	10900 W	Cable testing	Yes
Áramerősség	32 A	További csatlakozási lehetőségek	Igen, két- és háromfázisú
Feszültség	220-240 V	Frekvencia	50/60 Hz
Feszültség 2 (V)	380-415 V	Sorkapocs	5 poles
A telepített elektromos kábel típusa	Igen, egyfázisú	Csatlakozódugó	Nem



## Compatible Accessories

### AIRFRY

Forrólevegős sütő állvány AIRFRY . Ideális a hagyományos zsiradékban sütés reprodukálására, de kevesebb kalóriával és zsírral. Lehetővé teszi az olyan ételek gyors és egyszerű elkészítését, mint a sült krumpli, a sült zöldségek és a hal, tökéletes pirulást és ropogósra sütést biztosítva.



### BBQ

Kétoldalas lemezes grillsütő. Alkalmas a szaftos és ropogós ételek sütőben történő elkészítéséhez a grillezés jellegzetes ízével. A bordázott oldal különösen alkalmas húshoz és sajtokhoz. A sima oldal halakhoz, tengeri ételekhez és zöldségekhez.



### BN640

Zománcozott tepsi 45 cm-es és 60 cm-es sütőkhöz. Mélység 540 mm. Tökéletes húshoz és halak mártásában történő sütéséhez és pirításához. Könnyű és ropogós köretekkel való kísérletezéshez is ideális.



### GRILLPLATE

Univerzális sütőlap indukciós, gáz-, kerámia- és elektromos főzőlapokhoz. Tapadásmentes felület, ideális húshoz, sajtok és zöldségek sütéséhez. Méretek: 410 x 240 mm.



### GTT

Teljesen kihúzható teleszkópos sínek (1 szint), hagyományos sütőkhöz alkalmas. Rozsdamentes acél, garantálják a stabilitást és megkönnyítik a tálcák zökkenőmentes kihúzását.



### KITH95CPF120

Magasságnövelő készlet (950 mm), 120 cm-es Portofino tűzhelyekhez (940-960 mm)



### PALPZ

Pizzalapát összehajtható fogantyúval. Méretek H31,5 x M32,5 cm. Könnyen és kényelmesen használható és tárolható. Tökéletes pizza, kenyér és sós péksütemények biztonságos és professzionális tálalásához.



### AIRFRY2

Légsütő tálca. Ideális a hagyományos zsiradékban sütés reprodukálására, de kevesebb kalóriával és zsírral. Lehetővé teszi az olyan ételek gyors és egyszerű elkészítését, mint a sült krumpli, a sült zöldségek és a hal, tökéletes pirulást és ropogósra sütést biztosítva.



### BN620-1

Zománcozott tepsi 45 cm-es és 60 cm-es sütőkhöz. Mélység 20 mm. Tökéletes a sós és édes sütemények széles skálájához.



### BNP608T

8 mm mély teflonbevonatú tepsi, a rácsra kell helyezni



### GTP

Részben kihúzható teleszkópos vezetősínek (1 szint), hagyományos sütőkhöz alkalmas. Rozsdamentes acél, garantálják a stabilitást és megkönnyítik a tálcák zökkenőmentes kihúzását.



### KIT1CPF120X

Hátlap, 120 cm, rozsdamentes acél, Portofino tűzhelyekhez



### KITP65CPF120

Mélységnövelő készlet (650 mm), fekete, 120 cm-es Portofino tűzhelyekhez



### SCRP

Karcolásmentes tűzhely kaparó – indukciós és kerámia főzőlapokhoz





**SFLK1**  
Gyerekzár

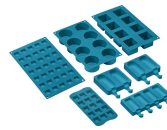

### SMOLD

7 db-os szilikonforma készlet fagyaltokhoz, jégnyalókákhoz, pralinékhoz, jégkockákhoz vagy ételadaghoz. -60 °C és +230 °C között használható



### TPKPLATE

Univerzális lemez indukciós, gáz-, kerámia- és elektromos főzőlapokhoz. Tapadásmentes felület ideális hal, tojás és zöldségek sütéséhez. Méretek: 410 X 240 mm.



### WOKGHU

Öntöttvas WOK tartó

---

## Alternative products

---



**CPF120IGMPX**

Szín: Rozsdamentes acél



**CPF120IGMPWH**

Szín: Fehér



**CPF120IGMPBL**















Szín: Fekete



















**CPF120IGMPT**

Szín: Türkiz

## Symbols glossary

-  Zónák automatikus összevonása nagyobb területté
-  A: Energiahatékonysági osztály
-  Oszlopba történő beépítés
-  A DIRECT STEAM sütő egyetlen gőzfunkcióval rendelkezik, ahol a gőz hozzáadását a felhasználó manuálisan vezérelheti a tökéletes eredmény elérése érdekében. A funkció a gomb elfordításával aktiválható.
-  Négyrétegű üveg ajtók: üvegezett ajtók száma.
-  Ever Clean zománc: Az Ever Clean zománc elektrosztatikus módszerrel viszik fel, saroktól sarokig és szélről szélre, hogy megelőzze a repedést vagy törést az idő múlásával. Ez egy különleges pirolitikus zománc, ellenálló a savakkal szemben, amely amellett, hogy kellemesen fényes, elősegíti a sütő falainak jobb tisztítását az alacsonyabb porozitásnak köszönhetően. 850°C feletti hőmérsékleten égetik ki, és tudományosan meghatározott ütemben, lassan polimerizálják, így biztosítják az egyenletes vastagságot és szilárdságot. Az Ever Clean zománc kifogástalan felületet biztosít mind a sütő belsejében, mind a tepsiken, így a sütő felületei hihetetlenül könnyen karbantarthatók az idő múlásával, mivel a zsír kevésbé tapad meg sütés közben.
-  Légkeveréses: Intenzív és homogén hagyományos sütés, komplex receptekhez is alkalmas. A ventilátor aktív, és a hő egyidejűleg alulról és felülre érkezik. A légkeveréses sütés gyorsabb és homogénebb eredményt biztosít, az ételek kívül illatosak, belül pedig nedvesebbek maradnak. Ideális tészták, kekszek, sülték és sütemények készítéséhez.
-  Nagy teherbírású öntöttvas edénytartók: a maximális stabilitás és ellenállóképesség érdekében.
-  A+: Az A+ energiahatékonysági osztály segít akár 10%-os energiamegtakarítást elérni az A osztályhoz képest. A maximális teljesítmény garantált minimális fogyasztás mellett.
-  Léghűtő rendszer: a készülék külső felületeinek biztonságos hőmérsékleten tartásáért felelős technológia.
-  Három rétegű üveg ajtók: üvegezett ajtók száma.
-  ECO-logic: ez az opció lehetővé teszi a készülék teljesítménykorlátjának beállítását a valódi energiamegtakarítás érdekében.
-  Légkeverés alsó sütéssel: a ventilátor és az alsó fűtőelem kombinációja önmagában lehetővé teszi, hogy a felületen már megsült, de belül át nem sült ételek gyorsabban elkészüljenek. Ez a rendszer olyan ételek készre sütéséhez ajánlott, amelyek a felszínen már jól átsültek, de belül még nem, ezért kissé magasabb hőfokot igényelnek. Ideális bármilyen típusú ételhez.
-  Statikus: Hagyományos sütés, amely egyszerre egy étel elkészítésére alkalmas. A ventilátor nem aktív, és a hő egyszerre jön alulról és felülre. A statikus sütés lassabb és finomabb, ideális a még belül is jól elkészített és száraz ételek elkészítéséhez. Ideális bármilyen típusú sütéshez, zsíros húshoz, kenyérhez, töltött süteményekhez.

-  **Hőlégkeverés:** tökéletes funkció minden típusú étel kíméletes elkészítéséhez. A hő a hátsó körfűtőszámból érkezik, mely a ventilátor által gyorsan és egyenletesen oszlik el. Ideális több szinten történő sütéshez is, az illatok és ízek keveredése nélkül.
-  **Grill:** Intenzív felső hőleadás a dupla fűtőszálnak köszönhetően, ventilátoros rásegítés nélkül. Ez a beállítás tökéletes ropogós textúrák kialakításához és aranybarna kérgesítéshez, mely egyenletes pirítást eredményez minden fogásnak.
-  **Légkeveréses grill:** nagyon intenzív hő jön csak felülről egy dupla fűtőelemből. A ventilátor aktív. Lehetővé teszi a legvastagabb húsok optimális grillezését. Ideális nagy húsdarabokhoz.
-  **Hőlégbefúvás pulzáló gőzzel:** Sütés közben extra nedvességet biztosít az ételnek. Kiváló kenyérsütéshez. A nedvesség lehetővé teszi, hogy a kenyértészta tovább emelkedjen a sütés kezdetén, így levegős és könnyű textúrájú tészta jön létre. A sütési folyamat fennmaradó része lehetővé teszi a jellegzetes kéreg kialakulását.
-  **Teljesen üveg belső ajtó:** egyetlen sík felület, ami egyszerűen tisztán tartható.
-  **Oldalsó lámpák:** Két szemben lévő oldalsó lámpa növeli a láthatóságot a sütőben.
-  **PIROLÍZIS – AUTOMATIKUS TISZTÍTÁS FUNKCIÓ:** a sütő 500°C körüli hőmérsékletre melegszik fel, ekkor a zsírok és ételmaradványok finom hamuvá égnek, amely könnyen letörölhető egy nedves ruhával. Ilyen magas hőmérsékleten az ajtó automatikusan reteszeli a biztonságot érdekében, miközben az ajtó külső üveg hőmérséklete szabályozott marad, így biztonságosan megérintheti a felhasználó által beállítható funkciót a sütőben lévő szennyeződés mértékének megfelelően.
-  **5** A sütőtérnek 5 különböző sütési szintje van.
-  **ECO:** alacsony energiafogyasztású sütés: ez a funkció különösen alkalmas alacsony energiafogyasztás mellett egy szinten történő sütésre. Minden típusú ételhez ajánlott, kivéve azokat, amelyek sok nedvességet tudnak előállítani (például a zöldségek). A maximális energiamegtakarítás és az idő csökkentése érdekében ajánlatos az ételt a sütőtér előmelegítése nélkül a sütőbe tenni
-  **Félgrill:** Élelmiszerek gyors sütéséhez és barnításához. A legjobb eredmény akkor érhető el, ha a felső szinten a kisebb dolgok vannak, az alsó szinten pedig a nagyobbak, mint például a hússzeletek vagy kolbászok. A félgrill esetében a hő csak az elem közepén keletkezik, így ideális kisebb mennyiségű ételek esetén.
-  **Turbó:** a hő 3 irányból jön: felülről, alulról és hátulról a sütőben. A ventilátor aktív. Gyors sütést tesz lehetővé, még több szinten is, az aromák összekeverése nélkül. Ideális nagy mennyiségű ételekhez vagy intenzív sütést igénylő ételekhez.
-  **STOP °C** Túlmelegedés elleni védelem: a vezérlés túlmelegedése esetén a főzőlapot automatikusan kikapcsoló biztonsági rendszer.
-  A belső ajtóüveg néhány gyors mozdulattal eltávolítható a tisztításhoz.
-  **Automatikus ajtónyitás:** egyes modellek automatikusan nyitják az ajtót, amikor a ciklus véget ér, mely tökéletes megoldás a fogantyú nélküli konyhai gépekhez. A maximális biztonság érdekében az ajtó a működési ciklus alatt automatikusan zárva marad, megakadályozva a véletlen kinyitást.
-  **H** **Maradék hő kijelzés:** Az üvegkerámia főzőlap kikapcsolása után a maradék hő-jelző mutatja, hogy melyik főzőzóna forró még. Amikor a hőmérséklet 60°C alá csökken, a kijelző kialszik.
-  **Soft Close:** minden modell csillapított ajtózárási funkcióval van felszerelve, amely lehetővé teszi, hogy az ajtó finoman és csendesen záródjon.



Teleszkópos sínek: lehetővé teszik az edény kihúzását és ellenőrzését anélkül, hogy teljesen ki kellene venni a sütőből.



Elektronikus vezérlés: A sütő belsejében a hőmérsékletet 2-3°C pontossággal tudja tartani. Ez lehetővé teszi a hőmérséklet-változásra nagyon érzékeny ételek, például sütemények, szuflé, pudingok elkészítését.



Lehajtható grill: a grill fűtőszál egy egyszerű mozdulattal kiakasztható és elmozdítható, így a készülék felső része egyetlen lépésben, könnyedén megtisztítható.



Ultra gyors égők: Az erős ultragyors égők akár 5 kW teljesítményt is biztosítanak.



Gőztisztítás: egyszerű tisztítási funkció gőzzel a sütőtérben lévő lerakódások fellazítására.



A kapacitás a sütőtérben lévő hasznos tér méretét mutatja literben.



A kapacitás a sütőtérben lévő hasznos tér méretét mutatja literben.



4,3" LED kijelző, vezérlés gombokkal + 3 érintőgombbal.



Vezérlőgombok

---

## Benefit (TT)

---

### Pirolitikus tisztítás

Könnyű sütőtisztítás a pirolitikus funkciónak köszönhetően

### Érintésvezérlés

Az időzítés könnyű és intuitív beállítása egyetlen érintéssel

### Fiókos tárolórekesz

Több hely az alsó fiókos rekesznek köszönhetően, ideális a kiegészítők vagy a főzőeszközök tárolásához

### Hőlégkeverés

A legjobb sütési teljesítményt a hőlégkeverés garantálja

Az összetett ventilátor és a fűtőelem garantálja a tökéletes aerodinamikus hőáramlást, lehetővé téve a homogén és gyorsabb sütést a sütőtérben.

### Többszintű főzés

Több főzési szint maximális használati rugalmasságot nyújt

### Többszintű halogén világítás

A különböző szinteken elhelyezett belső halogén világítás kiváló láthatóságot biztosít

### Eltávolítható belső üveg

A belső ajtóüvegek könnyen leszerelhetők a teljes tisztításhoz

### Tangenciális hűtés

Innovatív hűtési technológia: a tangenciális ventilátor és az ajtótól egészen a hátfalig optimalizált légáramlási útvonal garantálja a készülék és a konyhabútor hatékony védelmét, miközben alacsony külső felületi hőmérsékletet biztosít a maximális biztonság érdekében

### Teleszkópos sínek

A tálcák könnyű kivétele és biztonságos behelyezése a sütőbe a teleszkópos vezetősíneknek köszönhetően

### Állítható magasság

Az állítható lábaknak köszönhetően a tűzhely teteje szintbe állítható a munkalappal

### Meleglevegős sütő (AIRFRY opcionális tartozék)

Könnyebb és ízletesebb étel a meleglevegős sütőkosárnak köszönhetően (opcionális tartozék)

### Hideg ajtó

Bármely funkció során a külső üvegajtó hideg, így nem áll fenn égési sérülés veszélye

**Pizza kő (opcionális tartozék)**

Sütés hőálló kővel a puha és ropogós pizzához és az élesztős termékekhez (KŐ opcionális tartozék)

**BBQ (opcionális tartozék)**

Grillsütés közvetlenül a sütőben a kétoldalú grillsütővel (BBQ opcionális tartozék)

**Izotermikus sütőtér**

A legjobb főzési teljesítmény a legnagyobb energiahatékonyság mellett

**Soft close**

Az ajtó speciális rendszerrel van felszerelve, melynek segítségével finoman és csendesen záródik

**Egy turbina**

A sütő körfűtőszállal kiegészített ventilátorral rendelkezik, amely lehetővé teszi a hőlégkeveréses sütést

**Direct Steam**

A gőz a sütőtér alján található speciális mélyedésbe öntött vízből képződik