

# CPF120IGMPWH

Lieden koko	120x60 cm
Uunien lukumäärä	2
Uunin lämmönlähde	Sähköinen
Keittotason tyyppi	Yhdistelmä
Pääuunin tyyppi	Kiertoilmauuni
2. uunin tyyppi	Kiertoilmauuni
Pääuunin puhdistusjärjestelmä	Pyrolyysipuhdistus
EAN-koodi	8017709286071
Energialuokka	A+
Energiatohokkuusluokka, toinen uuni	A



## Estetiikka



<b>Design</b>	Flush fit	<b>Säätimien väri</b>	Ruostumaton teräs
<b>Ohjauspaneelin pintakäsittely</b>	Metalliemalointi	<b>Säätimien lukumäärä</b>	11
<b>Estetiikka</b>	Portofino	<b>Väripainatus</b>	Musta
<b>Logo</b>	Ruostumaton teräs	<b>Näytön tyyppi</b>	Kosketus
<b>Väri</b>	Valkoinen	<b>Ovi</b>	Mukana paneeli
<b>Logon sijainti</b>	Uunin alapuolinen paneeli	<b>Lasin tyyppi</b>	Musta
<b>Seisova</b>	Kyllä	<b>Kahva</b>	Smeg Portofino
<b>Tason väri</b>	Ruostumaton teräs	<b>Kahvan väri</b>	Valkoinen
<b>Keittoastiatuen tyyppi</b>	Valurauta	<b>Säilytystila</b>	Laatikko
<b>Säätimien tyyppi</b>	Säätimet	<b>Liukuva tila</b>	Kyllä
<b>Säätimet</b>	Smeg Portofino	<b>Jalusta</b>	Musta

## Ohjelmat/toiminnot

Keitto-ohjelmien lukumäärä	9
----------------------------	---

### Perintieset paistotoiminnot



Staattinen



Puhallinvusteinen



Puhallin



Turbo (pyöreä lämpöelementti +  
alalämpö + ylälämpö + puhallin)



Eco



Pieni grilli



Suuri grilli



Grilli tuulettimella (suuri)



Tuuletin

### Puhdistustoiminnot



Pyrolyysipuhdistus

## Lisäuunin ohjelmat/toiminnot

### Paistotoiminnot, toinen uuni

8

#### Perinteiset paistotoiminnot, toinen uuni



Staattinen



Puhallinvusteinen



Puhallin



Eco



Suuri grilli



Grilli tuulettimella (suuri)



Tuuletettu alusta

### Paisto-ohjelmat Direct Steam-tekniikalla



Pyöreä lämpöelementti + puhallin

### Puhdistustoiminnot, toinen uuni



Hörypuhdistus

## Keittotason tekniset ominaisuudet



## Keittoalueita yhteensä 6

Keskellä vasemmalla - Kaasu - 2URP (kaksois) - 4.20 kW

Edessä keskellä - Kaasu - SRD - 1.80 kW

Takana keskellä - Kaasu - RP - 3.00 kW

Edessä oikealla - Induktio - multizone - 2.10 kW - Booster 2.30 kW - 21.1x19.1 cm

Takana oikealla - Induktio -- multizone - 1.60 kW - Booster 1.85 kW - 21.0x19.0 cm

Keskellä - Teppanyaki - 1.40 kW

Joustavien alueiden numero	1	Automaattinen keittoastian tunnistus	Kyllä
Polttimet	Tavallinen	Keittoastian pienimmän läpimitan osoitus	Kyllä
Automaattinen elektroninen sytytys	Kyllä	Valitun alueen ilmaisu	Kyllä
Polttimien suojukset	Mattamusta emalointi	Jälkilämmön ilmaisin	Kyllä
Automaattinen ylikuumenemisvirrankatkaisu	Kyllä		

## Pääuunin tekniset ominaisuudet



Valojen lukumäärä	2	Luukun lasien määrä	4
Tuulettimen numero	1	Lämpöä heijastavien luukun lasien määrä	3
Nettotilavuus, 1. uuni	70 l	Turvatermostaatti	Kyllä
Bruttotilavuus, ensimmäinen uuni	79 l	Vastukset sammutetaan, kun luukku avataan	Kyllä
Uunin sisämateriaali	Ever Clean -emali	Jäähdytysjärjestelmä	Tangentiaalinen
Hyllyjen määrä	5	Luukku lukitaan pyrolyysipuhdistuksen ajaksi	Kyllä
Hyllyjen tyyppi	Metallitelineet	Uunin nettosisämitat (k x l x s)	360X460X425 mm
Valojen tyyppi	Halogeeni	Lämpötilansäätö	Sähkömekaaninen
Valoteho	40 W	Alavastuksen teho	1200 W
Aika-asetus	Aloitus ja pysäytys	Ylävastuksen teho	1000 W
Valaistus luukun ollessa auki	Kyllä	Grillivastus	1700 W
Oven avaaminen	Luukku alhaalla	Suuren grillin teho	2700 W
Irrotettava luukku	Kyllä	Kiertoilmavastuksen teho	2000 W
Sisäluukku kokolasia	Kyllä	Grillin tyyppi	Sähkö
Irrotettava sisäluukku	Kyllä	Soft close järjestelmä	Kyllä

## Vaihtoehdot, Uuni

Ajastin	Kyllä	Vähimmäislämpötila	50 °C
Äänimerkki kypsennyksen päättyessä	Kyllä	Enimmäislämpötila	280 °C

## Lisäuunin tekniset ominaisuudet



Toisen paistotilan nettotilavuus	63 l
Bruttotilavuus, 2. uuni	79 l
Uunin sisämateriaali	Ever Clean -emali
Hyllyjen määrä	5
Hyllyjen tyyppi	Metallitelineet
Valojen lukumäärä	2
Valon tyyppi	Halogeeni
Valoteho	40 W
Aika-asetus	Aloitus ja pysäytys
Valaistus luukun ollessa auki	Kyllä
Oven avaus	Läppä alhaalla
Irrotettava luukku	Kyllä
Sisäluukku kokolasia	Kyllä
Irrotettava sisäluukku	Kyllä
Luukun lasien määrä	3

Lämpöä heijastavien luukun lasien määrä	2
Turvatermostaatti	Kyllä
Vastukset sammutetaan, kun luukku avataan	Kyllä
Jäähdytysjärjestelmä	Tangentiaalinen
Uunin nettosisämitat (k x l x s)	360X460X425 mm
Lämpötilansäätö	Sähkömekaaninen
Alavastuksen teho	1200 W
Ylempi lämpöelementti - tehokkuus	1000 W
Grillivastus	1700 W
Suuren grillin teho	2700 W
Kiertoilmavastuksen teho	2000 W
Grillin tyyppi	Sähkö
Kääntyvä grilli	Kyllä
Soft close järjestelmä	Kyllä

## Lisäuunin vaihtoehdot

Ajastin	Kyllä	Vähimmäislämpötila	50 °C
Äänimerkki kypsennyksen päättyessä	Kyllä	Enimmäislämpötila	260 °C

## Pääuunin varusteet



Ritilä, taka- ja sivupysäytys	1	Uuniritilä	1
20 mm syvä uunipelti	1	Teleskooppikiskopari, kokonaan ulosvedettävä	1
40mm syvä uunipelti	1	Paistolämpömittari	1

## Lisäuunin varusteet



Ritilä, taka- ja sivupysäytys	1	Uuniritilä	1
20 mm syvä uunipelti	1	Teleskooppikiskopari, kokonaan ulosvedettävä	1
40mm syvä uunipelti	1		

## Sähköliitännät

Sähköliitäntä	10900 W	Kokeilujohto	Kyllä
---------------	---------	--------------	-------

<b>Virta</b>	32 A	<b>Johdon tyyppi</b>	Kyllä, kaksi- ja kolmivaihe
<b>Jännite</b>	220-240 V	<b>Taajuus</b>	50/60 Hz
<b>Jännite 2 (V)</b>	380-415 V	<b>Pääte</b>	5 napaa
<b>Asennetun sähköjohdon tyyppi</b>	Kyllä, yksivaihe	<b>Sähköpistokkeen tyyppi</b>	Ei

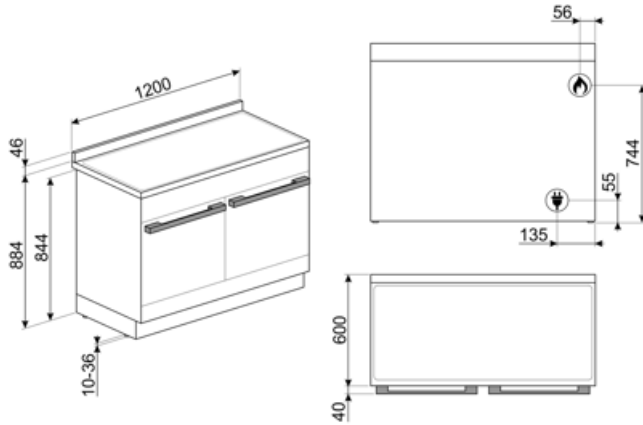

## Compatible Accessories

### AIRFRY

Air fryer rack AIRFRY. Ideal for recreating traditional frying in the oven, but with fewer calories and less fat. It allows you to cook quickly and simply dishes such as French fries, fried vegetables and fish, ensuring perfect browning and crispiness.



### BBQ

Double sided plate BBQ. Suitable for recreating succulent and crispy dishes in the oven with the typical taste of grilled cooking. The ribbed side is particularly suitable for meats and cheeses. The smooth side for fish, seafood and vegetables.



### BN640

Emaloitu pelti, 40mm syvä



### GRILLPLATE

Yleisritilä induktio-, kaasu-, keramiikka- ja sähkötasolle. Tarttumaton pinta, joka soveltuu ihanteellisesti lihan, juuston ja kasvien kypsennykseen. Mitat: 410 x 240 mm.



### GTT

\*\*Kokonaan ulosvedettävät teleskooppikiskot (1 taso)\*\* Ulosveto: 433 mm Materiaali: Kiillotettu ruostumaton teräs AISI 430



### KITH95CPF120

Korkeuden lisäyssarja (950 mm), soveltuu TR4110-liesille



### PALPZ

Pizzalapio, jossa taitettava kahva  
leveys: 315 mm pituus: 325 mm



### SFLK1

Lapsilukko



### AIRFRY2

Air fryer -pelti. Ihanteellinen perinteiseen uunissa friteeraukseen, mutta vähemmällä kalori- ja rasvamäärällä. Sen ansiosta voit paistaa nopeasti ja helposti esimerkiksi ranskalaisia perunoita, friteerattuja kasviksia ja kalaa, ja täydellinen ruskistus ja rapeus säilyvät.



### BN620-1

Emaloitu pelti, 20 mm syvä



### BNP608T

Teflonpinnoitettu pelti, 8 mm syvä, asetetaan ritilälle



### GTP

\*\*Osittain ulosvedettävät teleskooppikiskot (1 taso)\*\* Ulosveto: 300 mm Materiaali: Kiillotettu ruostumaton teräs AISI 430



### KIT1CPF120X

Roiskesuojuus, 120x60 cm, ruostumatonta terästä, soveltuu Portofino-liesille



### KITP65CPF120

Syvyyden lisäyssarja (650 mm), soveltuu TR4110-liesille



### SCRP

Induction and ceramic hobs and teppanyaki scraper



### SMOLD

7 silikonimuotin sarja: jäätelöille, mehupuikoille, konvehdeille, jääkuutioille tai ruoka-annoksille. Käytettävissä -60°C – +230°C

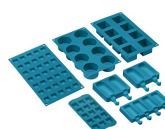

### TPKPLATE



Yleisalusta induktio-, kaasu-, keramiikka- ja sähkötasolle. Tarttumaton pinta, joka soveltuu ihanteellisesti kalan, kananmunien ja kasvisien kypsennykseen. Mitat: 410 X 240 mm.



### WOKGHU

Cast-Iron WOK Support

---

## Alternative products

---



**CPF120IGMPX**

Väri: Ruostumaton teräs



**CPF120IGMPR**

Väri: Punainen



**CPF120IGMPBL**

















Väri: Musta

















**CPF120IGMPT**

Väri: Turkoosi

## Symbols glossary

-  Alueiden automaattinen yhdistäminen isoksi alueeksi
-  A: Product drying performance, measured from A+++ to D / G depending on the product family
-  Asennus torniin: Asennus torniin
-  Ilmajäähdytysjärjestelmä: pinnan turvallisten lämpötilojen takaamiseksi.
-  Kolminkertaiset lasiovet: Lasiovien lukumäärä.
-  ECO-logic: tämä vaihtoehto auttaa sinua vähentämään laitteen todellisen energiansäästön tehorojoitusta.
-  Puhallinavusteinen alusta: puhaltimen ja alavastuksen yhdistelmä yksinään mahdollistaa pinnalta paistuneiden mutta sisältä raakojen ruokien kypsyttämisen nopeammin. Tätä järjestelmää suositellaan sellaisten ruokien kypsennyksen viimeistelyyn, jotka ovat valmiiksi kypsiä pinnalta, mutta eivät kuitenkaan sisältä, jolloin ne edellyttävät hieman korkeampaa lämpöä. Ihanteellinen kaikentyyppisille ruoille.
-  Staattinen: Perinteinen kypsennys, joka soveltuu yhden ruokalajin valmistukseen kerrallaan. Puhallin ei ole päällä, ja lämpö tulee samanaikaisesti alhaalta ja ylhäältä. Staattinen kypsennys on hitaampaa ja herkempää, ja se soveltuu ihanteellisesti, kun ruoan halutaan olevan kypsää ja kuivaa myös sisäpuolelta. Ihanteellinen kaiken tyyppisten paistien, rasvaisten lihojen, leivän ja täytettyjen kakkujen valmistukseen.
-  Raskaan käytön valurautaiset keittoritilät: maksimaalista vakautta ja lujuutta varten.
-  A+: Energiatehokkuusluokka A+ auttaa säästämään jopa 10 % energiaa luokkaan A verrattuna. Taatusti maksimaalinen suorituskyky minimaalisella kulutuksella.
-  Nuppien ohjaus
-  DIRECT STEAM -uunissa on 1 höyrykypsennystoiminto, johon käyttäjä voi lisätä höyryä MANUAALISESTI. Tämä toiminto aktivoidaan, kun käyttäjä kytkee päälle toiminnon
-  Nelinkertaiset lasitetut: Lasiovien lukumäärä.
-  Ever Clean -emali: Ever Clean -emali laitetaan sähköstaattisesti kulmasta kulmaan ja reunasta reunaan, ja sillä estetään halkeamat tai säröt ajan kuluessa. Se on erityinen pyrolyyttimen emali, joka kestää happeja. Lisäksi se on miellyttävän kirkas ja edesauttaa uunin seinämien puhtautta vähäisen huokoisuutensa ansiosta. Se paistetaan yli 850 °C:ssa ja polymerisoidaan hitaasti tieteellisesti määritetyllä nopeudella tasaisen syvyyden ja lujuuden takaamiseksi. Ever Clean -emali luo virheettömän pinnoitteen sekä uunin sisäpuolelle että pelteihin ja tekee uunin pintojen kunnossapidosta erittäin helppoa ajan kuluessa, sillä se vähentää kypsennyksen aikana syntyvän rasvan tarttumista
-  Puhallinavusteinen: Voimakas ja tasainen perinteinen kypsennys, soveltuu monimutkaisillekin resepteille. Puhallin on aktiivinen, ja lämpö tulee samanaikaisesti alhaalta ja ylhäältä. Tuuletettu kypsennys takaa nopeamman ja tasaisemman tuloksen, jolloin ruoan tuoksut tulevat ulos ja kosteus jää sisälle. Ihanteellinen uunipastan, keksien, paistien ja hedelmätorttujen paistoon.
-  Kiertoilma: täydellinen toiminto kaikenlaisten ruokien kypsennykseen varten. Lämpö tulee uunin takaosasta, ja se jaetaan nopeasti ja tasaisesti. Puhallin on päällä. Se on lisäksi ihanteellinen monilla eri tasoilla kypsennykseen varten ilman, että hajut ja maut sekoittuvat.

-  **ECO:** alhaisen energiankulutuksen ruoanlaittotoiminto, joka soveltuu erityisesti kypsennykseen yksittäisellä tasolla ja alhaisella energiankulutuksella. Suositellaan kaikäntyyppiselle ruoalle, poikkeuksena ruoat, jotka voivat saada aikaan paljon kosteutta (esimerkiksi kasvikset). Maksimaalisen energiansäästön ja ajan vähentämisen aikaansaamiseksi suosituksena on laittaa ruoka uuniin ilman, että kypsennystilaa esilämmitettäisiin
-  **Grilli:** Erittäin voimakas lämpö, joka tulee ainoastaan ylhäältä kaksoislämmitysvastuksesta. Puhallin ei ole päällä. Tarjoaa erinomaiset grillaus- ja gratinointitulokset. Kypsennyksen lopussa käytettynä tarjoaa yhtenäisen ruskistuksen ruoille.
-  **Puoligrilli:** Ruoan nopeaa kypsennystä ja ruskistusta varten. Parhaat tulokset voidaan saavuttaa käyttämällä ylähylyä pienille ruoille ja alahylyjä suurille ruoille, kuten kyljyksille tai makkaroille. Puoligrilli saa aikaan lämpöä vain osan keskellä, joten se soveltuu ihanteellisesti pienille määrille.
-  **Turbo:** lämpö tulee 3 suunnasta: uunin ylä- ja alapuolelta ja takaa. Puhallin on päällä. Se mahdollistaa nopean kypsennyksen jopa eri tasoilla ilman, että aromit sekoittuvat. Ihanteellinen suurille ruokamäärille, jotka edellyttävät voimakasta kypsennystä.
-  **Pulssitettu kierto höyry:** Antaa lisäkosteutta ruokaan kypsennyksen aikana. Erinomainen leivän paistossa. Kosteuden avulla leivän hiiva venyy edelleen kypsennyksen alussa, jolloin taikina on ilmavaa ja kevytrakenteista. Kypsennysprosessin loppuosa mahdollistaa leivälle ominaisen kuoren muodostumisen.
-  **Ylikuumentemissuoja:** Turvajärjestelmä, joka sammuttaa tason automaattisesti, jos ohjauksyksikkö ylikuumentee.
-  **Täyslasinen sisäluukku:** Täyslasinen sisäluukku, yksittäinen sileä pinta, joka on helppo pitää puhtaana.
-  **Sisäluukun lasi:** voidaan poistaa muutamalla helpolla liikkeellä puhdistusta varten.
-  **Sivuvalot:** Kaksi vastakkaista sivuvaloa lisäävät näkyvyyttä uunin sisällä.
-  **Automaattinen avaus:** joissakin malleissa on ovi, joka avautuu automaattisesti jakson päätyttyä, mikä on täydellinen ratkaisu kahvattomissa keittiöyksiköissä, sillä kahvaa ei tarvita. Turvallisuussyistä ovi lukittuu automaattisesti, kun konetta ei käytetä. Näin sen vahingossa avautuminen voidaan välttää.
-  **PYROLYYSI - AUTOMAATTINEN PUHDISTUSTOIMINTO:** uuni lämpenee noin 500 °C:seen ja polttaa rasvan ja ruokajäämät hienojakoiseksi tuhaksi, joka voidaan helposti pyyhkiä pois kostealla liinalla. Kyseisessä korkeassa lämpötilassa ovi lukittuu automaattisesti turvallisuuden vuoksi, ja oven lämpötila pysyy hallittuna siten, että sitä on turvallista koskettaa. Käyttäjän säädettävissä oleva toiminto perustuu uunin likaisuudelle.
-  **Jäännöslämmön ilmaisim:** Kun lasikeraaminen taso on sammutettu, jäännöslämmön ilmaisim näyttää, mitkä lämmitystasoista ovat yhä kuumia. Kun lämpötila laskee alle 60 °C:seen, merkkivalo sammuu.
-  **Uunissa on 5 eri kypsennystasoa.**
-  **Soft close:** kaikki mallit on varustettu edistyneellä oven sulkemisen pehennystoiminnolla, jonka ansiosta laite sulkeutuu pehmeästi ja hiljaisesti.
-  **Teleskooppi kiskot:** voit laittaa ruoan sisälle ja tarkistaa sen ilman, että sinun pitäisi ottaa se kokonaan pois uunista.



Elektroninen ohjaus: Jotta uunin sisäinen lämpötila pysyisi välillä 2–3 °C. Näin voidaan kypsentää ruokaa, joka on erittäin herkkää lämpötilan vaihteluille, kuten kakut, kohokkaat ja vanukkaat.



Huippunopeat polttimet: Tehokkaat huippunopeat polttimet tarjoavat jopa 5 kw tehoa.



Tilavuus kertoo, minkä verran uunissa on käytettävänä tilaa litroissa.



4,3 tuuman näyttö, jossa LED-teknologiaa, käytettävissä nupeilla + 3 kosketusnäppäimellä



Kalteva grilli: kalteva grilli voidaan irrottaa helposti vastuksen liikuttamiseksi ja laitteen katon puhdistamiseksi yhdessä helppossa vaiheessa.



Höyrypuhdistus: yksinkertainen puhdistustoiminto, jossa uunin kerrostumat poistetaan höyryllä.



Tilavuus kertoo, minkä verran uunissa on käytettävänä tilaa litroissa.

---

## Benefit (TT)

---

### **Pyrolyysi**

Uunin helppo puhdistus erityisen pyrolyysitoiminnon ansiosta

### **Kosketustoiminnot**

Helppo ja intuitiivinen ajastimen asetus yhdellä kosketuksella

### **Laatikon säilytystila**

Enemmän tilaa alemman laatikkotilan ansiosta, ihanteellinen lisävarusteiden tai ruoanlaittovälineiden säilytykseen

### **True-konvektio**

Paras kypsennystulos tuuletetulla pyöreällä virtauksella

Monet tuulettimet ja lämmityselementit takaavat täydellisen aerodynaamisen lämmönvirtauksen mahdollistaen tasaisen ja nopeamman kypsennyksen uunitilassa.

### **Monitasokypsennys**

Lukuisia kypsennystasoja maksimaalisen käytön joustavuuden takaamiseksi

### **Monitasoinen halogeenivalo**

Sisäinen halogeenivalaistus eri tasoilla tarjoaa erinomaista näkyvyyttä

### **Irrotettava sisälasi**

Sisäiset luukun lasit on helppo irrottaa kattavaa puhdistusta varten

### **Tangentiaalinen jäähdytys**

Uusi jäähdytysjärjestelmä, jossa on tangentiaalinen tuuletin ja ilmavirtaus luukulta välitilaan

### **Teleskooppikiskot**

Peltien helppo irrotus ja turvallinen laitto uuniin teleskooppikiskojen ansiosta

### **Säädettävä korkeus**

Liesi on asetettu työtasoon työalueelle säädettävien jalkojen ansiosta

### **AirFry (AIRFRY valinnainen lisävaruste)**

Kevyempi ja maistuvampi ruoka ilmafriteerauskorin ansiosta (valinnainen lisävaruste)

### **Kylmä luukku**

Ulkoisen luukun lasi on kylmä kaikkien toimintojen aikana, mikä estää palovammat

### **Pizzakivi (valinnainen lisävaruste)**

Leipominen paistokiven kanssa pehmeää ja rapeaa pizza- ja hiivatuotteita varten (KIVI valinnainen lisävaruste)

### **BBQ (valinnainen lisävaruste)**

Barbeque-paisto suoraan uunissa kaksipuolisella grillillä (BBQ valinnainen lisävaruste)

### **Isoterminen uunitila**

Paras kypsennystulos korkeimmalla energiatehokkuudella

### **Soft close**

Luukussa on erityisjärjestelmä hiljaiseen sulkemiseen

### **Yksi turbiini**

Uunissa on tuuletin, jossa on kiertolämmityselementti, joka mahdollistaa kypsennyksen kiertolämmöllä

### **Direct steam**

Höyry muodostuu uunitilan pohjalle asetetun astian vedestä