

CPF120IGMPWH

מידה
 מס' חללים עם תווית אנרגיה
 מקור חום של תא התנור
 סוג הכיריים
 סוג תנור עיקרי
 סוג תנור שני
 מערכת ניקוי תנור ראשי
 קוד EAN
 דרגת יעילות אנרגטית
 קטגוריית יעילות אנרגטית, תא התנור השני

120x60 cm
 2
 חשמל
 מעורב
 אזורור חום
 אזורור חום
 פירוליטי
 8017709286071
 A+
 A



אסתטיקה



עיצוב

גימור לוח בקרה

סדרה עיצובית

לוגו

צבע

Logo position

מגן אחורי

צבע כיריים

סוג מעמדי מחבתות

סוג הגדרת בקרה

כפתורי בקרה

צמוד

מתכת בציפוי אמיל

Portofino

Assembled st/steel

לבן

Facia below the oven

כן

נירוסטה

ברזל יצוק

כפתורי בקרה

Smeg Portofino

צבע בקרות

מס' בקרות

Serigraphy colour

צג

דלת

סוג זכוכית

ידית

צבע ידית

תא אחסון

תא מחליק

בסיס

נירוסטה

11

Black

מגע

עם מסגרת

שחור

Smeg Portofino

לבן

מגירה

כן

שחור

תוכניות / פונקציות

מס' פונקציות בישול

9

פונקציות בישול רגילות

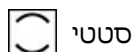

סטטי



בסיוע מאוורר



מעגלי



טורבו

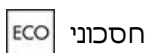

חסכוני



גריל קטן

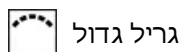

גריל גדול

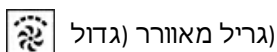

(גריל מאוורר גדול)

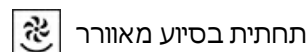

תחתית בסיוע מאוורר

פונקציות ניקוי

פירוליטי

תוכניות ופונקציות לתנורים עם תנור משני

פונקציות בישול, תא תנור שני 8
פונקציות בישול רגילות, תא התנור השני

סטטי

בסיוע מאוורר

מעגלי

חסכוני

גריל גדול

(גריל מאוורר) גדול

תחתית בסיוע מאוורר

Direct Steam פונקציות בישול עם טכנולוגיית



(אילוץ מאוורר (חימום מזרם + מאוורר

פונקציות ניקוי, תא תנור שני

ניקוי באדים

מאפיינים טכניים של כיריים, תנור



6 מספר אזורים בישול

Centrale sinistra - 2 - UR (4.20 - kW כפולות) - גז

1.80 kW קדמי אמצעי - גז - מהיר למחצה

3.00 kW אחורי אמצעי - גז - מהירות

2.10 kW - Booster 2.30 kW - 21.1x19.1 cm קדמי ימני - אינדוקציה - מולטיוון

1.60 kW - Booster 1.85 kW - 21.0x19.0 cm אחורי ימני - אינדוקציה - מולטיוון

1.40 kW אמצעי - טפנייקי

מספר אזורים גמישים	1	זיהוי מחבת אוטומטי	כן
סוג מבערי גז	סטנדרטי	חיווי הקוטר המינימלי של המחבת	כן
הצתה אלקטרונית אוטומטית	כן	מחונן אזור שנבחר	כן
מכסי מבערים	ציפוי אמיל שחור מאט	מחונן חום שנותר	כן
כיבוי אוטומטי בעת התחממות-יתר	כן		

מאפיינים טכניים של התנור העיקרי, תנור



מס' נורות

2

מס' כולל של דלתות זכוכית

4

מספר מאוורר	1	3 מס' דלתות זכוכית מחזירות חום	
הנפח הנקי של תא התנור	70 l	תרמוסטט בטיחות	כן
הנפח ברוטו של תא התנור הראשון	79 l	החימום מושהה כשהדלת פתוחה	כן
חומר תא התנור	אמייל נקי תמיד	מערכת קירור	משיק
מספר המדפים	5	נעילת דלת במהלך ניקוי פירוליטי	כן
סוגי מדפים	רשתות מתכת	מידות תא תנור לשימוש (ע"א X ג)	360X460X425 mm
סוג נורה	הלוגן	בקרת טמפרטורה	אלטרומכני
הספק נורה	40 W	גוף חימום תחתון - הספק	1200 W
הגדרת זמן בישול	הפעלה ועצירה	גוף חימום עליון - הספק	1000 W
אור כשדלת התנור פתוחה	כן	אלמנט גריל	1700 W
פתח דלת	פתיחה כלפי מטה	גריל גדול - הספק	2700 W
דלת נתיקה	כן	גוף חימום מעגלי - הספק	2000 W
דלת פנימית מזכוכית לחלוטין	כן	סוג גריל	חשמלי
דלת פנימית ניתקת	כן	מערכת סגירה רכה	כן

אפשרויות תנור עיקרי, תנור

טיימר	כן	טמפרטורה מינימלית	50 °C
צליל התרעה לסיום הבישול	כן	טמפרטורה מרבית	280 °C

מאפיינים טכניים של התנור המשני, תנור



הנפח הנקי של תא התנור השני	63 l	2 מס' זכוכית דלתות מחזירות חום	
הנפח ברוטו של תא התנור השני	79 l	תרמוסטט בטיחות	כן
חומר תא התנור	אמייל נקי תמיד	החימום מושהה כשהדלת פתוחה	כן
מספר המדפים	5	מערכת קירור	משיק
סוגי מדפים	רשתות מתכת	מידות תא תנור לשימוש (ע"א X ג)	360X460X425 mm
מס' נורות	2	בקרת טמפרטורה	אלטרומכני
סוג נורה	הלוגן	גוף חימום תחתון - הספק	1200 W
הספק נורה	40 W	גוף חימום עליון - הספק	1000 W
הגדרת זמן בישול	הפעלה ועצירה	אלמנט גריל - הספק	1700 W
אור כשדלת התנור פתוחה	כן	גריל גדול - הספק	2700 W
פתח דלת	פתיחה כלפי מטה	Circular heating element - Power	2000 W
דלת נתיקה	כן	סוג גריל	חשמלי
דלת פנימית מזכוכית לחלוטין	כן	גריל נוטה	כן
דלת פנימית ניתקת	כן	מערכת סגירה רכה	כן
מס' כולל של זכוכיות דלתות	3		

אפשרויות תנור נוסף, תנור

טיימר	כן	טמפרטורה מינימלית	50 °C
צליל התרעה לסיום הבישול	כן	טמפרטורה מרבית	260 °C

אביזרים כלולים עם התנור לתנור עיקרי



רשת עם מעצור אחורי וצדי	1	רשת שתי וערב לגריל	1
מגש עמוק 20 מ"מ	1	מסילות טלסקופיות, הוצאה מלאה	1
מגש עמוק 40 מ"מ	1	בחון בשר	1

אביזרים כלולים עם התנור לתנור משני



רשת עם מעצור אחורי וצדי	1	רשת שתי וערב לגריל	1
מגש עמוק 20 מ"מ	1	מסילות טלסקופיות, הוצאה מלאה	1
מגש עמוק 40 מ"מ	1		

חיבור חשמלי

דירוג חיבור חשמלי	10900 W	Cable testing	Yes, Single phase
זרם	32 A	סוג כבל חשמל	כן, שניים ושלושה שלבים
מתח	220-240 V	תדר	50/60 Hz
(מתח 2 וולט)	380-415 V	בלוק הדקים	5 poles
סוג כבל החשמל המותקן	כן, שלב אחד	תקע	לא

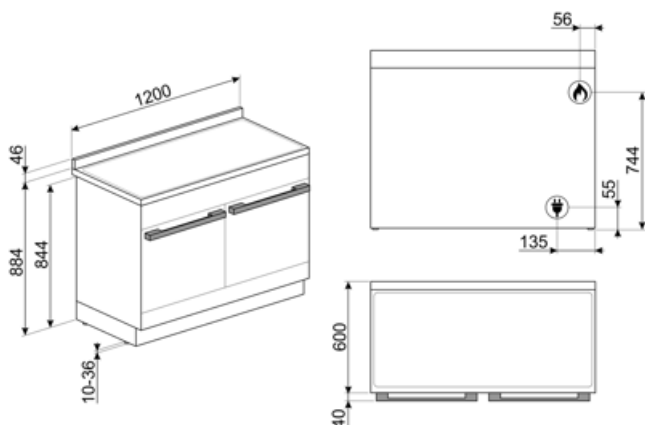

Compatible Accessories

AIRFRY

Air fryer rack AIRFRY. Ideal for recreating traditional frying in the oven, but with fewer calories and less fat. It allows you to cook quickly and simply dishes such as French fries, fried vegetables and fish, ensuring perfect browning and crispiness.



BBQ

Double sided plate BBQ. Suitable for recreating succulent and crispy dishes in the oven with the typical taste of grilled cooking. The ribbed side is particularly suitable for meats and cheeses. The smooth side for fish, seafood and vegetables.



BN640

מגש מצופה אמיל, עומק 40 מ"מ



GRILLPLATE

מחבת פסים אוניברסלית לכיריים אינדוקציה, גז, קרמיות וחשמליות. משטח נגד הידבקות מושלם לבישול בשר, גבינה וירקות. ממדים: 240 מ"מ x 410 מ"מ.



GTT

מסילות טלסקופיות ניתנות להוצאה** לחלוטין (רמה אחת)** הוצאה: 433 מ"מ מצוחצת AISI 430 חומר: נירוסטה



KITH95CPF120

ערכה להארכת גובה (950 מ"מ), מתאימה TR4110 לתנורי



PALPZ

את פיצה עם ידית מתקפלת רחב: 315 מ"מ אורך: 325 מ"מ



SFLK1

נעילת ילדים



AIRFRY2

מגש אייר פרייר. מושלמת לחיקוי של צלייה מסורתית בתנור, אך עם פחות קלוריות ופחות שומן. מאפשרת לבשל במהירות ובפשטות מנות כגון טוגנים, ירקות ודגים מטוגנים, ומבטיחה השחמה ופריכות מושלמות.



BN620-1

מגש מצופה אמיל, עומק 20 מ"מ



BNP608T

מגש מצופה טפלון, עומק 8 מ"מ, להנחה על הרשת



GTP

מסילות טלסקופיות ניתנות להוצאה** חלקית (רמה אחת)** הוצאה: 300 מ"מ מצוחצת AISI 430 חומר: נירוסטה



KIT1CPF120X

ס"מ, נירוסטה, 60xממשטח התזה, 120 Portofino מתאים לתנורי



KITP65CPF120

ערכת להגדלת עומק (650 מ"מ), מתאימה TR4110 לתנורי



SCRP

כיריים אינדוקציה וקרמיות ומגרד טפנייקי



SMOLD

סט של 7 תבניות סיליקון לגלילות, ארטיקים, פרלינים, קוביות קרח או חלוקת +230°C עד -60°C. מוזן. לשימוש בין

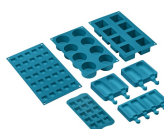



TPKPLATE

פלטה אוניברסלית לכיריים אינדוקציה, גז, קרמיות וחשמליות. משטח נגד הידבקות מושלם לבישול דגים, ביצים וירקות. ממדים: 410 x מ"מ 240.



WOKGHU

תמיכה לווק מברזל יצוק

Alternative products



CPF120IGMPX
צבע: נירוסטה



CPF120IGMPR
צבע: אדום























CPF120IGMPBL
צבע: שחור



CPF120IGMPT
צבע: טורקיז

Symbols glossary

 <p>A: מ D/G, עד A+++-ביצועי ייבוש של המוצר, נמדדים מ: בהתאם למשפחת המוצרים</p>	 <p>A+: מסייעת לחסוך עד A+ קטגוריית יעילות אנרגטית: הביצועים A. 10% חשמל בהשוואה לקטגוריה המרבית עם הצריכה המינימלית מובטחים</p>
 <p>מעמדי מחבתות מברזליזוק לעבודה מאומצת: למקסימום יציבות ואיתנות</p>	 <p>התקנה בערימה: התקנה בערימה</p>
 <p>מערכת קיורר אוויר: הבטחת טמפרטורת בטיחותיות של משטחים</p>	 <p>כולל פונקציה אחת לבישול DIRECT STEAM בקיטור שבה המשתמש יכול להוסיף ידנית קיטור. פונקציה זו מופעלת על ידי המשתמש</p>
 <p>דלתות עם שלוש שכבות זכוכית: מספר דלתות זכוכית</p>	 <p>ארבע שכבות זכוכית: מספר דלתות זכוכית</p>
 <p>ECO-logic: אפשרות שמאפשרת להגביל את מגבלת העוצמה של המכשיר לשמירה על חיסכון בחשמל</p>	 <p>חלק פנימי בציפוי אמיל: החלק הפנימי בציפוי אמיל כולל ציפוי נוגד חומצה שמסייע Smeg של כל תנורי לשמור על הניקיון של תא התנור ל ידי הפחתת כמות השומן שנצמד לדפנות בעת הבישול</p>
 <p>Circogas: בתנורי גז, המאוורר מפזר את החום במהירות ובאופן שווה בתא התנור, ומונע העברה של טעמים בעת בישול של כמה מנות שונות בו-בזמן. בתנורים חשמליים שילוב זה מסיים מהר יותר את הבישול של מזונות שמוכנים מבחוץ, אך מחייב זמן רב יותר לבישול המזונות מבפנים, ללא השחמה נוספת</p>	 <p>מאוורר עם אלמנטים עליון ותחתון: האלמנטים יחד עם המאוורר מספקים חום אחיד יותר, שיטה זהה לבישול רגיל, כך שיש צורך בקדם-חימום. מתאימה מאוד לפריטים שמבושלים בשיטות איטיות</p>
 <p>אלמנט עליון ותחתון בלבד: שיטת בישול מסורתית שמתאימה ביותר לפריטים יחידים שממוקמים באמצע התנור. החלק העליון של התנור יהיה תמיד החם ביותר. מושלמת לצלי, עוגות פירות, לחם וכן הלאה</p>	 <p>מעגלי: השילוב של מאוורר ושל אלמנט מעגלי יוצר שיטת בישול באוויר חם. מעניק יתרונות רבים, כולל ללא קדם-חימום אם זמן הבישול ארוך מ-20 דקות, ללא העברה של טעמים בעת בישול של מזונות שונים בו-בזמן, פחות חשמל וזמני בישול קצרים יותר. מתאים לכל סוגי המזון</p>
 <p>הסכונת: השילוב של גריל, מאוורר ואלמנט תחתון מתאים במיוחד לבישול כמויות קטנות של מזון</p>	 <p>אלמנט גריל: שימוש בגריל מעניק תוצאות מצוינות בעת בישול בשר במנות בינוניות או קטנות, במיוחד בשילוב עם שיפוד (אם אפשר). מושלם גם לבישול נקניקות ובייקון</p>
 <p>חצי גריל: לבישול והשחמה מהירים של מזון. ניתן להשיג את התוצאות הטובות ביותר על ידי שימוש במדף העליון לפריטים קטנים ובמדפים התחתונים לפריטים גדולים יותר, כגון צלעות או נקניקות. לחצי גריל, החום נוצר רק באמצע האלמנט, מושלם לכמויות קטנות</p>	 <p>מאוורר עם אלמנט גריל: המאוורר מפחית את החום העז של הגריל, מעניק שיטה מצוינת לצלייה של מזונות שונים, צלעות, סטייקים, נקניקות וכן הלאה, ומעניק להם השחמה וחלוקה של החום, ללא ייבוש המזון. שתי הרמות העליונות מומלצות לשימוש והחלק התחתון של תנור יכול לשמש לשמירה על החום של פריטים בו-בזמן, מתקן מצוין בעת בישול של ארוחת בוקר צלוייה. חצי גריל (חלק אמצעי בלבד) מושלם לכמויות קטנות של מזון</p>
 <p>מעגלי עם אלמנטים עליון ותחתון: השימוש במאוורר עם שני האלמנטים מאפשר לבשל מזון מהר יותר ובאופן יעיל יותר, מושלם לפיסות גדולות שמחייבות בישול יסודי. מעניק תוצאות דומות לשימוש בשיפוד, מסחרר את החום סביב המזון, במקום להיזי את המזון עצמו, מה שמאפשר בישול של מזון בכל גודל ובכל צורה</p>	 <p>מעגלי בסיוע קיטור: מעניק לחות נוספת למזון במהלך הבישול. מצוין לאפיית לחם. הלחות מאפשרת למתוח את הבצק עוד יותר בתחילת האפייה, וליצור בצק מאוורר ובעל מרקם קל. החלק הנותר של תהליך הבישול מאפשר יצירה של הקרום האופייני</p>

	הגנה מפני התחממות יתר: מערכת הבטיחות שמכבה אוטומטית את הכיריים במקרה של התחממות יתר של יחידת הבקרה.		דלת פנימית מזכוכית לחלוטין: דלת פנימית מזכוכית לחלוטין, משטח שטוח אחד שקל לשמור על ניקיונו.
	דלת הזכוכית הפנימית: ניתנת להסרה במספר תנועות מהירות לניקוי.		תאורת צד: שתי תאורות בצדדים מנוגדים משפרות את הראות בתוך התנור.
	פתיחה אוטומטית: לחלק מהדגמים יש פתיחה אוטומטית של הדלת עם סיום המחזור, פתרון משלם לארונות מטבח ללא ידיה, מכיון שאין צורך בידיה. למען הבטיחות, הדלת ננעלת אוטומטית כשהמכשיר בשימוש כדי למנוע פתיחה בלתי מכוונת.		פירוליטי: ניתן לבחור מחזורי ניקוי פירוליטיים ככל הנחוץ לניקוי אוטומטי של פנים התנור.
	חיזוי על חום שנותר: לאחר כיבוי הכיריים הקרמיות מזכוכית, מחוון החום שנותר מציד את אזורי הבישול שעדיין חמים. כשהטמפרטורה צונחת אל מתחת ל-60°C, המחוון נכבה.		לתא התנור 5 רמות בישול שונות.
	סגירה רכה: כל הדגמים מצוידים בפונקציה מתקדמת לסגירה רכה של הדלת, שמאפשרת למכשיר להיסגר ברכות ובשקט.		מסילות טלסקופיות: מאפשרות למשוך החוצה את הכלי ולבדוק אותו בלי להוציאו לחלוטין מהתנור.
	בקרה אלקטרונית: מאפשרת לשמור על הטמפרטורה הדבר מאפשר לבשל C. בתוך התנור בדיוק של 2-3° מזון שרגיש מאוד לשינויים בטמפרטורה, כגון עוגות, סופלה, פודינג.		גריל נוטה: ניתן לשחרר בקלות את הגריל הנוטה כדי להזיז את גוף החימום ולנקות את תקרת המכשיר בשלב אחד פשוט.
	מבערים מהירים במיוחד: מבערים רבי-עוצמה מהירים במיוחד מעניקים הפסק של עד 5 קילוואט.		ניקוי באדים: פונקציית ניקוי פשוטה באמצעות קיטור לשחרור משקעים בתא התנור.
	הקיבולת מציינת את החלל השימושי בתא התנור בליטרים.		הקיבולת מציינת את החלל השימושי בתא התנור בליטרים.
	...		בקרה בכפתורים
	מיזוג אוטומטי של אזורים לאזור גדול יותר		

Benefit (TT)

פירוליטי

ניקוי קל של התנור הודות לפונקציית פירוליטי מיוחדת

שליטה במגע

הגדרת טיימר קלה ואינטואיטיבית בנגיעה אחת

מגירת אחסון

יותר מקום אחסון הודות למגירה התחתונה, מושלת לאחסון אביזרים או כלי בישול

הולכת חום אמיתית

ביצועי הבישול הטובים ביותר מובטחים על ידי זרימה מעגלית מאווררת

מאווררים וגופי חימום מרובים מבטיחים זרימת חום אווירודינמית מושלמת, המאפשרים בישול הומוגני ומהיר יותר בתוך החלל.

בישול מרובה דרגות

מספר דרגות בישול מאפשרות גמישות מירבית בשימוש

אור הלוגן בדרגות שונות

תאורת הלוגן פנימית בדרגות שונות מבטיחה נראות מעולה

זכוכית פנימית ניתנת להסרה

זכוכיות דלת פנימיות שניתנות להסרה בקלות לניקוי מלא

אזור בורימה צולבת

מערכת קירור חדשה עם מאוורר זרימה צולבת וזרימת אוויר מהדלת לחיפוי הקיר

מסילות טלסקופיות

הוצאה קלה והכנסת בטוחה של תבניות לתנור הודות למסילות טלסקופיות

גובה מתכוונן

כיריים שנמצאות בקו נקי עם משטח העבודה הודות לרגליים מתכווננות

AirFry (אביזר אופציונלי של)

(אוכל קל וטעים יותר הודות לסלסלת איירפריי (אביזר אופציונלי)

דלת קרה

במהלך כל פעולה, זכוכית הדלת החיצונית קרה, מונעת כל סכנת כוויות

(אבן פיצה (אביזר אופציונלי

(אופציונלי STONE אפייה עם אבן שמוט לקבלת פיצה רכה ופריכה ולמאפי שמרים (אביזר

(מנגל) אביזר אופציונלי

(בישול מנגל ישירות בתנור עם הגריל הדו צדדי (אביזר מנגל אופציונלי

חלל איזותרמי

ביצועי הבישול הטובים ביותר ביעילות האנרגטית הגבוהה ביותר

סגירה רכה

הדלת מצוידת במערכת מיוחדת לסגירה שקטה

טורבינה בודדת

לתנור יש מאוורר שמצויד בגוף חימום עגול המאפשר בישול בחום מסתובב

Direct Steam

קיטור נוצר ממים המוצבים באגן ייעודי בתחתית החלל