

CPF120IGMPX

Veľkosť sporáka	120x60 cm
Počet vnútorných priestorov s energetickým štítkom	2
Zdroj tepla vnútorný priestor	ELEKTRINA
Typ varnej dosky	Mix
Typ hlavnej rúry	Vyhrievanie s vetraním
Typ druhej rúry	Vyhrievanie s vetraním
Čistiaci systém hlavnej rúry	Pyrolytický
Kód EAN	8017709278267
Trieda energetickej účinnosti	A+
Trieda energetickej účinnosti, druhý vnútorný priestor	A



Estetica











Estetica	Portofino	Farba ovládačov	Nehrdzavejúca oceľ
Dizajn	Zarovno s pracovnou doskou	Počet ovládačov	11
Farba	Nehrdzavejúca oceľ	Serigraphy colour	Black
Povrchová úprava	Saténový	Displej	Dotykový
Povrchová úprava ovládacieho panela	Nehrdzavejúca oceľ bezpečná na dotyk	Dvierka	Biely rám
Logo	Assembled st/steel	Typ skla	Čierna
Logo position	Facia below the oven	Rukoväť	Smeg Portofino
Sokel	Áno	Farba rukováti	Leštená nehrdzavejúca oceľ
Farba varnej dosky	Nehrdzavejúca oceľ	Skladovacia priehradka	Zásuvka
Typ stojanov na panvice	Liatina	Posuvná priehradka	Áno
Typ nastavenia ovládačov varnej dosky	Regulačné kolieska	Podstavec	Čierna
Regulačné kolieska	Smeg Portofino		

Programy/funkcie

Počet funkcií varenia	9
-----------------------	---

Funkcie tradičného varenia

 Statická	 S ventilátorom	 Kruhové výhrevné teleso
 Turbo	 Eco	 Malý gril
 Veľký gril	 Gril s ventilátorom (veľký)	 Spodok s ventilátorom







Funkcie čistenia

 Pyrolytický
--

Programy/funkcie pomocná rúra

Funkcie varenia vnútorný priestor 2 8

Funkcie tradičného varenia, vnútorný priestor 2

 Statická	 S ventilátorom	 Kruhové výhrevné teleso
 Eco	 Veľký gril	 Gril s ventilátorom (veľký)
 Spodok s ventilátorom		

Funkcie varenia s technológiou Direct Steam



Nútené vetranie (kruhové výhrevné

teleso + ventilátor)

Funkcie čistenia vnútorného priestoru 2

 Čistenie parou

Technické údaje varnej dosky



Celkový počet varných zón 6

V strede vľavo - Plyn – 2UR (duálny) - 4.20 kW

Predný v strede - Plyn – Polorýchly - 1.80 kW

Zadný stredný - Plyn – Rýchly - 3.00 kW

Predný vpravo - Indukcia – Multizone - 2.10 kW - Booster 2.30 kW - 21.1x19.1 cm

Zadný pravý - Indukcia – Multizone - 1.60 kW - Booster 1.85 kW - 21.0x19.0 cm

Centrálny - Teppanyaki - 1.40 kW

Počet flexibilných zón	1	Automatická detekcia	Áno
Typ plynových horákov	Štandardný	varnej nádoby	

Automatické elektronické zapálenie	Áno	Označenie minimálneho priemeru panvice	Áno
Hlavice na horáky	Matná čierna smaltovaná	Indikátor zvolenej zóny	Áno
Automatické vypnutie pri prehriatí	Áno	Indikátor zvyškového tepla	Áno

Technické údaje hlavnej rúry



Počet svetiel	2	Celkový počet skiel dvierok	4
Číslo ventilátora	1	Počet termoreflexných skiel dvierok	3
Čistý objem vnútorného priestoru	70 l	Bezpečnostný termostat	Áno
Hrubý objem, 1. vnútorný priestor	79 l	Vyhrievanie je pozastavené, keď sú otvorené dvierka	Áno
Materiál vnútorného priestoru	Smalt Ever Clean	Chladiaci systém	Tangenciálny
Počet políc	5	Uzamknutie dvierok počas pyrolýzy	Áno
Typ políc	Kovové regály	Rozmery užitočného vnútorného priestoru (VxŠxH)	360X460X425 mm
Typ osvetlenia	Halogén	Ovládanie teploty	Elektromechanický
Svetelný výkon	40 W	Spodné výhrevné teleso výkon	1200 W
Nastavenie času varenia	Štart a stop	Vrchné výhrevné teleso – výkon	1000 W
Svetlo, keď sú otvorené dvierka rúry	Áno	Výhrevné teleso grilu	1700 W
Otváranie dvierok	Klapka dole	Veľký gril – výkon	2700 W
Vyberateľné dvierka	Áno	Kruhové výhrevné teleso – výkon	2000 W
Plne presklené vnútorné dvierka	Áno	Typ grilu	Elektrický
Vyberateľné vnútorné dvierka	Áno	Systém Soft Close	Áno

Možnosti hlavnej rúry

Časovač	Áno	Minimálna teplota	50 °C
Koniec akustického alarmu pri varení	Áno	Maximálna teplota	280 °C

Technické údaje druhej rúry



Čistý objem druhého vnútorného priestoru	63 l	Počet termoreflexných skiel dvierok	2
Hrubý objem, 2. vnútorný priestor	79 l	Bezpečnostný termostat	Áno
Materiál vnútorného priestoru	Smalt Ever Clean	Vyhrievanie je pozastavené, keď sú otvorené dvierka	Áno
Počet políc	5		

Typ políc	Kovové regály	Chladiaci systém	Tangenciálny
Počet svetiel	2	Rozmery užitočného vnútorného priestoru (VxŠxH)	360X460X425 mm
Typ osvetlenia	Halogén	Ovládanie teploty	Elektromechanický
Svetelný výkon	40 W	Spodné výhrevné teleso – výkon	1200 W
Nastavenie času varenia	Štart a stop	Vrchné výhrevné teleso – výkon	1000 W
Svetlo, keď sú otvorené dvierka rúry	Áno	Výhrevné teleso grilu – výkon	1700 W
Otváranie dvierok	Klapka dole	Veľký gril – výkon	2700 W
Vyberateľné dvierka	Áno	Circular heating element - Power	2000 W
Plne presklené vnútorné dvierka	Áno	Typ grilu	Elektrický
Vyberateľné vnútorné dvierka	Áno	Sklopný gril	Áno
Celkový počet skiel dvierok	3	Systém Soft Close	Áno

Možnosti pomocnej rúry

Časovač	Áno	Minimálna teplota	50 °C
Koniec akustického alarmu pri varení	Áno	Maximálna teplota	260 °C

Vrátane príslušenstva pre hlavnú rúru a varnú dosku



Regál so spätnou a bočnou zarážkou	1	Mriežka grilu	1
Plech s hĺbkou 20 mm	1	Výsuvné vodiace koľajnice, úplné vysunutie	1
Plech s hĺbkou 40 mm	1	Sonda na mäso	1

Vrátane príslušenstva pre vedľajšiu rúru



Regál so spätnou a bočnou zarážkou	1	Mriežka grilu	1
Plech s hĺbkou 20 mm	1	Výsuvné vodiace koľajnice, úplné vysunutie	1
Plech s hĺbkou 40 mm	1		

Elektrické pripojenie

Hodnotenie elektrického pripojenia	10900 W	Cable testing	Yes, Single phase
Prúd	32 A	Možnosti prídavných pripojení	Áno, dvoj- a trojfázový
Napätie	220-240 V	Frekvencia	50/60 Hz
Napätie 2 (V)	380-415 V	Svorkovnica	5 poles

Typ nainštalovaného
elektrického kábla

Áno, jednofázový

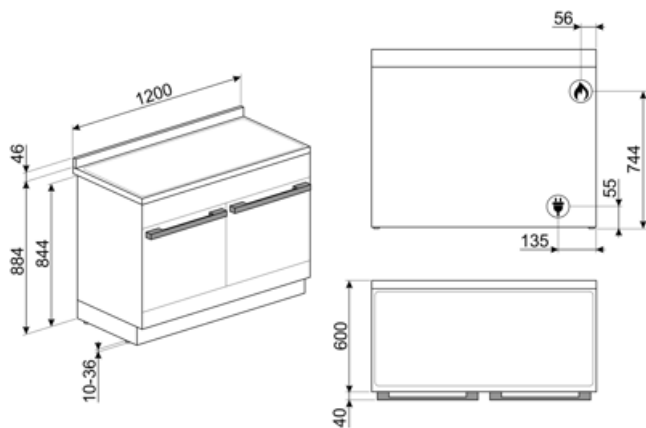

Not included accessories

AIRFRY

Rošt do teplovzdušnej fritézy AIRFRY. Ideálny ako náhrada tradičného pečenia v rúre, ale s menším množstvom kalórií a tuku. Vďaka nemu môžete variť rýchle a jednoduché jedlá ako hranolčky, pečenú zeleninu a ryby, ktoré budú dozlatista upečené a chrumkavé.



BGTR4110

Liatinová grilovacia platňa vhodná pre sporáky Victoria TR4110



BN640

Smaltovaný plech vhodný pre rúry 45 cm a 60 cm. Hĺbka 540 mm. Ideálny na varenie a pečenie mäsa a rýb v omáčke. Tiež vhodný na experimentovanie s ľahšími a chrumkavými jedlami

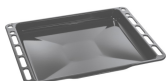

GRILLPLATE

Univerzálna grilovacia platňa pre indukčné, plynové, keramické a elektrické varné dosky. Nepríľnavý povrch, ideálny na smaženie mäsa, syru a zeleniny. Rozmery: 410 x 240 mm.



GTT

Úplne vyberateľné výsuvné vodiace lišty (1 úroveň) vhodné pre tradičné rúry. Sú vyrobené z nehrdzavejúcej ocele, zaručujú stabilitu a umožňujú hladké vyberanie plechov.



KITH95CPF120

Súprava výškový nadstavec (950 mm), vhodný pre sporáky Portofino 120 cm (940-960 mm)



PALPZ

Lopata na pizzu so sklopnou rúčkou. Rozmery D 31,5 x V 32,5 cm. Jednoduché a pohodlné používanie a skladovanie. Ideálna na profesionálne servírovanie pizze, chleba a chutných zákuskov bezpečným a profesionálnym spôsobom.



SFLK1

Detická poistka



BBQ

Obojstranná platňa na BBQ. Vhodné na prípravu šťavnatých a chrumkavých jedál v rúre s typickou chuťou grilovania. Rebrovaná strana je obzvlášť vhodná pre mäso a syry. Hladká strana sa hodí pre ryby, morské plody a zeleninu.



BN620-1

Smaltovaný plech vhodný pre rúry 45 cm a 60 cm. Hĺbka 20 mm. Ideálny na chutné a sladké pečenie každého druhu.



BNP608T

Plech s teflónovým povrchom, hĺbka 8 mm, umiestňuje sa na mriežku



GTP

Čiastočne vyberateľné výsuvné vodiace lišty (1 úroveň) vhodné pre tradičné rúry. Sú vyrobené z nehrdzavejúcej ocele, zaručujú stabilitu a umožňujú hladké vyberanie plechov.



KIT1CPF120X

Zástena 120 cm, nehrdzavejúca oceľ, vhodná pre sporáky Portofino



KITP65CPF120

Súprava hĺbkový nadstavec (650 mm) čierny, vhodný pre sporáky Portofino 120 cm



SCRP

Škrabka na varné dosky nezanechávajúca škrabance – vhodná pre indukčné a keramické varné dosky



SMOLD

Súprava 7 silikónových formičiek na zmrzlinu, nanuky, pralinky, ľadové kocky, alebo na porciovanie jedla. Použiteľné od -60 °C do +230 °C

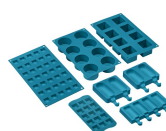



TPKPLATE

Univerzálna platňa pre indukčné, plynové, keramické a elektrické varné dosky. Neprilnavý povrch, ideálny na smaženie rýb, vajec a zeleniny. Rozmery: 410 x 240 mm.



WOKGHU

Liatinový stojan na panvicu wok

Alternative products



CPF120IGMPWH

Farba: Biela



CPF120IGMPR

Farba: Červená



CPF120IGMPBL















Farba: Čierna



CPF120IGMPT

Farba: Tyrkysová

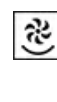
Symbols glossary

 <p>Automatické prepojenie zón do väčšieho priestoru</p>	 <p>Ťažké liatinové stojany na panvice: pre maximálnu stabilitu a silu.</p>
 <p>A: Výkonnosť sušenia výrobku, zmeraná od A+++ po D/G v závislosti od radu výrobkov</p>	 <p>A+: Trieda energetickej účinnosti A+ pomáha ušetriť až 10 % energie v porovnaní s triedou A. Maximálna výkonnosť s minimálnou spotrebou je zaručená.</p>
 <p>Stĺpová inštalácia: Stĺpová inštalácia</p>	 <p>Ovládanie regulačnými kolieskami</p>
 <p>Systém chladenia vzduchu: na zaručenie bezpečných povrchových teplôt.</p>	 <p>Rúra DIRECT STEAM má 1 funkciu parného varenia, ku ktorej môže používateľ MANUÁLNE pridať paru. Funkcia je aktívna hneď po zapnutí funkcie</p>
 <p>Trojité glazované dvierka: Počet glazovaných dvierok.</p>	 <p>Štvorité glazované dvierka: Počet glazovaných dvierok.</p>
 <p>ECO-logic: táto možnosť umožňuje obmedziť výkon spotrebiča, čím sa reálne šetrí energia.</p>	 <p>Smalt Ever Clean: Smalt Ever Clean sa nanáša elektrostaticky do všetkých rohov a okrajov, aby sa predišlo praskaniu v čase. Vďaka špeciálnemu pyrolytickému smaltu, odolnému voči kyselinám, príjemne svetlému a nízko poréznemu, sa dosahuje lepšie čistenie stien rúry. Zohrieva sa na 850 °C a pomaly polymerizuje vedecky stanovenou rýchlosťou, aby sa zaručila rovnomerná hĺbka a sila smalt Ever Clean predstavuje bezchybnú povrchovú vrstvu tak vo vnútornom priestore rúry, ako aj na plechoch, vďaka čomu sa povrchy rúry dlhodobo veľmi ľahko udržiavajú, keďže to znižuje lepenie tuku počas pečenia</p>
 <p>Nehrdzavejúca oceľ s úpravou proti odtlačkom prstov: Nehrdzavejúca oceľ s úpravou proti odtlačkom prstov vyzerá stále ako nová.</p>	 <p>Základňa s ventilátorom: kombinácia ventilátora a spodného výhrevného telesa umožňuje rýchlejšie dokončiť prípravu jedla, ktoré je už uvarené na povrchu, ale ešte nie vo vnútri. Systém odporúčame na dokončenie prípravy jedla, ktoré je už dobre uvarené na povrchu, ale ešte nie vo vnútri, preto si vyžaduje o trochu vyššie teplo. Ideálny pre všetky druhy potravín.</p>
 <p>S ventilátorom: Intenzívne a rovnomerné tradičné varenie, vhodné aj pre zložité recepty. Ventilátor je aktivovaný a teplo prichádza súčasne zdola aj zhora. Varenie s vetraním zaručuje rýchlejší a rovnomernejší výsledok, pričom jedlo je zvonka voňavé a zvnútra šťavnaté. Ideálne pre zapekané cestoviny, sušienky, pečené mäso a torty.</p>	 <p>Statické: Tradičné varenie vhodné na prípravu pokrmov po jednom. Ventilátor nie je aktivovaný a teplo prichádza súčasne zvrchu aj zospodu. Statické varenie je pomalšie a chutnejšie, ideálne na dobre uvarené a suché jedla, aj vo vnútri. Ideálne na pečenie všetkých druhov mäsa, masného mäsa, chleba, plnených koláčov.</p>



Kruhové výhrevné teleso: ideálna funkcia na chutnejšiu prípravu všetkých druhov pokrmov. Teplo prichádza zo zadnej časti rúry a rýchlo a rovnomerne sa rozvádza Ventilátor je aktivovaný. Tiež sa dobre hodí na varenie na viacerých úrovniach bez miešania vôní a chutí.



Gril: Veľmi intenzívne teplo vychádzajúce iba sponad dvojitého výhrevného telesa. Ventilátor nie je aktivovaný. Poskytuje vynikajúce výsledky pri grilovaní a zapakaní. Používa sa na konci varenia, jedlo je rovnomerne upečené dozlatista.



Gril s ventilátorom: veľmi intenzívne teplo vychádza iba sponad dvojitého výhrevného telesa. Ventilátor je aktivovaný. Umožňuje optimálne grilovanie hrubého mäsa. Ideálny pre veľké kusy mäsa.



Kruhové výhrevné teleso s parou: Poskytuje potravinám pri varení extra vlhkosť. Výborne sa hodí na pečenie chleba. Vďaka vlhkosti sa chlebové cesto na začiatku varenia viac roztiahne, a tak sa vytvorí vzdušné cesto s ľahkou textúrou. Počas zvyšnej časti varného procesu sa vytvorí príznačná kôrka.



Plne presklené vnútorné dvierka: Plne presklené vnútorné dvierka, rovný povrch, ktorý sa ľahko čistí.



Bočné svetlá: Dve bočné svetlá oproti sebe výrazne zvyšujú viditeľnosť v rúre.



PYROLÝZA – FUNKCIA AUTOMATICKÉHO ČISTENIA: rúra sa vyhreje na teplotu blížiacu sa 500 °C, pričom sa tuky a zvyšky potravín spália na jemný popol, ktorý sa dá ľahko utrieť vlhkou utierkou. Pri takej vysokej teplote sa dvierka automaticky bezpečnostne uzatvoria, zatiaľ čo teplota dvierok ostáva pod kontrolou, takže je bezpečné dotknúť sa ich Používateľom nastaviteľná funkcia v závislosti od úrovne nečistoty v rúre.



Vnútorný priestor rúry má 5 rôznych úrovní varenia.



ECO: varenie s nízkou spotrebou energie: táto funkcia je obzvlášť vhodná na varenie na jednej polici s nízkou spotrebou energie. Odporúča sa pre všetky druhy potravín okrem tých, pri varení ktorých vzniká veľa vlhkosti (napr. zelenina). V záujme dosiahnutia čo najvyššej úspory energie a zníženého času odporúčame, aby ste potraviny vkladali do rúry bez predohrevu varného priestoru



Polovičný gril: Na rýchle varenie a pečenie potravín dozlatista. Najlepšie výsledky sa dosiahnu, keď sa vrchná polica používa na malé kusy a spodná na veľké, napr. kotlety alebo klobásy. Na polovičnom grile sa teplo generuje iba v strede výhrevného telesa, takže je ideálny pre menšie množstvá.



Turbo: teplo prichádza z 3 strán: zvrchu, zospodu a zo zadnej časti rúry Ventilátor je aktivovaný. Umožňuje rýchle varenie, aj na viacerých policiach naraz bez miešania vôní. Ideálny pre veľké množstvá potravín, ktoré si vyžadujú intenzívne varenie.



Ochrana pred prehriatím: Bezpečnostný systém, ktorý automaticky vypne varnú dosku v prípade prehriatia riadiacej jednotky.



Sklo vnútorných dvierok: dá sa pri čistení vybrať niekoľkými rýchlymi pohybmi.











Automatické otvorenie: na niektorých modeloch sa automaticky otvoria dvierka po skončení cyklu, čo je dokonalé riešenie pre kuchynské jednotky bez rukovätí, pretože nie je potrebná žiadna rukoväť. Z bezpečnostných dôvodov sa dvierka automaticky uzamknú, keď je zariadenie v chode, aby nedošlo k ich náhodnému otvoreniu.



Signalizácia zvyškového tepla: Po vypnutí sklokeramickej varnej dosky indikátory zvyškového tepla ukazujú, ktoré varné zóny sú stále horúce. Keď teplota klesne pod 60 °C, indikátor sa vypne.



Soft close: všetky modely sú vybavené pokročilou funkciou hladkého zatvárania dvierok, vďaka ktorej sa zariadenie zatvára hladko a nehučne.

-
- | | |
|--|---|
|  <p>Výsuvné koľajnice: umožňujú vysunúť a skontrolovať pripravované jedlo bez toho, aby ste ho museli vybrať z rúry.</p> |  <p>Elektronické riadenie: Umožňuje udržiavať teplotu v rúre s presnosťou na 2-3 °C. Vďaka tomu je možné variť pokrmy, ktoré sú citlivé na zmeny teploty, ako torty, nákypy a pudinky.</p> |
|  <p>Sklopný gril: dá sa ľahko odpojiť, vybrať výhrevné teleso a jednoducho vyčistiť strop zariadenia.</p> |  <p>Ultrarýchle horáky: Silné, ultrarýchle horáky s výkonom až 5 kW.</p> |
|  <p>Čistenie parou: jednoduchá funkcia čistenia využívajúca paru na uvoľnenie zvyškov vo vnútornom priestore rúry.</p> |  <p>Kapacita určuje využiteľný objem vo vnútornom priestore rúry v litroch.</p> |
|  <p>Kapacita určuje využiteľný objem vo vnútornom priestore rúry v litroch.</p> |  <p>4,3-palcový displej s technológiou LED, v kombinácii s regulačnými kolieskami + 3 dotykovými tlačidlami</p> |

Benefit (TT)

Pyrolýza

Jednoduché čistenie rúry vďaka špeciálnej pyrolytickej funkcii

Dotykové ovládanie

Jednoduché a intuitívne nastavenia časovača jediným dotykcom

Skladovacia priehradka zásuvky

Viac priestoru vďaka spodnej zásuvke, ideálnej pre skladovanie príslušenstva alebo kuchynských potrieb

Skutočná konvekcia

Najlepšie varné výkony garantované ventilovaným cirkulačným prietokom

Viacnásobné ventilátory a vykurovacie články garantujú dokonalé aerodynamické prúdenie tepla, umožňujúce homogénne a rýchlejšie varenie vnútri dutiny.

Viacúrovňové varenie

Niektoré úrovne varenia umožňujú maximálnu flexibilitu použitia

Viacúrovňové halogénové svetlo

Vnútorne halogénové osvetlenie na rôznych úrovniach zaručuje vynikajúcu viditeľnosť

Odobrateľné vnútorné sklo

Vnútorne sklá dverí sú ľahko odobrateľné pre kompletne čistenie

Tangenciálne chladenie

Nový chladiaci systém s tangenciálnym ventilátorom a prietokom vzduchu z dverí do splashbacku

Výsuvné vodiace lišty

Jednoduché vybratie a bezpečné vloženie plechov do rúry vďaka výsuvným vodiacim lištám

Izotermická dutina

Najlepší varný výkon pri najvyššej energetickej účinnosti

Nastaviteľná výška

Varná doska zarovnaná s pracovnou plochou vďaka nastaviteľným nohám

AirFry (FRITOVANIE VZDUCHOM voliteľné príslušenstvo)

Ľahšie a chutnejšie jedlo vďaka košu fritovania vzduchom (voliteľné príslušenstvo)

Studené dvere

Počas akejkoľvek funkcie je sklo vonkajších dverí studené, čím sa zabraňuje rizikám popálenín

Pizza kameň (voliteľné príslušenstvo)

Pečenie so žiaruvzdorným kameňom pre mäkkú a chrumkavú pizzu a kysnuté výrobky (KAMEŇ je voliteľné príslušenstvo)

BBQ (voliteľné príslušenstvo)

Barbeque pečenie priamo v rúre s obojstranným grilom (BBQ voliteľné príslušenstvo)

Mäkké zatváranie

Dvere sú vybavené špecifickým systémom pre tiché zatváranie

Jediná turbína

Rúra má ventilátor vybavený cirkulačným vykurovacím článkom umožňujúcim varenie s rotujúcim teplom

Direct Steam

Para sa generuje z vody nachádzajúcej sa v špeciálnej mise na dne dutiny